

Uživatelská příručka



9235106

1. vydání

PROHLÁŠENÍ O SHODĚ

My, společnost NOKIA CORPORATION, v rámci své jediné odpovědnosti prohlašujeme, že se produkt RM-14 shoduje s ustanoveními následující směrnice: 1999/5/EC.

Kopii Prohlášení o shodě naleznete na adrese

http://www.nokia.com/phones/declaration_of_conformity/.

CE 168

Copyright © 2004 Nokia. Všechna práva vyhrazena.

Reprodukce, přenos, distribuce nebo ukládání obsahu tohoto dokumentu nebo libovolné jeho části v jakékoli formě je povoleno pouze po předchozím písemném svolení společnosti Nokia.

Nokia, Nokia Connecting People, Xpress-on, Pop-Port a Navi jsou ochrannými známkami společnosti Nokia Corporation. Ostatní zmiňované produkty a názvy společnosti mohou být ochrannými známkami nebo obchodními názvy svých odpovídajících vlastníků.

Nokia tune je zvuková značka společnosti Nokia Corporation.

US Patent No 5818437 and other pending patents. All rights reserved.

Bluetooth is a registered trademark of Bluetooth SIG, Inc.



Includes RSA BSAFE cryptographic or security protocol software from RSA Security.

Nokia se řídí politikou neustálého vývoje. Nokia si vyhrazuje právo provádět změny a vylepšení u všech výrobků popsanych v tomto dokumentu bez předchozího oznámení.

Společnost Nokia není za žádných okolností zodpovědná za jakoukoli ztrátu dat nebo příjmů ani za zvláštní, náhodné, následné či nepřímé škody způsobené jakýmkoli způsobem.

Obsah tohoto dokumentu je dodáván "TAK JAK JE". Kromě zákonných požadavků se ve vztahu k přesnosti, spolehlivosti ani obsahu tohoto dokumentu neposkytují žádné vyjádřené ani předpokládané záruky včetně, nikoli však pouze, předpokládaných záruk prodejnosti a vhodnosti pro daný účel. Společnost Nokia si vyhrazuje právo kdykoli a bez předchozího upozornění tento dokument revidovat nebo ukončit jeho platnost.

Dostupnost určitých produktů se může lišit podle oblastí. obraťte se na nejbližšího prodejce společnosti Nokia.

Kontrola exportu

Tento přístroj může obsahovat komodity, technologie nebo software, které jsou předmětem exportních omezení nebo zákonů platných v USA nebo dalších zemích. Porušování zákonů je zakázáno.

9235106 / 1. vydání

Obsah

PRO VAŠI BEZPEČNOST.....	10
Obecné informace.....	12
O tomto přístroji	12
Sdílená paměť	12
Přístupové kódy.....	13
Síťové služby	14
Služba konfigurace nastavení	15
Stahování obsahu a aplikací.....	16
Podpora Nokia na Webu.....	16
1. Váš telefon	17
Klávesy a konektory	17
Použití ovladače Navi™ spinner.....	19
Pohotovostní režim	19
Tapeta a Spořič displeje	21
Úspora energie.....	21
Základní indikátory.....	21
Zámek klávesnice (Keyguard)	23
2. Začínáme.....	24
Instalace SIM karty	24
Nabíjení baterie.....	24
Zapnutí a vypnutí telefonu	25
Normální provozní poloha	26
Přípevnění poutka na zápěstí.....	26
Vyjmutí a nasazení posuvného Quick slide	27

3. Funkce volání	28
Volání	28
Přijetí nebo odmítnutí příchozího hovoru	29
Volby v průběhu hovoru	30
Psaní textu	31
Tipy pro psaní textu	33
4. Používání menu	34
Otevření funkcí menu	34
Seznam funkcí menu	35
5. Funkce menu	40
Zprávy	40
Textové zprávy (SMS)	40
Psaní a odesílání zpráv	41
Volby pro odesílání zprávy	41
Zobrazení zprávy SMS nebo SMS e-mail a odpověď na zprávu SMS nebo SMS e-mail	42
Složky Přijaté a Poslané zprávy	44
Šablony	44
Složka Uložené položky a Mé složky	45
Multimediální zprávy (MMS)	45
Psaní a odeslání multimediální zprávy	46
Zobrazení multimediální zprávy a odpověď na ni	49
Složky Přijaté, Odesílané, Poslané zprávy a Uložené zprávy	50
Zaplňená paměť pro multimediální zprávy	51
Hlasové zprávy	51
Informační zprávy	52

Příkazy služby.....	52
Odstranění všech zpráv ze složky	52
Nastavení zpráv	52
Nastavení pro textové zprávy a zprávy SMS e-mail.....	52
Nastavení pro multimediální zprávy	54
Nastavení velikosti písma.....	55
Čítač zpráv.....	56
Kontakty	56
Volba nastavení pro kontakty.....	56
Hledání kontaktu.....	57
Uložení jmen a tel. čísel (Přidat kontakt).....	57
Uložení více tel. čísel, textových poznámek nebo obrázku se jménem	58
Upravení nebo odstranění detailů	58
Kopírování kontaktů	59
Odeslání a přijetí vizekty.....	60
Hlasová volba	60
Přidání a správa hlasových záznamů	61
Volání pomocí hlasového záznamu	62
Čísla informací a čísla služeb	62
Má čísla.....	62
Skupiny volajících	63
Výpis volání	64
Seznamy posledních hovorů	64
Měřiče a čítače hovorů, dat a zpráv	65
Nastavení	66
Profily	66
Témata.....	67
Nastavení tónů	67
Nastavení displeje.....	68

Nastavení času a data	69
Osobní zkratky.....	71
Spodní výběrová klávesa.....	71
Hlasové příkazy	71
Připojení.....	72
Bezdrátová technologie Bluetooth	72
Spojení Bluetooth.....	73
Nastavení Bluetooth	74
Infračervený	74
(E)GPRS.....	75
Spojení (E)GPRS.....	76
Nastavení modemu (E)GPRS.....	77
Nastavení volání.....	78
Nastavení telefonu	80
Nastavení příslušenství.....	81
Nastavení konfigurace.....	82
Nastavení zabezpečení	83
Obnovit standardní nastavení	84
Galerie.....	85
Média	87
Fotoaparát.....	87
Fotografování.....	88
Volby fotoaparátu.....	88
Přehrávač médií.....	89
Nastavení telefonu pro streamování.....	90
Rádio.....	91
Ladění a ukládání rozhlasových stanic.....	91
Použití rádia	91

Zápisník	92
Nahrávání	93
Seznam nahrávek.....	93
Organizér.....	94
Budík.....	94
Když nastane čas pro buzení.....	94
Kalendář.....	95
Vytvoření poznámky v kalendáři	96
Upozornuje-li telefon na poznámku	97
Úkoly.....	97
Poznámky	98
Synchronizace	98
Synchronizace zahájená z telefonu.....	99
Nastavení synchronizace z telefonu:.....	99
Synchronizace zahájená z kompatibilního PC.....	100
Web	100
Základní kroky pro otevření a používání služeb.....	101
Nastavení telefonu pro používání služeb	101
Připojení ke službě.....	102
Procházení stránkami služby	102
Použití klávesnice při procházení stránkami.....	103
Volby při procházení stránkami.....	103
Přímé volání	104
Výrovnávací paměť.....	104
Odpojení od služby	105
Nastavení vzhledu prohlížeče.....	105
Cookies.....	106

Záložky	106
Přijmutí záložky.....	107
Stahování.....	107
Přijaté služby.....	107
Nastavení přijatých zpráv.....	108
Zabezpečení prohlížeče	108
Modul zabezpečení	109
Certifikáty	109
Digitální podpis	111
Služby SIM.....	112
Číselný zápis.....	112
6. Připojení k PC	113
PC Suite	113
(E)GPRS, HSCSD a CSD	114
Použití aplikací pro datovou komunikaci.....	115
7. Informace o bateriích	116
Nabíjení a vybíjení.....	116
PÉČE A ÚDRŽBA	118
DOPLŇKOVÉ BEZPEČNOSTNÍ INFORMACE	120

PRO VAŠI BEZPEČNOST

Seznamte se s těmito jednoduchými pravidly. Jejich nedodržování může být nebezpečné nebo protizákonné. Pro další informace si přečtěte úplnou uživatelskou příručku.



ZAPNĚTE BEZPEČNĚ

Nezapínejte telefon tam, kde je používání bezdrátových telefonů zakázáno nebo kde je možný vznik rušivých vlivů a jiného nebezpečí.



BEZPEČNOST SILNIČNÍHO PROVOZU PŘEDEVŠÍM

Dodržujte všechny místní zákony. Při řízení vozu si vždy nechte volné ruce pro řízení. Při řízení musí být vaše pozornost věnována především bezpečnosti silničního provozu.



RUŠIVÉ VLIVY

Všechny bezdrátové telefony mohou být citlivé na rušivé vlivy, které mohou ovlivnit jejich funkci.



VYPNĚTE VE ZDRAVOTNICKÝCH ZAŘÍZENÍCH

Dodržujte všechna omezení. V blízkosti lékařských přístrojů a zařízení telefon vždy vypněte.



VYPNĚTE V LETADLE

Dodržujte všechna omezení. Bezdrátové přístroje mohou v letadle způsobit rušivé vlivy.



VYPNĚTE PŘI DOPLŇOVÁNÍ PALIVA

Nepoužívejte telefon u čerpací stanice. Nepoužívejte jej v blízkosti pohonných hmot a jiných hořlavín.



VYPNĚTE V BLÍZKOSTI MÍST, KDE JSOU PROVÁDĚNY TRHACÍ PRÁCE

Dodržujte všechna omezení. Telefon nepoužívejte v blízkosti míst, kde jsou prováděny trhací práce.



POUŽÍVEJTE ROZUMNĚ

Používejte jej pouze v normální poloze, jak je vysvětleno v dokumentaci k produktu. Zbytečně se nedotýkejte antény.



KVALIFIKOVANÝ SERVIS

Instalovat a opravovat tento produkt může pouze kvalifikovaný personál.



PŘÍSLUŠENSTVÍ A BATERIE

Používejte pouze schválené příslušenství a baterie. Nepřipojujte nekompatibilní produkty.



ODOLNOST PROTI VODĚ

Tento telefon není odolný vůči vodě. Udržujte jej v suchu.



ZÁLOŽNÍ KOPIE

Nezapomeňte zálohovat nebo zapisovat všechny důležité informace uložené v telefonu.



PŘIPOJOVÁNÍ K JINÉMU ZAŘÍZENÍ

Při připojování k jinému zařízení si pečlivě přečtěte bezpečnostní informace v uživatelské příručce daného zařízení. Nepřipojujte nekompatibilní produkty.



TÍŠŇOVÁ VOLÁNÍ

Zkontrolujte, zda je telefon zapnut a zda se nachází v oblasti pokryté službami sítě. Vymažte displej potřebným počtem stisknutí tlačítka **Konec** (například pro ukončení hovoru, ukončení funkce menu apod.). Podržte střední výběrovou klávesu a zadejte číslo tísňové linky; poté stiskněte tlačítko **Volat**.

Je-li klávesnice zamknutá, musíte ji nejdříve odemknout. Udejte svou polohu. Hovor neukončujte, dokud k tomu nedostanete svolení.

Obecné informace

■ O tomto přístroji

Bezdrátový přístroj popisovaný v této příručce je schválen pro použití v sítích EGSM 900, GSM 1800 a GSM 1900. Podrobnější informace o sítích získáte od vašeho provozovatele služeb.

Při používání funkcí tohoto přístroje dodržujte všechny zákony a respektujte soukromí a zákonná práva ostatních.



Upozornění: Abyste mohli používat libovolnou funkci tohoto přístroje, kromě budíku, musí být přístroj zapnutý. Nezapínejte přístroj, pokud použití bezdrátového přístroje může způsobit rušivé vlivy nebo vznik nebezpečí.

Tento přístroj a jeho příslušenství mohou obsahovat malé součásti. Ukládejte je mimo dosah malých dětí.

Informace o dostupnosti schválených příslušenství získáte u svého prodejce. Jestliže odpojujete napájecí kabel od libovolného příslušenství, vždy uchopte a zatáhněte za konektor, nikoliv za kabel.

Sdílená paměť

Následující funkce tohoto telefonu mohou používat sdílenou paměť: kontakty, textové a multimediální zprávy, zprávy el. pošty, hlasové záznamy a seznamy příjemců SMS, kalendář a úkoly. Používání takových funkcí může zmenšit paměť

dostupnou pro ostatní funkce používající sdílenou paměť. To se projeví zejména při intenzivním používání některé z těchto funkcí (přestože některé funkce mohou mít kromě sdílené paměti vyhrazenou ještě určitou nesdílenou část paměti). Například uložením několika multimediálních zpráv se může obsadit veškerý prostor sdílené paměti a na displeji telefonu se může zobrazit zpráva o zaplněné paměti. V takovém případě před dalším pokračováním odstraňte některé uložené informace nebo záznamy ze sdílené paměti.

Upozorňujeme, že soubory galerie sdílejí jinou paměť. Podrobnější informace, viz [Galerie](#) na straně 85.

■ Přístupové kódy

- **Bezpečnostní kód (5 až 10 číslic):** Bezpečnostní kód pomáhá chránit telefon před neoprávněným použitím. Kód je dodán s telefonem. Přednastaven je na 12345.

Informace o změně kódu a nastavení telefonu, aby jej vyžadoval, viz [Nastavení zabezpečení](#) na straně 83.

- **PIN kód (4 až 8 číslic):** PIN kód (zkratka pro osobní identifikační číslo) pomáhá chránit SIM kartu před neoprávněným použitím. Může být dodán se SIM kartou. Aktivujete-li funkci *Pož. na PIN kód* v menu *Nastavení zabezpečení*, bude kód vyžadován při každém zapnutí telefonu.

Zadáte-li nesprávný PIN kód třikrát za sebou, SIM karta bude blokována.

Zadejte kód PUK a stiskněte **OK**. Zadejte nový kód PIN a stiskněte **OK**. Zadejte nový kód znovu a stiskněte **OK**.

- **PIN2 kód (4 až 8 číslic):** Tento kód může být dodán s některými SIM kartami a je vyžadován při otevírání některých funkcí, jako například počítaadla hovorů.
- **Kódy PUK a PUK2 (8 číslic):** Kód PUK (Personal Unblocking Key) je vyžadován pro odblokování zablokovaného PIN kódu. PUK2 kód je vyžadován při změně zablokovaného PIN2 kódu.
- **Heslo pro blokování (4 číslice):** Tento kód je vyžadován při používání funkce *Služba blokování hovorů* v menu *Nastavení zabezpečení*.
- **PIN modulu a PIN podpisu:** PIN modulu je vyžadován pro přístup k informacím v modulu zabezpečení (viz stranu 109).
PIN podpisu je vyžadován při použití digitálního podpisu (viz stranu 111).

■ Síťové služby

Abyste mohli používat telefon, musíte mít od provozovatele bezdrátových služeb zajištěnu odpovídající službu. Provoz mnoha funkcí tohoto přístroje je závislý na funkcích v bezdrátové síti. Tyto Síťové služby nemusí být dostupné ve všech sítích nebo musíte před jejich použitím uzavřít specifické dohody s vaším provozovatelem služeb. Váš provozovatel služeb vám může dát další pokyny pro jejich použití a vysvětlit způsob jejich placení. Některé sítě mohou mít omezení, která ovlivní způsob použití Síťových služeb. Některé sítě například nemusí podporovat všechny speciální znaky konkrétních jazyků a služeb.

Váš provozovatel služeb může požadovat, aby ve vašem přístroji byly některé funkce vypnuty nebo nebyly aktivovány. Z tohoto důvodu se nezobrazí v nabídce menu vašeho přístroje. Podrobnější informace získáte od vašeho provozovatele služeb.

Tento přístroj podporuje protokoly WAP 2.0 (HTTP a SSL), které fungují na protokolu TCP/IP. Některé funkce tohoto přístroje, například multimediální zprávy nebo internet, vyžadují podporu těchto technologií ze strany sítě.

■ Služba konfigurace nastavení

Chcete-li použít některé ze síťových služeb, například služby mobilního internetu, MMS nebo synchronizace, musí být v telefonu uloženo správné nastavení. Toto nastavení můžete přijmout v konfigurační zprávě a poté jej pouze uložit do telefonu. Provozovatel služby může poskytnout PIN kód, který bude potřeba pro uložení nastavení. Podrobnější informace o dostupnosti nastavení získáte od operátora sítě, provozovatele služby, nejbližšího autorizovaného prodejce Nokia nebo na webové stránce Nokia <www.nokia.com/support>.

Po doručení konfigurační zprávy se zobrazí text *Nastav. konfigurace přijato*.

Chcete-li zobrazit přijatá nastavení, stiskněte **Ukázat**.

- Doručené nastavení uložíte stisknutím **Uložit**. Vyzve-li telefon *Vložte PIN nastavení*, zadejte PIN kód nastavení a stiskněte **OK**. Vyberte, zda chcete nebo nechcete ponechat tato nastavení jako výchozí. Informace o PIN kódu získáte od provozovatele služby, který vám toto nastavení dodal.
- Doručené nastavení odstraní stisknutím **Vyřadit**.

Informace o zobrazení a upravení nastavení, viz [Nastavení konfigurace](#) na straně 82.

■ Stahování obsahu a aplikací

Do telefonu můžete stahovat nový obsah (například témata, tóny a videoklipy) (síťová služba).

1. Vyberte funkci stahování například v menu *Galerie*. Informace o přístupu k funkci stahování naleznete v popisu jednotlivých menu.
Zobrazí se seznam záložek. Chcete-li zobrazit záložky dostupné v menu *Web*, zvolte *Další záložky*.
2. Vyberte záložku stránky, ke které se chcete přes prohlížeč připojit. Jestliže se spojení nedaří, změňte aktivní soubor nastavení spojení v menu *Web* a zkuste se znovu připojit. Postupujte podle pokynů týkajících se služby.
Informace o dostupných službách, jejich cenách a tarifech získáte u operátora sítě nebo poskytovatele služby.

V tomto přístroji mohou být uloženy některé záložky ke stránkám, které nespravuje společnost Nokia. Nokia se za tyto stránky nezaručuje ani je neschvaluje. Chcete-li je otevřít, musíte dbát stejné obezřetnosti, s ohledem na zabezpečení a obsah, jako u jiných internetových stránek.

■ Podpora Nokia na Webu

Nejnovější verzi této příručky, doplňkové informace, soubory ke stažení a služby týkající se vašeho produktu Nokia najdete na adrese <www.nokia.com/support> nebo na místní webové stránce firmy Nokia.

1. Váš telefon

■ Klávesy a konektory

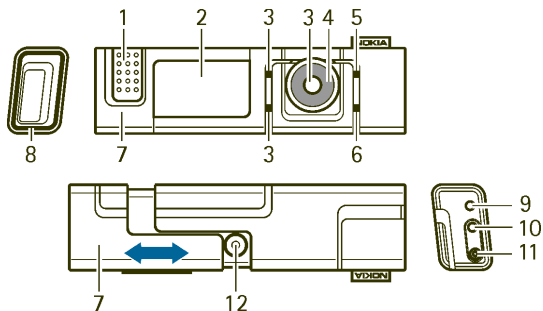

1. Sluchátko
2. Displej a zrcátko
3. Horní výběrová klávesa, spodní výběrová klávesa, střední výběrová klávesa
Funkce těchto kláves závisí na doprovodném textu, který je zobrazen vedle nich. Viz [Pohotovostní režim](#) na straně 19.

4. Ovladač Navi™ spinner

Ovladač je použit pro procházení řádkem znaků při zadávání textu a čísel, pro procházení různými seznamy a při čtení zpráv. Viz rovněž [Použití ovladače Navi™ spinner](#) na straně 19.

5. **Konec** ukončí aktivní hovor. **Ukončí libovolnou funkci.** Podržení stisknutého tlačítka **Konec** zapíná a vypíná telefon.
6. **Volat** vytáčí číslo a přijímá hovor. V pohotovostním režimu zobrazí seznam posledních volaných čísel.
7. Posuvný **Quick slide**: vysunutí přijme příchozí hovor, rozsvítí osvětlení displeje, otevře objektiv fotoaparátu; zasunutí ukončí hovor.
8. **Blikající kontrolka**
9. **Mikrofon**
10. **Konektor příslušenství** je použit například pro připojení headsetu
11. **Konektor nabíječky**
12. **Objektiv fotoaparátu**

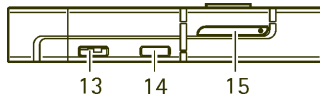

13. Reproduktor

14. Infračervený (IČ) port

15. Zásuvka SIM karty

■ Použití ovladače Navi™ spinner

Ovladač můžete použít například pro zadávání znaků, procházení různými seznamy a zprávami.

Při používání ovladače jím otáčejte doprava nebo doleva.

Střední výběrová klávesa je umístěna ve středu ovladače.

V pohotovostním režimu můžete ovladač použít například takto:

- Podržte stisknutou střední výběrovou klávesu, chcete-li zadávat tel. číslo.
Otáčením ovladače procházejte číslicemi v řádku znaků, který je zobrazen ve spodní části displeje, a stiskněte **Zvolit**. Opakujte tento krok pro ostatní číslice telefonního čísla.
Chcete-li vytočit tel. číslo, stiskněte tlačítko **Volat**, nebo stiskněte **Volby** a zvolte *Volat*.
Chcete-li uložit tel. číslo se jménem, stiskněte **Volby**, zvolte *Uložit*, postupně v řádku znaků vyberte jednotlivá písmena jména, stiskněte **Volby** a zvolte *Přijmout*.

■ Pohotovostní režim

Je-li telefon připraven pro použití a na displeji nejsou uživatelem zadány žádné znaky, nachází se telefon v pohotovostním režimu.

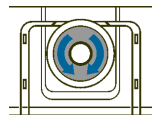

1. Představuje intenzitu signálu celulární sítě v místě, na kterém se nacházíte. Čím je signál silnější, tím je sloupec vyšší.
 2. Zobrazuje název sítě nebo logo operátora. Indikuje celulární síť, ve které se telefon v současné chvíli používá.
 3. Indikuje úroveň nabití baterie. Čím je baterie více nabitá, tím je sloupec vyšší.
 4. Horní výběrová klávesa má v pohotovostním režimu funkci **Jdi na**.
Stisknutím **Jdi na** zobrazíte funkce v seznamu osobních zkratk. Vybráním funkce ji aktivujete. Například zvolte *Hlasitost* a nastavte základní hlasitost telefonu.
Stiskněte **Volby** a zvolte
 - *Zvolit volby* pro zobrazení seznamu dostupných funkcí, které můžete přidat. Vyhledejte požadovanou funkci a stisknutím **Označit** ji přidejte do seznamu. Abyste odstranili funkci ze seznamu, stiskněte **Zrušit**.
 - *Organizovat* pro změnu uspořádání funkcí v seznamu osobních zkratk. Vyberte požadovanou funkci, stiskněte **Posun** a zvolte, kam chcete funkci posunout.
 5. Střední výběrová klávesa má v pohotovostním režimu funkci **Menu**.
 6. Spodní výběrová klávesa může mít v pohotovostním režimu funkci **Kontakt** pro otevření seznamu *Kontakty*, název definovaný operátorem pro otevření domovské stránky operátora, nebo specifickou funkci, kterou jste zvolili v menu *Spodní výběrová klávesa*. Viz *Spodní výběrová klávesa* na straně 71.
- Viz rovněž *Základní indikátory* na straně 21.

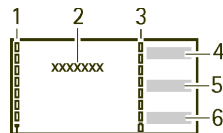

Tapeta a Spořič displeje

Na pozadí displeje telefonu můžete v pohotovostním režimu zobrazit obrázek, tzv. tapetu, a spořič displeje. Viz [Nastavení displeje](#) na straně 68.

Úspora energie

Z důvodu úspory energie se po určité době vypne osvětlení displeje a kláves. Blikající kontrolka informuje o tom, že je telefon zapnutý. První stisknutí klávesy rozsvítí osvětlení displeje.

Deaktivování blikající kontrolky (*Efekty osvětlení*) zajistí další úsporu energie. Viz ["Profily"](#) na straně 66.

Základní indikátory



Oznamuje přijetí jedné nebo několika textových nebo multimediálních zpráv. Viz [Zobrazení zprávy SMS nebo SMS e-mail a odpověď na zprávu SMS nebo SMS e-mail](#) na straně 42 nebo [Zobrazení multimediální zprávy a odpověď na ni](#) na straně 49.



Indikuje zamknutí klávesnice telefonu. Viz [Zámek klávesnice \(Keyguard\)](#) na straně 23.



Je-li *Ohl. přích. hovoru* nastaveno na *Vypnuto* a *Tón ohlášení zprávy* je nastaven na *Žádný tón*, telefon nebude při příchozím hovoru nebo textové zprávě vyzvánět. Viz [Nastavení tónů](#) na straně 67.



Budík je nastaven na *Zapnuto*. Viz [Budík](#) na straně 94.

-  Je-li zvolen režim (E)GPRS spojení *Vždy online* a služba (E)GPRS je dostupná, je tento indikátor zobrazen v levém horním rohu displeje. Viz [Spojení \(E\)GPRS](#) na straně 76.
-  Je-li navázáno (E)GPRS spojení, je tento indikátor zobrazen v levém horním rohu displeje. Viz [Spojení \(E\)GPRS](#) na straně 76 a [Procházení stránkami služby](#) na straně 102.
-  (E)GPRS spojení je dočasně přerušeno, například při příchozím nebo odchozím hovoru v průběhu (E)GPRS spojení. Indikátor je zobrazen v pravém horním rohu displeje.
-  [Bezdrátová technologie Bluetooth](#). Viz [Bezdrátová technologie Bluetooth](#) na straně 72.
-  Informace o indikátoru IČ propojení, viz [Infračervený](#) na straně 74.
-  Všechny hovory jsou přeměřovány na jiné číslo (*Přesměrovat všechny hovory*). Používáte-li dvě telefonní linky, je indikátor pro přesměrování na první lince  a na druhé lince . Viz [Nastavení volání](#) na straně 78.
- 1 nebo 2**
Máte-li dvě telefonní linky, indikátor zobrazí zvolenou telefonní linku. Viz [Nastavení volání](#) na straně 78.
-  Byl aktivován reproduktor, viz [Volby v průběhu hovoru](#) na straně 30.
-  Indikuje, že jsou všechny hovory omezeny do uzavřené skupiny. Viz [Nastavení zabezpečení](#) na straně 83.

 Je zvolen dočasný profil. Viz [Profily](#) na straně 66.



K telefonu je připojen headset, handsfree, smyčka nebo podobné příslušenství.

Informace o zobrazování času a data v pohotovostním režimu na displeji telefonu, viz [Nastavení času a data](#) na straně 69.

■ Zámek klávesnice (Keyguard)

Klávesnici je možné zamknout, aby se zabránilo následkům nechtěného stisknutí kláves.

Klávesnici zamknete nebo odemknete stisknutím **Menu** nebo **Uvolnit** a poté během 1,5 sekundy **Volat**. Je-li funkce *Zabezp. klávesnice* nastavena na *Zapnuto*, stisknete **Uvolnit** a zadejte bezpečnostní kód.

Příchozí hovor je možné přijmout normálním způsobem. Pokud ukončíte nebo odmítnete hovor, klávesnice se opět automaticky zamkne.

Informace o funkcích *Autom. zámek kláves* a *Zabezp. klávesnice*, viz [Nastavení telefonu](#) na straně 80.



Poznámka: Přestože je zapnuta funkce blokování klávesnice, je možné provádět volání na čísla tísňových linek, která jsou uložena v telefonním přístroji (např. 112, 911 nebo jiná oficiální čísla tísňových linek). Podrobné informace naleznete v kapitole [Tísňová volání](#) na straně 123.

2. Začínáme

■ Instalace SIM karty

Ukládejte všechny SIM karty a nástroje pro uvolnění SIM karty mimo dosah malých dětí. Informace o dostupnosti a použití služeb SIM karty získáte od vašeho prodejce SIM karty. Tím může být provozovatel služeb, operátor sítě nebo jiný prodejce.

Pro otevření zásuvky SIM karty použijte k tomu určený nástroj, který je dodán s telefonem, nebo použijte kancelářskou svorku s maximálním průměrem drátku 0,9 mm. Při uvolňování zásuvky SIM karty zasuňte nástroj nebo kancelářskou svorku do příslušného otvoru, viz obrázek (1). Vložte SIM kartu do držáku tak, že pozlacené kontakty na kartě směřují dolů. Zasuňte zásuvku SIM karty (2).

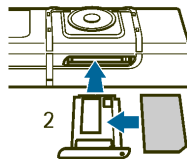
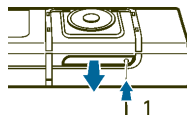

■ Nabíjení baterie



Upozornění: Používejte pouze baterie, nabíječky a příslušenství schválené společností Nokia pro použití s tímto konkrétním modelem. Používání jiných typů může způsobit zrušení osvědčení nebo záruk a může být i nebezpečné.

Tento přístroj má interní, neodnímatelnou baterii, kterou je možné opakovaně nabíjet. Nepokoušejte se vyjmout baterii z přístroje, protože by mohlo dojít k jeho poškození. Nokia doporučuje výměnu baterie svěřit autorizovanému servisnímu středisku.

Před použitím s tímto přístrojem zkontrolujte číslo modelu nabíječky. Tento přístroj smí být při používání napájen pouze nabíječkami AC-1, ACP-7, ACP-8, ACP-12, LCH-8, LCH-9 nebo LCH-12.

1. Konektor nabíječky připojte do zásuvky ve spodní části telefonu.
2. Připojte nabíječku do zásuvky el. napětí. Je-li telefon zapnut, na displeji se krátce zobrazí text *Nabíjím*. Je-li baterie zcela vybitá, může trvat několik minut, než se na displeji zobrazí indikátor nabíjení baterie nebo než bude možné provádět volání.

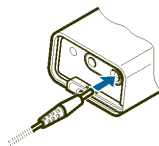

Telefon je možné používat i s připojenou nabíječkou.

Doba nabíjení závisí na použité nabíječce. Například nabíjení baterie nabíječkou AC-1 trvá v pohotovostním režimu až 1 hodinu a 30 minut.

■ Zapnutí a vypnutí telefonu



Upozornění: Nezapínejte telefon tam, kde je používání bezdrátových telefonů zakázáno nebo kde je možný vznik rušivých vlivů a jiného nebezpečí.

Podržte stisknuté tlačítko **Konec**, dokud se telefon nezapne či nevypne.

Pokud je na displeji telefonu zobrazeno *Vložte SIM kartu* nebo *SIM karta nepodporována*, přestože je SIM karta správně nainstalována, kontaktujte operátora sítě nebo provozovatele služby. Tento telefon nepodporuje SIM karty pro napětí 5 Voltů, takže může být nutné vyměnit kartu.



Pokud se telefon zeptá na PIN kód nebo bezpečnostní kód, vyhledejte odpovídající číslici v řádku znaků a stiskněte **Zvolit**. Opakujte tento krok pro ostatní číslice kódu. Vložíte-li nesprávný znak, vymažte jej stisknutím **Smazat**. Stiskněte **Volby** a zvolte **Přijmout**.

Viz dále **Pož. na PIN kód** v **Nastavení zabezpečení** na straně 83 a **Přístupové kódy** na straně 13.

■ Normální provozní poloha

Tento telefon má vestavěnou anténu. Telefon používejte pouze v normální pracovní poloze.

Poznámka: Stejně jako u jiných radiofrekvenčních přístrojů, nedotýkejte se zbytečně antény, je-li přístroj zapnutý. Kontakt s anténou ovlivňuje kvalitu příjmu a může způsobit, že přístroj bude pro provoz potřebovat větší příkon, než by jinak bylo zapotřebí. Nebudete-li se při provozu přístroje dotýkat prostoru antény, bude zachován její optimální výkon a doba provozu.

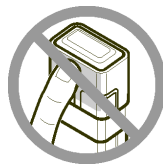

■ Připevnění poutka na zápěstí

Protáhněte poutko podle obrázku a dotáhněte jej.

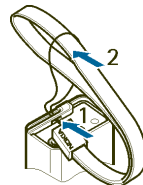

■ Vymutí a nasazení posuvného Quick slide

Posuvný Quick slide musí být vyjmut jen v případě, že chcete zjistit informace na typovém štítku telefonu, nebo když chcete telefon vyčistit.

- Při demontáži posuvného Quick slide jej uvolněte tak, že budete zvedat jeho hranu svými nehty, jak je uvedeno na obrázku (1). Poté jej zcela vysuňte (2). Nedotýkejte se objektivu fotoaparátu.

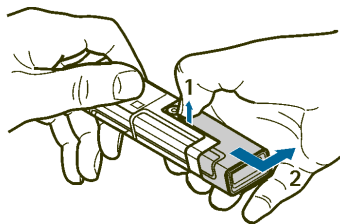

- Při montáži posuvného Quick slide umístíte telefon a posuvný slide do vzájemné polohy dle obrázku (3) a nasouvejte Quick slide směrem doleva, dokud nedosedne na místo (4).

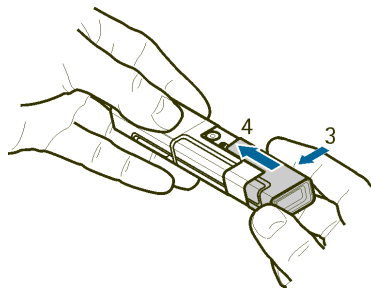

3. Funkce volání

■ Volání

1. V pohotovostním režimu podržte stisknutou střední výběrovou klávesu a zadejte tel. číslo, včetně předčíslí. Při zadávání tel. čísla vyhledejte požadovanou číslici v řádku znaků a stiskněte **Zvolit**. Opakujte tento krok pro ostatní číslice telefonního čísla. Vložíte-li nesprávný znak, vymažte jej stisknutím **Smazat**.

Pro mezinárodní hovory zadejte znak +, který nahrazuje mezinárodní přístupový kód, a poté zadejte kód země, předčíslí (případně bez úvodní nuly) a telefonní číslo.

2. Stisknutím tlačítka **Volat** číslo vytočíte.
3. Stisknutím tlačítka **Konec** ukončíte hovor nebo zrušíte pokus o navázání hovoru.

Viz rovněž [Volby v průběhu hovoru](#) na straně 30.

Volání s pomocí seznamu kontaktů

Informace o hledání jména / tel. čísla uloženého do seznamu [Kontakty](#), viz [Hledání kontaktu](#) na straně 57. Stisknutím tlačítka **Volat** číslo vytočíte.

Volání posledního volaného čísla

V pohotovostním režimu stiskněte jednou tlačítko **Volat** pro otevření seznamu posledních až 20 tel. čísel, která jste volali nebo se pokoušeli volat. Vyhledejte požadované číslo nebo jméno a stisknutím **Volat** číslo vytočíte.

Volání hlasové schránky

V pohotovostním režimu podržte stisknutou střední výběrovou klávesu, zvolte 1 a stiskněte tlačítko **Volat**. Viz rovněž [Hlasové zprávy](#) na straně 51.

Po přijmutí hlasové zprávy může být v horní části displeje zobrazena ikona  (síťová služba). Stisknutím **Poslech** vytočíte číslo své hlasové schránky.

Iniciování dalšího hovoru v průběhu jiného hovoru (síťová služba)

V průběhu hovoru stiskněte **Volby** a zvolte **Nový hovor**. Zadejte tel. číslo nebo stiskněte **Volby** a zvolte **Hledat** pro vyhledání telefonního čísla v kontaktech. Stiskněte **Volat** nebo tlačítko **Volat**. První hovor je přepnut do pořadí. Pro přepínání mezi oběma hovory stiskněte tlačítko **Volat**.

■ Přijmutí nebo odmítnutí příchozího hovoru

Pro přijmutí hovoru použijte posuvný slide nebo tlačítko **Volat**. Chcete-li ztišit vyzváněcí tón, stiskněte **Ticho**.

Chcete-li odmítnout hovor, stiskněte tlačítko **Konec**. Byla-li aktivována funkce *Přesměrovat, je-li obsazeno*, bude odmítnutý hovor přeměrován. Viz [Nastavení volání](#) na straně 78.

Hovor na lince

Byla-li aktivována funkce *Služba hovorů na lince* v menu *Nastavení volání* (síťová služba), můžete přijmout příchozí hovor, i když již provádíte jiný hovor. Chcete-li přijmout hovor na lince, stiskněte **Příjem** nebo tlačítko **Volat**. První hovor je přepnut do pořadí.

■ Volby v průběhu hovoru

Mnoho voleb, které můžete použít v průběhu hovoru, jsou síťové služby. Podrobnější informace získáte u operátora sítě nebo poskytovatele služby.

V průběhu hovoru můžete stisknout **Volby**, abyste použili některé z těchto funkcí:

- *Hlasitost, Ticho* nebo *Nahlas, Kontakty, Menu, Nahrávat* a síťové služby *Přijmout* a *Odmítnout, Přidržet* nebo *Přijmout, Nový hovor, Ukončit hovor, Ukončit vše*.
- *Zámek kláves* aktivuje zámek klávesnice telefonu.
- *Poslat DTMF* pro odeslání řetězců kmitočtových tónů, například hesla nebo čísla bankovních účtů (síťová služba). Systém DTMF je použit u všech tlačítkových telefonů. Zadejte DTMF řetězec nebo jej vyhledejte v seznamu *Kontakty* a stiskněte **DTMF**. Upozorňujeme, že řetězec DTMF může obsahovat znak pro čekání w a pauzu p.



Tip: Chcete-li rychle připravit telefon pro zadávání čísel v průběhu hovoru, podržte stisknutou střední výběrovou klávesu.

- *Odložit* pro přepínání mezi aktivním a drženým hovorem, *Přepojit* pro spojení drženého hovoru a aktivního hovoru a odpojení se od obou hovorů (síťová služba).
- *Konference* pro zavolání dalšímu účastníkovi a připojení do společného hovoru (síťová služba).
- *Soukromý hovor* pro zajištění soukromé konverzace s jedním účastníkem konferenčního hovoru (síťová služba).

- **Zlepšení zvuku** pro upravení hlasu, takže bude dobře slyšitelný i v hlučném prostředí.
- **Číselný zápis** pro zadání číslic, pokud je v průběhu hovoru potřebujete.
- **Reproduktor** pro použití vestavěného reproduktoru v průběhu hovoru, takže můžete využívat handsfree funkce telefonu.



Poznámka: Je-li používán reproduktor, nedržte telefon u ucha, protože hlasitost může být velmi vysoká.

Chcete-li aktivovat/deaktivovat reproduktor, zvolte **Reproduktor/Telefon** nebo stiskněte **Reprod./Normální**. Reproduktor je automaticky vypnut po ukončení hovoru nebo ukončení pokusu o navázání hovoru, případně po připojení HF jednotky nebo headsetu k telefonu.

Je-li k telefonu připojena kompatibilní handsfree jednotka nebo headset, bude položka **Telefon** v seznamu voleb nahrazena položkami **Handsfree** nebo **Headset** a výběrová klávesa **Normální** za **Handsfree** nebo **Headset**.



■ Psaní textu

Při psaní, například zpráv, můžete zadávat písmena, číslice a speciální znaky jejich volením v řádku znaků, který je zobrazen ve spodní části displeje. Vyhledejte požadovaný znak a stiskněte **Zvolit**.







Chcete-li urychlit výběr, můžete použít metodu nazvanou predikce znaků, ve které jsou nejčastěji používané znaky umístěny na začátku seznamu znaků. Znaky navrhované predikcí znaků závisí na již zvolených znacích. Nepoužívejte-li metodu predikce znaků, jsou všechny znaky uvedeny v abecedním řazení.

Dostupné znaky jsou závislé na jazyce zvoleném v menu *Jazyk telefonu*, viz *Nastavení telefonu* na straně 80.

Kromě zadávání písmen můžete řádek znaků použít i pro tyto funkce:

- Pro zapnutí metody predikce znaků zvolte . Pro vypnutí metody predikce znaků zvolte .

Je-li metoda predikce znaků aktivní, je v horní části displeje zobrazena ikona  a navrhované znaky jsou zobrazeny v modré barvě.

- Pro pohyb kurzoru v psaném textu nebo čísle zvolte  a otáčejte ovladač. Pro pokračování ve psaní stiskněte **Pokrač..**
- Chcete-li vložit mezeru, zvolte znak mezery v řádku znaků.
- Chcete-li psát velkými písmeny, zvolte .
- Chcete-li psát malými písmeny, zvolte .
- Chcete-li vkládat písmena s diakritikou, zvolte .
- Chcete-li psát čísla, zvolte .
- Chcete-li vkládat speciální znaky, zvolte .

Některé z těchto funkcí je rovněž možné použít po stisknutí **Volby** a zvolení požadované volby.

V případě potřeby, chcete-li potvrdit napsaný text nebo číslo, stiskněte **Volby** a zvolte *Přijmout*.

Tipy pro psaní textu

Při psaní textu mohou být k dispozici tyto funkce:

- Abyste smazali znak nalevo od kurzoru, stiskněte **Smazat**. Chcete-li znaky vymazat rychleji, podržte tlačítko **Smazat** stisknuté.
Abyste smazali všechny znaky najednou, stiskněte při psaní textu **Volby** a zvolte *Vymazat text*.
- Chcete-li nastavit, aby se výběr znaků při přetočení řádku znaků na konec přesunul opět na první znak (nebo na poslední, pokud přetočíte řádek znaků až na začátek), stiskněte **Volby** a zvolte *Cyklická smyčka zap..*
- Chcete-li změnit jazyk vstupu na jiný, než který je zvolen v menu *Jazyková nastavení* (viz stranu 80), stiskněte **Volby**, zvolte *Jazyk zpráv* a požadovaný jazyk.

4. Používání menu

Tento telefon nabízí širokou škálu funkcí, které jsou seskupeny v menu.

Většina funkcí menu je doprovázena krátkou nápovědou. Pro zobrazení této nápovědy vyhledejte požadovanou funkci menu a vyčkejte 15 vteřin.

Texty nápovědy je možné zapnout nebo vypnout pomocí funkce *Aktivace nápovědy* v menu *Nastavení telefonu*, viz stranu 80.

■ Otevření funkcí menu

1. V pohotovostním režimu stiskněte **Menu**.
2. Vyberte požadované hlavní menu, například *Nastavení*, a otevřete jej stisknutím **Zvolit**.
3. Obsahuje-li menu dílčí menu, zvolte požadované, například *Nastavení volání*.
Pokud zvolené dílčí menu obsahuje další menu, například *Automatická volba*, opakujte tento krok.
4. Vyberte požadované nastavení.

Pro návrat do předchozí úrovně stiskněte **Zpět** a pro ukončení menu stiskněte **Odejít** nebo tlačítko **Konec**.

■ Seznam funkcí menu

1. Zprávy



1. Vytvořit zprávu
 1. Textová zpráva
 2. Multimediální zpráva
2. Přijaté
3. Odesílané
4. Odeslané položky
5. Uložené položky
 1. Textové zprávy
 2. Multimediální zprávy
6. Hlasové zprávy
 1. Poslech hlasových zpráv
 2. Číslo hlasové schránky
7. Informační zprávy
 1. Informační služba
 2. Témata
 3. Jazyk
 4. Informativní témata na SIM
 5. Číst¹
8. Příkazy služby

9. Odstranit zprávy

10. Nastavení zpráv
 1. Textové zprávy
 2. Multimediální zprávy
 3. Jiná nastavení
11. Čítač zpráv
 1. Poslané zprávy
 2. Přijaté zprávy
 3. Vynulovat čítače

2. Kontakty



1. Hledat
2. Přidat nový kontakt
3. Odstranit
4. Kopírovat
5. Nastavení
 1. Používaná paměť
 2. Ukázat Kontakty
 3. Stav paměti
6. Hlasové záznamy

1. Toto menu je zobrazeno pouze v případě, že vám byla doručena nějaká informační zpráva.

7. Čísla informací¹
8. Čísla služeb¹
9. Má čísla¹
10. Skupiny volajících¹

3. Výpis volání



1. Nepřijaté hovory
2. Přijaté hovory
3. Volaná čísla
4. Smazat seznamy posledních hovorů
 1. Vše
 2. Nepřijaté
 3. Přijaté
 4. Volaná
5. Délka hovorů
 1. Poslední hovor
 2. Přijaté hovory
 3. Odchozí hovory
 4. Délka všech hovorů
 5. Vynulovat měřiče

6. Čítač dat GPRS

1. Odesl. při posl. relaci
2. Přijato při posl. relaci
3. Všechna odesl. data
4. Všechna přijatá data
5. Vynulovat čítače

7. Měřič GPRS spojení

1. Délka poslední relace
2. Trvání všech relací
3. Vynulovat měřiče

4. Nastavení



1. Profily
 1. Normální
 2. Tichý
 3. Jednání
 4. Venku
 5. Pager
2. Témata
 1. Zvolit téma
 2. Stažení tématu

1. Zobrazeno, pokud je podporováno SIM kartou. Informace o dostupnosti získáte od operátora sítě nebo provozovatele služby. Není-li některá z položek podporována, změní se čísla následujících položek menu.

3. Nastavení tónů
 1. Ohl. přích. hovoru
 2. Vyzváněcí tón
 3. Hlasitost vyzvánění
 4. Vibrace
 5. Tón ohlášení zprávy
 6. Tóny kláves
 7. Tóny výstrahy
 8. Světla krytu
 9. Upozornění na
4. Nastavení displeje
 1. Tapeta
 2. Sestavy barev
 3. Logo operátora
 4. Spořič displeje
5. Nastavení času a data
 1. Hodiny
 2. Datum
 3. Aut. akt. data a času
6. Osobní klávesové zkratky
 1. Spodní výb. klávesa
 2. Hlasové příkazy
7. Připojení
 1. Bluetooth
2. Infračervený
 3. GPRS
8. Nastavení volání
 1. Zlepšení zvuku
 2. Přesměrování
 3. Automatická volba
 4. Služba hovorů na lince
 5. Informace o volání
 6. Odeslat moji id. volaj.
 7. Linka pro odch. hov.¹
9. Nastavení telefonu
 1. Jazyková nastavení
 2. Stav paměti
 3. Autom. zámek kláves
 4. Zabezp. klávesnice
 5. Informace o buňce
 6. Pozdrav
 7. Volba operátora
 8. Potvrdit fce sl. SIM
 9. Aktivace nápovědy
 10. Tón při aktivaci
10. Nastavení příslušenství²
 1. Headset
 2. Handsfree

1. Podrobnější informace získáte u operátora sítě nebo poskytovatele služby.

2. Toto menu je zobrazeno jen v případě, že telefon je nebo byl připojen ke kompatibilnímu příslušenství.

- 3. Smyčka
- 4. Nabíječka
- 11. Nastavení konfigurace
 - 1. Stand. konfigurace
 - 2. Aktivní stand. nast. ve všech aplikacích
 - 3. Preferovaný přístupový bod
 - 4. Osobní nastavení konfigurace
- 12. Nastavení zabezpečení
 - 1. Pož. na PIN kód
 - 2. Služba blokování hovorů
 - 3. Povolená čísla
 - 4. Uzavřená skupina
 - 5. Úroveň zabezpečení
 - 6. Přístupové kódy
- 13. Obnovit standardní nastavení

5. Galerie

- 1. Obrázky
- 2. Videoklipy
- 3. Témata
- 4. Grafika
- 5. Tóny
- 6. Nahrávky



6. Média

- 1. Fotoaparát
- 2. Přehráv. médií
 - 1. Otevřít galerii
 - 2. Záložky
 - 3. Jdi na adresu
 - 4. Stahování médií
 - 5. Nast. streamování
- 3. Rádio
- 4. Záznamník
 - 1. Nahrávat
 - 2. Seznam nahrávek
 - 3. Přehrát posl. zazn.
 - 4. Poslat poslední zazn.



7. Organizér

- 1. Budík
 - 1. Čas signalizace
 - 2. Opakov. signalizace
 - 3. Tón signalizace
- 2. Kalendář
- 3. Úkoly
- 4. Poznámky



- 5. Synchronizace
 - 1. Synchronizace serverem
 - 2. Nastavení synchronizace s PC

- 8. Web 
 - 1. Domů
 - 2. Záložky
 - 3. Odkazy pro stažení
 - 1. Stahování tónů
 - 2. Stahování grafiky
 - 3. Stahování videa
 - 4. Stažení tématu
 - 4. Posl. webová adr.

- 5. Přijaté služby
- 6. Nastavení
 - 1. Nastavení konfigurace
 - 2. Nastavení vzhledu
 - 3. Nastavení zabezpečení
 - 4. Nastavení pro přijaté služby
- 7. Jdi na adresu
- 8. Vymazat paměť

- 9. Služby SIM¹ 

- 10. Číselný zápis 

1. Tato funkce je zobrazena pouze v případě, že ji podporuje SIM karta. Název a obsah menu se může lišit v závislosti na SIM kartě.

5. Funkce menu

■ Zprávy

Službu zpráv je možné použít, pouze je-li podporována sítí nebo provozovatelem služeb (síťová služba).



Poznámka: Při odeslání zpráv se na displeji telefonu mohou zobrazit slova *Zpráva odeslána*. Tím je indikováno, že zpráva byla odeslána přístrojem na číslo střediska zpráv naprogramované ve vašem přístroji. Neznamená to, že zpráva byla přijata zamýšleným příjemcem. Podrobnější informace o službách zpráv získáte u vašeho provozovatele služeb.

Textové zprávy (SMS)

Tento přístroj doporučuje odesílání a přijímání textových zpráv, jejichž délka překračuje normální limit 160 znaků. Pokud vaše zpráva, která může rovněž obsahovat obrázek, obsahuje více než 160 znaků, bude odeslána jako série dvou nebo více zpráv (vícedílná zpráva). Účtovaná cena může záviset na počtu normálních zpráv, které jsou potřeba pro odeslání vícedílné zprávy.

V horní části displeje je zobrazen indikátor délky zprávy, který odpočítává od 160. Například 10 (2) znamená, že můžete ještě přidat 10 znaků do textu, který bude odeslán ve dvou zprávách. Upozorňujeme, že použití speciálních (Unicode) znaků, jako jsou například ě, â, á, ě, vyžaduje více místa.

Než můžete odeslat zprávu, musíte uložit některá nastavení zpráv. Viz [Nastavení pro textové zprávy a zprávy SMS e-mail](#) na straně 52.



Poznámka: Přijímat a zobrazovat obrázkové zprávy mohou pouze telefony, které umožňují funkci obrázkových zpráv.

Funkce textových zpráv používá sdílenou paměť, viz [Sdílená paměť](#) na straně 12.

Psaní a odesílání zpráv

1. Stiskněte **Menu**, zvolte *Zprávy*, *Vytvořit zprávu* a *Textová zpráva*.
2. Napište zprávu. Viz [Psaní textu](#) na straně 31. Informace o vložení textové nebo obrázkové šablony do zprávy, viz [Šablony](#) na straně 44. Každá obrázková zpráva se skládá z několika textových zpráv. To znamená, že odeslání jedné obrazové zprávy může být dražší než odeslání jedné textové zprávy.

3. Chcete-li odeslat zprávu, stiskněte tlačítko **Volat**, nebo stiskněte **Volby** a zvolte *Poslat*.

Je-li menu *Uložit odeslané zprávy* nastaveno na *Ano*, budou odeslané zprávy uloženy do složky *Odeslané položky*. Viz [Nastavení pro textové zprávy a zprávy SMS e-mail](#) na straně 52.

4. Zadejte tel. číslo příjemce nebo stiskněte **Volby** a zvolte *Hledat* pro vyhledání telefonního čísla v seznamu *Kontakty*. Stiskněte **Volby** a zvolením *Přijmout* pošlete zprávu.

Volby pro odesílání zpráv

Po napsání zprávy stiskněte **Volby** a zvolte *Volby odeslání*.

- Pro odeslání zprávy několika příjemcům zvolte *Více příjemců*. Pokud jste nastavili odeslání zprávy pro všechny požadované příjemce, odešlete zprávu stisknutím **Hotovo**. Upozorňujeme, že každému příjemci je odeslána samostatná zpráva.

- Chcete-li odeslat zprávu jako SMS e-mail (síťová služba), zvolte *Odesl. jako e-mail*.

Zadejte adresu el. pošty příjemce nebo ji vyhledejte v seznamu *Kontakty* a stiskněte **OK**. Podle potřeby můžete napsat předmět zprávy a poté stisknout **OK**.

Napište zprávu el. pošty. Celkový počet znaků, které ještě můžete do zprávy napsat, je zobrazen v pravém horním rohu displeje. Počet znaků adresy el. pošty a předmětu zprávy je započítáván do celkového počtu znaků.

Viz rovněž *Šablony* na straně 44. Ve zprávách el. pošty není možné posílat obrázky.

Abyste odeslali zprávu el. pošty, stiskněte **Poslat**. Nemáte-li dosud uloženo nastavení pro odeslání el. pošty, telefon vás vyzve k zadání tel. čísla serveru el. pošty.

Stisknutím **OK** zprávu odešlete.

- Pro odeslání zprávy pomocí profilu zprávy zvolte *Profil posílání* a poté vyberte požadovaný profil.

Informace o definování profilu zprávy, viz *Nastavení pro textové zprávy a zprávy SMS e-mail* na straně 52.

Zobrazení zprávy SMS nebo SMS e-mail a odpověď na zprávu SMS nebo SMS e-mail

Po přijetí zprávy se na displeji zobrazí indikátor  spolu s textem *Přijaté zprávy*: a počtem nových zpráv.

Blikající ikona  indikuje, že je paměť pro zprávy zaplněna. Před přijímáním nové zprávy odstraňte některé starší zprávy.

1. Stisknutím **Ukázat** novou zprávu okamžitě zobrazíte nebo po stisknutí **Odejit** můžete zprávu zobrazit později.

Je-li přijato více zpráv, zvolte požadovanou zprávu. Neotevřená textová zpráva nebo SMS e-mail je indikována ikonou .

2. Při čtení zprávy stiskněte **Volby**. Můžete zvolit jednu z dostupných voleb, např. vymazat, poslat dál nebo upravit zobrazenou zprávu jako textovou zprávu nebo jako SMS e-mail, přejmenovat či přesunout zprávu do jiné složky.

Chcete-li text začátku zprávy překopírovat do kalendáře, kde bude nastaven jako upozornění pro aktuální den, zvolte *Kopie do kalendáře*.

Volbou *Detaily zprávy* zobrazíte, je-li k dispozici, jméno a tel. číslo odesílatele, použité středisko služeb a datum a čas příjmu.

Chcete-li použít další tel. čísla, adresy el. pošty nebo internetové adresy ze zprávy, zvolte *Použít detail*.



Tip: Při čtení zprávy stiskněte tlačítko **Volat** pro vybrání čísel, adres el. pošty a webových adres z aktuální zprávy.

Při zobrazování obrázkové zprávy můžete zvolením *Uložit obrázek* uložit obrázek do složky *Šablony*.

3. Chcete-li odpovědět na zprávu, stiskněte **Odpovědět**. Vyberte typ zprávy. Napište svou odpověď. Při odpovídání na zprávu SMS e-mail nejprve potvrďte nebo upravte adresu el. pošty a předmět. Poté napište svou odpověď.



4. Chcete-li odeslat zprávu, stiskněte tlačítko **Volat**, nebo stiskněte **Volby** a zvolte *Poslat*. Chcete-li odeslat zprávu na zobrazené číslo, stiskněte **Volby** a *Přijmout*.

Složky Přijaté a Poslané zprávy

Telefon ukládá přijaté textové a multimediální zprávy do složky *Přijaté* a odeslané textové a multimediální zprávy do složky *Poslané zprávy*. Textové zprávy jsou indikovány ikonou .

Textové zprávy, které chcete odeslat později, je možné uložit do složky *Uložené text. zpr.*, *Mé složky* nebo *Šablony*.

Šablony

Telefon obsahuje textové šablony indikované ikonou  a obrázkové šablony indikované ikonou .

Chcete-li otevřít seznam šablon, stiskněte **Menu** a zvolte *Zprávy*, *Uložené položky*, *Textové zprávy* a *Šablony*.

- Chcete-li do psané zprávy nebo zprávy SMS e-mail vložit textovou šablonu, stiskněte **Volby**. Zvolte *Použít šablonu* a zvolte šablonu, kterou chcete použít.
- Chcete-li do psané textové zprávy vložit obrázek, stiskněte **Volby**. Zvolte *Vložit obrázek* a zvolte obrázek, který chcete zobrazit. Pro vložení obrázku do zprávy stiskněte **Vložit**. Indikátor  v záhlaví zprávy indikuje, že byl připojen obrázek. Počet znaků, které můžete vložit do zprávy, závisí na velikosti obrázku.

Pro zobrazení textu i s obrázkem ještě před odesláním zprávy stiskněte **Volby** a zvolte *Náhled*.

Složka Uložené položky a Mé složky

Pro lepší organizování vašich zpráv můžete některé zprávy přesunout do složky *Uložené položky*. Případně můžete pro zprávy vytvořit vlastní složky.

Při čtení zpráv stiskněte **Volby**. Zvolte *Přesunout*, vyhledejte složku, do které chcete přesunout zprávy, a stiskněte **Zvolit**.

Pro přidání nebo vymazání složky stiskněte **Menu** a zvolte *Zprávy, Uložené položky, Textové zprávy* a *Mé složky*.

- Chcete-li přidat složku, pokud jste dosud žádnou neuložili, stiskněte **Přidat**. Jinak stiskněte **Volby** a zvolte *Přidat složku*.
- Pro vymazání složky vyhledejte požadovanou složku, stiskněte **Volby** a zvolte *Odstranit složku*.

Multimediální zprávy (MMS)



Poznámka: Přijímat a zobrazovat multimediální zprávy mohou pouze přístroje, které nabízejí kompatibilní funkci multimediálních zpráv.

Multimediální zpráva může obsahovat text, zvuk a obrázek nebo videoklip. Telefon podporuje multimediální zprávy o velikosti až 100 kB. Je-li překročena maximální velikost, telefon nemusí zprávu přijmout. V závislosti na používané síti vám může být doručena zpráva obsahující pouze internetovou adresu, na které můžete multimediální zprávu zobrazit.

Pokud zpráva obsahuje obrázek v kompatibilním formátu, telefon jej upraví pro rozměry displeje.

Funkce multimediálních zpráv používá sdílenou paměť, viz [Sdílená paměť](#) na straně 12.

Je-li menu *Povol. příjem multim.* nastaveno na *Ano* nebo *V domácí síti*, může vám být operátorem nebo provozovatelem služby účtována každá přijatá zpráva. Výchozí nastavení příjmu multimediálních zpráv je zapnuté. Viz [Nastavení pro multimediální zprávy](#) na straně 54.

Multimediální zprávy podporují následující formáty:

- Obrázky: JPEG, GIF, WBMP, BMP a PNG.
- Zvuky: Scalable Polyphonic MIDI (SP-MIDI), audio AMR a monofonní vyzváněcí tóny.
- Videoklipy ve formátu 3GP s rozlišením SubQCIF a QCIF a audiem AMR.

Telefon nemusí podporovat všechny variace zmiňovaných formátů souborů. Pokud je vám doručena zpráva, které obsahuje nepodporované elementy, mohou být nahrazeny názvem souboru spolu s textem *Formát objektu nepodporován*.

Upozorňujeme, že multimediální zprávy není možné přijímat v průběhu hovoru. Protože při příjmu multimediálních zpráv může dojít z různých důvodů k chybě, nespolehejte na ně zejména v naléhavých případech.

Psaní a odeslání multimediální zprávy

Informace o nastavení multimediálních zpráv, viz [Nastavení pro multimediální zprávy](#) na straně 54. Informace o dostupnosti a objednání služby multimediálních zpráv získáte u operátora sítě nebo provozovatele služby.

Ochrana autorských práv může znemožnit kopírování, upravování, přenášení nebo posílání dál některých obrázků, vyzváněcích tónů a dalšího obsahu.

1. Stiskněte **Menu**, zvolte *Zprávy, Vytvořit zprávu* a *Multimediální zpráva*.
2. Napište zprávu. Viz *Psaní textu* na straně 31.
 - Chcete-li do zprávy vložit soubor, stiskněte **Volby**, zvolte *Vložit* a vyberte požadovanou volbu. Volbu, která není zvýrazněná, není možné zvolit. Zobrazí se seznam dostupných složek v menu *Galerie*. Otevřete odpovídající složku, vyberte požadovaný soubor, stiskněte **Volby** a zvolte *Vložit*. Připojený soubor je ve zprávě indikován názvem souboru. Upozorňujeme, že do nové zprávy nemůžete vložit téma.

Abyste přesunuli text ve zprávě nahoru nebo dolů, stiskněte **Volby** a zvolte *Text nahoře* nebo *Text dole*.
 - Tento telefon podporuje odesílání a přijímání multimediálních zpráv, které obsahují několik stránek ("snímky prezentace"). Chcete-li do zprávy vložit nový snímek, stiskněte **Volby**, zvolte *Vložit* a *Snímek*. Každý snímek může obsahovat text, jeden obrázek a jeden zvukový klip.

Obsahuje-li zpráva několik snímků, můžete otevřít požadovaný stisknutím **Volby** a zvolením *Předchozí snímek*, *Další snímek* nebo *Seznam snímků*.

Chcete-li změnit dobu, po kterou bude zobrazován snímek v prezentaci, zvolte **Volby** a vyberte *Časování snímku*. Informace o změně výchozí hodnoty, viz *Stand. časov. snímků* v kapitole *Nastavení pro multimediální zprávy* na straně 54.
 - Chcete-li vložit jméno ze seznamu kontaktů, stiskněte **Volby**, zvolte *Další volby*, *Vložit kontakt* a poté požadované jméno.

Chcete-li vložit tel. číslo ze seznamu kontaktů, stiskněte **Volby**, zvolte *Další volby* a *Vložit číslo*.

- Chcete-li vložit poznámku kalendáře, stiskněte **Volby**, zvolte *Vložit a Kalendář. pozn.*
 - Chcete-li vložit vizitku, stiskněte **Volby**, zvolte *Vložit* a *Vizitka*.
 - Chcete-li ze zprávy odstranit fotografii, snímek nebo zvukový klip, stiskněte **Volby**, zvolte *Odstranit* a vyberte požadovanou funkci.
 - Chcete-li uložit zprávu do složky *Uložené zprávy*, stiskněte **Volby** a zvolte *Uložit zprávu*.
 - Chcete-li ke zprávě přidat předmět, stiskněte **Volby**, zvolte *Další volby* a *Upravit předmět*.
 - Pro zobrazení například velikosti nebo příjemce zprávy stiskněte **Volby**, zvolte *Další volby* a *Detaily zprávy*.
3. Pro zobrazení zprávy nebo prezentace před jejím odesláním stiskněte **Volby** a zvolte *Náhled*.
 4. Chcete-li odeslat zprávu, stiskněte tlačítko **Volat**, nebo stiskněte **Volby** a zvolte *Odeslat na*. Zvolte *Telefonní číslo*, *E-mailová adresa* nebo *Mnoho*.
 5. Zadejte tel. číslo příjemce (nebo adresu el. pošty) nebo požadovaný údaj vyhledejte v seznamu *Kontakty*. Stiskněte **Volby** a zvolte *Přijmout*. Zpráva je přesunuta do složky *Odesílané*, kde čeká na odeslání.

Odeslání multimediální zprávy trvá delší dobu než odeslání textové zprávy. V průběhu odesílání multimediální zprávy je zobrazen animovaný indikátor . Ostatní funkce telefonu můžete normálně používat. Dojde-li v průběhu



odesílání zprávy k přerušení přenosu, telefon se pokusí o nové odeslání za několik minut. Pokud se pokus o odeslání nezdaří, zpráva zůstane ve složce *Odesílané*, odkud se ji můžete pokusit odeslat později.

Je-li menu *Uložit odeslané zpr.* nastaveno na *Ano*, budou odeslané zprávy uloženy do složky *Poslané položky*. Viz *Nastavení pro multimediální zprávy* na straně 54.

Zobrazení multimediální zprávy a odpověď na ni



Důležité: Při otevírání zprávy buďte opatrní. Zprávy mohou obsahovat nebezpečný software nebo mohou být jinak škodlivé pro váš přístroj nebo PC.

V průběhu načítání multimediální zprávy je zobrazen indikátor . Po načtení zprávy se zobrazí indikátor  a text *Multimediální zpráva přijata*.

Pokud indikátor  bliká, je tím indikováno zaplnění paměti pro multimediální zprávy, viz *Zaplněná paměť pro multimediální zprávy* na straně 51.

Vzhled multimediální zprávy se může lišit v závislosti na přijímacím přístroji.

1. Stisknutím **Ukázat** zprávu okamžitě zobrazíte nebo po stisknutí **Odejít** můžete zprávu zobrazit později.

Otevření zprávy později: Stiskněte **Menu**, zvolte *Zprávy a Přijaté*. Neotevřená multimediální zpráva je indikována ikonou .

2. Procházením vyhledejte požadovanou zprávu. Stiskněte **Volby**. Zobrazí se například některé z následujících možností.
 - *Přehrát prezentaci* pro přehrání prezentace připojené ve zprávě.
 - *Zobrazit text* pro zobrazení textu zprávy.

- *Otevřít obrázek*, *Otevřít zvukový klip* nebo *Otevřít videoklip* pro otevření odpovídajícího souboru.
- *Uložit obraz*, *Uložit zvukový klip* nebo *Uložit videoklip* pro uložení odpovídajícího souboru do menu *Galerie*.
- *Detaily* pro zobrazení detailů připojeného souboru.
- *Odstranit zprávu* pro vymazání uložené zprávy.
- *Odpovědět* nebo *Odpovědět všem* pro napsání odpovědi na zprávu. Pro odeslání odpovědi stiskněte **Volby** a zvolte *Poslat*.
- *Předat na číslo*, *Předat na e-mail* nebo *Poslat několika* pro poslání zprávy dalším příjemcům.
- *Upravit* pro upravení zprávy. Upravit je možné pouze zprávy, které jste sami vytvořili. Viz *Psaní a odeslání multimediální zprávy* na straně 46.
- *Detaily zprávy* pro zobrazení předmětu, velikosti a typu zprávy.
- Informujte se rovněž o volbách v menu *Galerie*, viz *Galerie* na straně 85.

Složky Přijaté, Odesílané, Poslané zprávy a Uložené zprávy

Telefon ukládá přijaté multimediální zprávy do složky *Přijaté*.

Dosud neodeslané multimediální zprávy jsou přesunuty do složky *Odesílané*.

Multimediální zprávy, které chcete odeslat později, je možné uložit do složky *Uložené zprávy*.

Multimediální zprávy, které již byly odeslány, jsou uloženy do složky *Poslané položky* v dílčím menu *Multimediální zprávy*, pokud je menu *Uložit odeslané zpr.*

nastaveno na **Ano**. Viz [Nastavení pro multimediální zprávy](#) na straně 54. Multimediální zprávy jsou indikovány ikonou .

Zaplněná paměť pro multimediální zprávy

Čeká-li nová multimediální zpráva na načtení a paměť pro zprávy je zaplněná, indikátor  bliká a na displeji je zobrazen text *Multim. paměť je plná, ukázat čekající zprávu*. Chcete-li zobrazit čekající zprávu, stiskněte **Ukázat**. Jestliže chcete zprávu uložit, stiskněte **Volby**, zvolte *Uložit zprávu* a vymažte starší zprávy zvolením složky a poté vybráním zpráv, které chcete vymazat.

Chcete-li čekající zprávu odmítnout, stiskněte **Odejít** a poté **Ano**. Stisknete-li **Ne**, můžete zprávu zobrazit.

Hlasové zprávy

Hlasová schránka je síťová služba, kterou budete zřejmě muset objednat. Podrobnější informace a tel. číslo hlasové schránky získáte u poskytovatele služby. Stiskněte **Menu**, zvolte *Zprávy* a *Hlasové zprávy*. Zvolte

- *Poslech hlasových zpráv* pro volání vaší hlasové schránky na tel. čísle, které je uloženo v menu *Číslo hlasové schránky*.
Máte-li pro telefon k dispozici dvě tel. linky (síťová služba), má každá tel. linka vlastní číslo hlasové schránky. Viz [Nastavení volání](#) na straně 78.
- *Číslo hlasové schránky* pro vložení, vyhledání nebo upravení čísla hlasové schránky.

Je-li služba podporována sítí, bude indikátor  oznamovat nové hlasové zprávy. Stisknutím **Poslech** vytočíte číslo své hlasové schránky.

Informační zprávy

Pomocí síťové služby informačních zpráv můžete od provozovatele služby přijímat zprávy s různými tématy. Mezi tyto zprávy mohou patřit například informace o počasí nebo o dopravní situaci. Informace o dostupných tématech a odpovídající čísla témat získáte u poskytovatele služeb.

Příkazy služby

Stiskněte **Menu**, zvolte *Zprávy* a *Příkazy služby*. Zadejte a odešlete poskytovateli služby požadavky týkající se služby (známé jako příkazy USSD), například příkazy pro aktivace síťových služeb.

Odstranění všech zpráv ze složky

Chcete-li odstranit všechny zprávy ze složky, stiskněte **Menu** a zvolte *Zprávy* a *Odstranit zprávy*.

Chcete-li vymazat všechny zprávy ze složky, vyhledejte požadovanou složku a stisknutím **Ano** potvrďte operaci.

Obsahuje-li složka nepřečtené zprávy, telefon se zeptá, zda je chcete rovněž vymazat.

Nastavení zpráv

Nastavení zpráv ovlivní odesílání, přijímání a zobrazování zpráv.

Nastavení pro textové zprávy a zprávy SMS e-mail

Stiskněte **Menu**, zvolte *Zprávy*, *Nastavení zpráv* a *Textové zprávy*.

- Zvolte *Profil posílání*. Je-li vaší SIM kartou podporováno více souborů profilů zpráv, zvolte požadovaný soubor.
 - Zvolte *Číslo střediska zpráv* pro uložení tel. čísla střediska zpráv, potřebného pro odesílání textových zpráv. Toto číslo získáte od vašeho poskytovatele služeb.
 - Zvolte *Zprávy odesl. jako*, kde můžete nastavit typ zprávy *Text*, *E-mail*, *Paging* nebo *Fax* (síťová služba).
 - V položce *Platnost zprávy* zvolte dobu, po kterou se má síť pokoušet doručit vaši zprávu.
 - U zprávy typu *Text* zvolte *Stand. číslo příjemce*. Zde uložíte výchozí číslo pro odesílání zpráv pro tento profil.
U zprávy typu *E-mail* zvolte *E-mailový server*. Zde uložíte číslo serveru el. pošty.
 - V položce *Výpisy o doručení* můžete odeslat požadavek do sítě, aby vám zasílala výpisy o doručení zpráv (síťová služba).
 - Zvolte *Použití GPRS* a poté *Ano* pro nastavení GPRS jako preferovaného nosiče pro zprávy SMS. Nastavte rovněž *Spojení GPRS* na *Vždy online*, viz *Spojení (E)GPRS* na straně 76.
 - Zvolením *Odp. přes stej. střed.* umožníte příjemci vaši zprávy, aby vám poslal odpověď přes stejné středisko zpráv (síťová služba).
 - Chcete-li změnit název zvoleného profilu posílání zpráv, zvolte *Přejmenovat profil posílání*. Výchozí profil nemůže být přejmenován.

Soubory profilů zpráv jsou zobrazeny pouze v případě, že vaše SIM karta podporuje více než jeden soubor.

- Chcete-li nastavit telefon, aby ukládal odeslané multimediální zprávy do složky *Odeslané položky*, zvolte *Uložit odeslané zprávy* a *Ano*. Zvolíte-li *Ne*, nebudou odeslané zprávy ukládány.

Nastavení pro multimediální zprávy

Je-li menu *Povol. přijem multim.* nastaveno na *Ano* nebo *V domácí síti*, může vám být operátorem nebo provozovatelem služby účtována každá přijatá zpráva. Výchozí nastavení příjmu multimediálních zpráv je zapnuté.

Stiskněte **Menu**, zvolte *Zprávy*, *Nastavení zpráv* a *Multimediální zprávy*. Zvolte

- *Uložit odeslané zpr.* Chcete-li nastavit telefon, aby ukládal odeslané multimediální zprávy do složky *Poslané položky*, zvolte *Ano*. Zvolíte-li *Ne*, nebudou odeslané zprávy ukládány.
- *Výpisy o doručení* - můžete vyžádat v síti, aby vám bylo zasláno potvrzení o doručení vašich zpráv (síťová služba).
- *Zmenšit obraz* - můžete definovat velikost obrazu vkládaného do multimediální zprávy.
- *Stand. časov. snímků* - pro nastavení výchozího časování snímků v multimediálních zprávách.
- *Povol. přijem multim.* Zvolte *Ne*, *Ano* nebo *V domácí síti*. Zvolíte-li *V domácí síti*, nemůžete mimo domovskou síť přijímat multimediální zprávy.

Je-li menu *Povol. příjem multim.* nastaveno na *Ano* nebo *V domácí síti*, může vám být operátorem nebo provozovatelem služby účtována každá přijatá zpráva. Výchozí nastavení příjmu multimediálních zpráv je zapnuté.

- *Přích. multim. zprávy.* Zvolte *Vyvolat* pro nastavení telefonu, aby automaticky načítal nově přijaté multimediální zprávy, nebo *Odmítnout*, pokud nechcete multimediální zprávy přijímat. Toto nastavení není zobrazeno, pokud je volba *Povol. příjem multim.* nastavena na *Ne*.
- *Nastavení konfigurace.* Zvolte *Konfigurace* a vyberte výchozího provozovatele služby pro načítání multimediálních zpráv. Chcete-li vidět účty poskytované provozovatelem služby, zvolte *Účet*. Je-li zobrazeno více účtů, vyberte ten, který chcete použít. Od operátora sítě nebo provozovatele služby můžete přijmout nastavení v podobě konfigurační zprávy. Informace o přijmutí nastavení v konfigurační zprávě, viz [Služba konfigurace nastavení](#) na straně 15. Informace o ručním zadání nastavení, viz [Nastavení konfigurace](#) na straně 82.
- *Povolit reklamy*, pokud chcete povolit příjem zpráv definovaných jako reklama. Toto nastavení není zobrazeno, pokud je volba *Povol. příjem multim.* nastavena na *Ne*.

Nastavení velikosti písma

Chcete-li nastavit velikost písma pro čtení a psaní zpráv, stiskněte **Menu**, zvolte *Zprávy*, *Nastavení zpráv*, *Jiná nastavení* a *Velikost písma*.

Čítač zpráv

Chcete-li zobrazit počet odeslaných nebo přijatých zpráv, stiskněte **Menu** a zvolte *Zprávy* a *Čítač zpráv*. Zvolte *Poslané zprávy* nebo *Přijaté zprávy* nebo pro vynulování čítačů zvolte *Vynulovat čítače*.

■ Kontakty



Jména nebo tel. čísla (Kontakty) můžete uložit do paměti telefonu a do paměti SIM karty.

- Do paměti telefonu můžete ukládat jména a tel. čísla. U každého jména mohou být uloženy různé detaily (textové poznámky). K několika jménům můžete rovněž uložit obrázek. *Kontakty* používají sdílenou paměť, viz *Sdílená paměť* na straně 12.
- Jména a tel. čísla uložená v paměti SIM karty jsou indikována ikonou  .

Volba nastavení pro kontakty

Stiskněte **Menu**, zvolte *Kontakty* a *Nastavení*. Zvolte

- *Používaná paměť* pro zvolení paměti (v SIM kartě nebo telefonu), kterou chcete použít pro vaše kontakty. Chcete-li používat jména a tel. čísla z obou pamětí pro kontakty, zvolte *Telefon a SIM*. V takovém případě budou jména a čísla ukládána do paměti telefonu.
- *Ukázat Kontakty* pro zvolení způsobu zobrazení jmen, tel. čísel a obrázků v seznamu kontaktů.
- *Stav paměti* pro zobrazení stavu zvolené paměti pro ukládání kontaktů.

Hledání kontaktu

Stiskněte **Menu**, zvolte *Kontakty* a *Hledat*.

K dispozici mohou být rovněž následující možnosti:

- *Přidat nový kontakt* a *Odstranit*.
- *Kopírovat* pro zkopírování jmen a tel. čísel z adresáře kontaktů telefonu do adresáře v paměti SIM karty nebo obráceně.
- *Čísla informací* pro volání informačních čísel provozovatele služeb, pokud jsou uložena na SIM kartě (síťová služba).
- *Čísla služeb* pro volání čísel služeb provozovatele služeb, pokud jsou uložena na SIM kartě (síťová služba).
- *Má čísla* pro zobrazení tel. čísel přiřazených k SIM kartě. Je zobrazeno, pouze pokud jsou čísla uložena v SIM kartě.
- *Skupiny volajících* pro uspořádání jmen a tel. čísel uložených v paměti do skupin volajících s různými vyzváněcími tóny.

Uložení jmen a tel. čísel (Přidat kontakt)

Jména a čísla budou uložena do používané paměti. Stiskněte **Menu**, zvolte *Kontakty* a *Přidat nový kontakt*. Zadejte jméno a tel. číslo. Po uložení jména a čísla stiskněte **Hotovo**.



Tip: Chcete-li v pohotovostním režimu uložit jméno a tel. číslo, podržte stisknutou střední výběrovou klávesu, vyberte v řádku znaků číslice telefonního čísla, stiskněte **Volby** a zvolte *Uložit*, zadejte jméno, stiskněte **Volby** a *Přijmout*.

Uložení více tel. čísel, textových poznámek nebo obrázku se jménem

Do interní paměti pro kontakty můžete ke každému jménu uložit různé typy tel. čísel a několik krátkých textových poznámek.

První uložené tel. číslo je automaticky nastaveno jako výchozí číslo a je indikováno rámečkem okolo indikátoru typu čísla, například . Po zvolení jména ze seznamu kontaktů, například při volání, je použito výchozí číslo (pokud nezvolíte jiné tel. číslo).

1. Zajistěte, aby použitá paměť byla nastavena na *Telefon* nebo *Telefon a SIM*.
2. Vyhleďte jméno uložené v interní paměti pro kontakty, ke kterému chcete přidat nové tel. číslo nebo textovou poznámku, stiskněte **Volby** a zvolte *Detaily kontaktu*.
3. Stiskněte **Volby**, zvolte *Přidat číslo*, *Přidat detail* nebo *Přidat obraz*.
4. Chcete-li přidat číslo nebo detail, zvolte některý typ čísla nebo textu. Nebo zvolte obrázek z menu *Galerie*.
Chcete-li nastavit zvolené tel. číslo jako výchozí číslo, zvolte *Jako výchozí*.
5. Zadejte číslo nebo textovou poznámku, stiskněte **Volby** a uložte ji stisknutím *Přijmout*.

Upravení nebo odstranění detailů

Vyhleďte kontakt, který chcete upravit nebo vymazat, a stiskněte **Detaily**.
Vyberte jméno, tel. číslo, textovou položku nebo obrázek, které chcete upravit nebo vymazat, a stiskněte **Volby**.

- Chcete-li upravit jméno, tel. číslo, textovou položku nebo chcete-li změnit obrázek, zvolte *Upravit jméno*, *Upravit číslo*, *Upravit detail* nebo *Změnit obraz*.
- Chcete-li vymazat tel. číslo nebo textovou položku, zvolte *Odstranit číslo* nebo *Odstranit detail*.
- Chcete-li vymazat obrázek připojený ke kontaktu, zvolte *Odstranit obraz*. Vymazáním obrázku ze seznamu kontaktů se tento obrázek neodstraní ze složky v menu *Galerie*.

Kopírování kontaktů

Jména a tel. čísla je možné kopírovat z paměti telefonu do paměti SIM karty a obráceně. Upozorňujeme, že ne všechny textové položky uložené v interním seznamu kontaktů telefonu, jako např. adresy el. pošty, budou do SIM karty zkopírovány.

1. Stiskněte **Menu** a zvolte *Kontakty a Kopírovat*.
2. Zvolte směr kopírování *Z telefonu na SIM kartu* nebo *Ze SIM karty na telefon*.
3. Vyberte položku *Postupně*, *Vše* nebo *Výchozí čísla*.
 - Zvolíte-li *Postupně*, vyhledejte jméno, které chcete kopírovat, a stiskněte **Kopie**.

Výchozí čísla je zobrazeno, pokud kopírujete z telefonu do SIM karty. Budou zkopírována pouze výchozí čísla.
4. Volbou *Zachovat originál* nebo *Přesunout originál* můžete určit, zda chcete zachovat nebo vymazat původní jména a tel. čísla.

- Zvolíte-li *Vše* nebo *Výchozí čísla*, stiskněte po zobrazení textu *Kopírovat kontakty?* nebo *Přesunout kontakty?* tlačítko **Ano**.

Odeslání a přijmutí vizitky

Kontaktní informace o osobě můžete odeslat do (nebo přijmout z) kompatibilního přístroje v podobě vizitky.

Po přijmutí vizitky stiskněte **Ukázat** a **Uložit** pro uložení vizitky do paměti telefonu. Nechcete-li vizitku uložit, stiskněte **Odejít** a poté **Ano**.

Při odesílání vizitky vyhledejte v seznamu *Kontakty* jméno a tel. číslo, které chcete odeslat, stiskněte **Detaily**, **Volby** a vyberte *Odeslat vizitku*. Zvolte *Přes infračervený*, *Přes text. zprávu* (síťová služba), *Přes Bluetooth* nebo *Přes multimedia* (síťová služba) a *Standardní číslo* nebo *Poslat detaily*.

Zvolíte-li *Přes text. zprávu*, nebudou odeslány obrázky.

Hlasová volba

Tel. číslo můžete vytočit pouhým vyslovením hlasového záznamu, který byl přiřazen k tel. číslu. Hlasovým záznamem může být kterékoli vyslovené slovo(a), jako například jméno osoby. Můžete uložit až deset hlasových záznamů.

Před používáním hlasových záznamů si uvědomte, že:

- Hlasové záznamy nejsou závislé na jazyce. Jsou závislé pouze na hlase, kterým jsou namluveny.
- Jméno musí být vysloveno naprosto stejně, jako bylo vysloveno při nahrávání.
- Hlasové záznamy jsou citlivé na okolní ruch. Nahrávejte a používejte hlasové záznamy v tichém prostředí.

- Velmi krátká jména nejsou přípustná. Použijte delší jména a vyhněte se použití podobných jmen pro různá čísla.



Poznámka: Použití hlasových záznamů může být obtížné v hlučném prostředí nebo v tísni. Nespolehejte se tedy ve všech případech pouze na volání s pomocí hlasového záznamu.

Přidání a správa hlasových záznamů

Kontakty, ke kterým chcete přidat hlasový záznam, uložte nebo přepokopírujte do interní paměti telefonu. Hlasové záznamy můžete přiřadit i k tel. číslům v SIM kartě, ale při výměně SIM karty za jinou budete muset nejprve vymazat staré hlasové záznamy, než budete mít možnost přidat nové.

Hlasové záznamy používají sdílenou paměť, viz [Sdílená paměť](#) na straně 12.

1. Vyhledejte kontakt, ke kterému chcete přidat hlasový záznam, a stiskněte **Detaily**. Vyhledejte požadované tel. číslo a stiskněte **Volby**.
2. Zvolte **Přidat hl. záznam**.
3. Stiskněte **Start** a vyslovte zřetelně slovo(a), které chcete uložit jako hlasový záznam. Po zaznamenání se hlasový záznam přehraje.

Po úspěšném uložení hlasového záznamu se zobrazí text *Hlasový záznam uložen*, zazní pípnutí a za tel. číslem s hlasovým záznamem se zobrazí ikona .

Chcete-li ověřit hlasové záznamy, stiskněte **Menu**, zvolte **Kontakty** a **Hlasové záznamy**. Vyhledejte kontakt s požadovaným hlasovým záznamem a stiskněte **Zvolit** pro zobrazení voleb: poslech, vymazání nebo změna nahraného hlasového záznamu.

Volání pomocí hlasového záznamu

Pokud aplikace používající GPRS spojení posílá nebo přijímá data, musíte ji před použitím hlasové volby nejdříve ukončit.

1. V pohotovostním režimu podržte stisknutou spodní výběrovou klávesu. Zazní krátký tón a na displeji se zobrazí text *Nyní mluďte*.
2. Zřetelně vyslovte hlasový záznam. Telefon přehraje rozpoznaný záznam a poté po 1,5 vteřině vytočí tel. číslo odpovídající hlasovému záznamu.

Používáte-li kompatibilní headset s ovládacím tlačítkem, podržte pro zahájení volání pomocí hlasového záznamu stisknuté tlačítko na headsetu.

Čísla informací a čísla služeb

Provozovatel služby mohl do vaší SIM karty uložit informační čísla a čísla služeb. Tato menu jsou zobrazena jen v případě, že je podporuje SIM karta.

Stiskněte **Menu**, zvolte *Kontakty* a *Čísla informací* nebo *Čísla služeb*. V kategorii vyhledejte číslo informací nebo číslo služby a stisknutím tlačítka **Volat** jej vytočte.

Má čísla

Pokud to karta umožňuje, jsou telefonní čísla přiřazená k vaší SIM kartě uložena v menu *Má čísla*. Chcete-li zobrazit čísla, stiskněte **Menu** a zvolte *Kontakty* a *Má čísla*. Vyhledejte požadované jméno nebo tel. číslo a stiskněte **Ukázat**.

Skupiny volajících

Jména a tel. čísla uložená v seznamu *Kontakty* můžete uspořádat do skupin volajících. Pro každou skupinu volajících můžete nastavit, aby telefon, pokud rozpozná hovor z tel. čísla náležícího do skupiny, vyzváněl určitým vyzváněcím tónem a na displeji se zobrazil zvolený symbol (viz dále). Informace o nastavení telefonu tak, aby vyzváněl pouze při příchozím hovoru z tel. čísel, náležících do zvolené skupiny volajících, viz *Upozornění na* v kapitole *Nastavení tónů* na straně 67.

Stiskněte **Menu** a zvolte *Kontakty* a *Skupiny volajících*. Poté zvolte požadovanou skupinu volajících. Zvolte

- *Název skupiny*, zadejte nový název skupiny volajících a stiskněte **OK**.
- *Vyzv. pro skupinu* a zvolte vyzváněcí tón pro skupinu volajících. *Standardní* je vyzváněcí tón zvolený pro aktuálně vybraný profil.
- *Logo skupiny* a zvolte *Zapnuto* pro zobrazování loga skupiny, nebo *Vypnuto*, aby se logo nezobrazovalo. Volbou *Ukázat* si můžete logo prohlédnout.
- *Členové skupiny* pro přidání jména do skupiny volajících stiskněte **Přidat**. Vyhledejte jméno, které chcete přidat do skupiny, a stiskněte **Přidat**.

Pro odstranění jména ze skupiny volajících vyhledejte požadované jméno a stiskněte **Volby** a zvolte *Odstranit kontakt*.

■ Výpis volání



Telefon registruje tel. čísla nepřijatých, přijatých a volaných čísel a přibližnou délku vašich hovorů.

Telefon registruje nepřijaté a přijaté hovory pouze v případě, že síť podporuje tuto funkci, telefon je zapnutý a nachází se v oblasti pokryté službami sítě.

Pokud v menu *Nepřijaté hovory*, *Přijaté hovory* a *Volaná čísla* stisknete **Volby**, můžete například zobrazit datum a čas hovoru, upravit nebo vymazat tel. číslo ze seznamu, uložit číslo do seznamu *Kontakty* nebo na tel. číslo odeslat zprávu.

Seznamy posledních hovorů

Stiskněte **Menu**, zvolte *Výpis volání* a poté

- *Nepřijaté hovory* pro zobrazení seznamu posledních až 20 tel. čísel, ze kterých se k vám někdo pokoušel dovolat (síťová služba). Číslo před (jménem nebo) tel. číslem indikuje počet pokusů o zavolání od tohoto volajícího.



Tip: Je-li zobrazeno upozornění na nepřijaté hovory, otevřete stisknutím **Seznam** seznam tel. čísel. Vyberte číslo, které chcete vytočit, a stiskněte **Volat**.

- *Přijaté hovory* pro zobrazení seznamu posledních až 20 tel. čísel, ze kterých jste naposledy přijali nebo odmítli hovor (síťová služba).
- *Volaná čísla* pro zobrazení seznamu posledních až 20 tel. čísel, která jste volali nebo se pokoušeli volat.



Tip: V pohotovostním režimu stiskněte jednou tlačítko **Volat** pro zobrazení seznamu poledních volaných čísel. Vyhledejte požadované číslo nebo jméno a stisknutím **Volat** číslo vytočte.

- **Smazat seznamy posledních hovorů** pro smazání seznamů posledních hovorů. Zvolte, zda chcete vymazat všechna tel. čísla v seznamech posledních hovorů nebo pouze čísla v seznamu nepřijatých, přijatých nebo volaných čísel. Tuto operaci nelze vrátit zpět.

Měřiče a čítače hovorů, dat a zpráv



Poznámka: Skutečná částka za hovory a služby uvedená na faktuře od provozovatele síťových služeb se může lišit v závislosti na službách sítě, zaokrouhlování, daních atd.

Stiskněte **Menu**, zvolte **Výpis volání** a poté

- **Délka hovorů.** Vyberte zobrazení přibližného trvání vašich příchozích a odchozích hovorů v hodinách, minutách a vteřinách. Pro vymazání měřičů je vyžadován bezpečnostní kód.

Máte-li pro telefon k dispozici dvě tel. linky (síťová služba), má každá tel. linka vlastní měřiče trvání hovorů. Zobrazeny jsou měřiče aktuálně zvolené tel. linky. Viz [Nastavení volání](#) na straně 78.

- **Čítač dat GPRS.** Zvolte, zda chcete zobrazit množství přijatých nebo odeslaných dat při poslední relaci, přijatých a odeslaných dat celkem nebo zda chcete vymazat čítače. Jednotkou čítače je bajt. Pro vymazání čítačů je vyžadován bezpečnostní kód.

- **Měřič GPRS spojení.** Vyberte zjištění přibližné doby trvání posledního GPRS spojení nebo celkovou dobu GPRS spojení. Měřiče můžete rovněž vynulovat. Pro vymazání měřičů je vyžadován bezpečnostní kód.

■ Nastavení



Profily

Telefon má různé skupiny nastavení, tzv. profily, ve kterých můžete upravit tóny telefonu pro různé události a prostředí. Nejprve upravte profily podle vašeho požadavku a poté již jen musíte aktivovat profil pro použití.

Stiskněte **Menu**, zvolte **Nastavení** a **Profily**.

- Abyste aktivovali zvolený profil, zvolte **Aktivovat**.
- Abyste upravili profil, zvolte **Přizpůsobit**. Zvolte nastavení, které chcete upravit, a proveďte změny.

Informace o nastavení tónů naleznete v kapitole **Nastavení tónů** na straně 67.

Zvolte **Efekt osvětlení** a aktivujte blikající kontrolku, když je telefon zapnutý a osvětlení displeje je vypnuté.

Pro přejmenování profilu stiskněte **Název profilu**. Profil **Normální** nemůže být přejmenován.

- Chcete-li nastavit profil, aby byl aktivní pouze po určitou dobu v rozsahu následujících 24 hodin, zvolte **Dočasný** a nastavte čas ukončení platnosti profilu. Po uplynutí doby nastavené u dočasného profilu se aktivuje předchozí profil, který nebyl nastaven jako dočasný.

Témata

Téma je souhrn nastavení, mezi kterými může být spořič displeje, obrázek tapety, vyzváněcí tón a sestava barev. Můžete jimi přizpůsobit telefon pro různá prostředí a události. Témata jsou uložena v menu *Galerie*.

Stiskněte **Menu**, zvolte *Nastavení a Témata*. Chcete-li aktivovat témata, vyberte *Zvolit téma* pro zobrazení složky *Témata* v menu *Galerie*. Otevřete složku a vyhledejte témata. Stiskněte **Volby** a zvolte *Použít téma*. Viz rovněž *Galerie* na straně 85. Chcete-li zvolit nová témata, zvolte *Stážení tématu*. Viz *Stahování* na straně 107.

Nastavení tónů

Stiskněte **Menu**, zvolte *Nastavení* a poté *Nastavení tónů*. Stejně nastavení můžete najít v menu *Profily*, viz *Profily* na straně 66. Upozorňujeme, že provedené úpravy změni nastavení aktivního profilu.

Chcete-li vybrat způsob, jakým telefon oznamuje příchozí hlasový hovor, zvolte *Ohl. přích. hovoru*. Dostupné volby jsou *Vyzvánění*, *Vzrůstající*, *1 zazvonit*, *1 pípnutí* a *Vypnuto*.

Zvolte *Vyzváněcí tón* pro příchozí hlasové hovory. Chcete-li zvolit vyzváněcí tóny z *Galerie*, zvolte v seznamu vyzváněcích tónů položku *Otevřít Galerie*.



Tip: Pokud stáhnete nový vyzváněcí tón, můžete jej uložit do složky *Galerie*.

Zvolte *Hlasitost vyzvánění* a *Vibrate* pro příchozí hlasové hovory a zprávy. Vibrace nejsou funkční, pokud je telefon připojen do nabíječky, do stolního stojanu, k sadě do auta nebo jiného příslušenství.

Tón ohlášení zprávy pro nastavení typu vyzváněcího tónu pro přijaté zprávy. Zvolte *Tóny kláves* nebo *Tóny výstrahy* a nastavte telefon, aby vydával tóny, např. je-li baterie před úplným vybitím.

Volbou *Upozornění na* nastavíte telefon, aby vyzváněl pouze při příchozím hovoru z tel. čísla, které patří do zvolené skupiny volajících. Vyhledejte požadovanou skupinu volajících nebo zvolte *Všechny hovory* a stiskněte **Označit**.

Nastavení displeje

Stiskněte **Menu**, zvolte *Nastavení* a *Nastavení displeje*.

- Na pozadí displeje telefonu můžete v pohotovostním režimu zobrazit obrázek, tzv. tapetu, zvolením *Tapeta*. Některé obrázky jsou předem uloženy v menu *Galerie*. Další obrázky můžete obdržet například v multimediální zprávě, přenést je prostřednictvím aplikace PC Suite z PC a poté je uložit do menu *Galerie*. Telefon podporuje formáty JPEG, GIF, WBMP, BMP a PNG, ale nemusí podporovat všechny variace zmiňovaných formátů souborů.

Chcete-li nastavit tapetu, vyberte *Zvolte tapetu* a otevřete složku s obrázky. Vyhledejte požadovaný obrázek, který chcete nastavit jako tapetu, stiskněte **Volby** a zvolte *Jako tapetu*.

Tapetu aktivujete nebo deaktivujete zvolením *Zapnuto/Vypnuto*.

Upozorňujeme, že tapeta není zobrazena, pokud je aktivní spořič displeje.

- Zvolte *Sestavy barev* pro změnu barev některých komponentů displeje, například indikátorů intenzity signálu a nabití baterie, nebo obrázku na pozadí zobrazeného při používání funkcí menu.

- Zvolením *Logo operátora* nastavíte telefon, aby bylo nebo nebylo zobrazeno logo operátora. Nemáte-li uloženo logo operátora, nebude menu *Logo operátora* vysvícené. Logo operátora není zobrazeno, pokud je aktivní spořič displeje.

Podrobnější informace o dostupnosti této funkce získáte u operátora sítě nebo provozovatele služby. Viz rovněž [PC Suite](#) na straně 113.

- Chcete-li nastavit, aby se v pohotovostním režimu, když není po určitou dobu používána žádná funkce telefonu, zobrazil spořič displeje, zvolte *Spořič displeje*.

Pro zapnutí spořiče zvolte *Zapnuto* a pro jeho vypnutí *Vypnuto*.

Zvolte *Prodleva*, po které se aktivuje spořič displeje. V položce *Jiná* můžete nastavit délku prodlevy v rozsahu 5 sekund až 10 minut (minuty:sekundy).

Ve volbě *Zvolte spořič* můžete vybrat animaci nebo statický obrázek z menu *Grafika*.

Spořič displeje deaktivujete stisknutím libovolného tlačítka. Spořič displeje je deaktivován i v případě, že se telefon dostane mimo dosah sítě.

Upozorňujeme, že v pohotovostním režimu se spořičem displeje nahradí všechny grafiky a texty, které dosud na displeji byly zobrazeny.

Nastavení času a data

Stiskněte **Menu**, zvolte *Nastavení* a *Nastavení času a data*.

- Volbou *Hodiny* a *Ukázat hodiny* (nebo *Skrýt hodiny*) nastavíte zobrazování (nebo nezobrazování) času v pravém horním rohu displeje v pohotovostním

režimu. Zvolte *Nastavit čas* pro nastavení přesného času hodin, *Časové pásmo* pro nastavení časové zóny a *Formát času* pro zvolení 12 nebo 24 hodinového formátu času.

Hodiny spolupracují s funkcemi *Zprávy*, *Výpis volání*, *Budík*, dočasnými *Profily*, *Kalendář*, *Poznámky* a *Spořič displeje*.

Je-li baterie vybitá, budete muset hodiny znovu nastavit.

- Zvolte *Datum* a *Ukázat datum* (nebo *Skrýt datum*) a datum bude na displeji v pohotovostním režimu zobrazeno (nebo nebude zobrazeno). Chcete-li upravit datum, zvolte *Nastavit datum*. Můžete rovněž zvolit formát data a oddělovač data.
- Zvolte *Aut. akt. data a času* (síťová služba) a *Zapnuto* pro nastavení automatické úpravy času a data podle aktuální časové zóny. Pokud zvolíte *Potvrdit*, vyzve telefon před provedením aktualizace k jejímu potvrzení.

Automatická aktualizace data a času nezmění čas nastavený pro budík, kalendář nebo výstrahy poznámek. Tyto funkce pracují s místním časem. Aktualizace může způsobit, že uplyne čas některých nastavených výstrah a budíků.

Podrobnější informace o dostupnosti této funkce získáte u operátora sítě nebo provozovatele služby.

Osobní zkratky

Prostřednictvím osobních zkratk máte rychlý přístup k často používaným funkcím telefonu.

Spodní výběrová klávesa

Spodní výběrové klávese můžete určit funkci telefonu z předem nadefinovaného seznamu. Viz rovněž [Pohotovostní režim](#) na straně 19. Toto menu není zobrazeno, pokud jsou použity některé služby operátora.

Stiskněte **Menu**, zvolte *Nastavení*, *Osobní klávesové zkratky* a *Spodní výbě. klávesa*. Vyberte funkci ze seznamu. Název spodní výběrové klávesy se v pohotovostním režimu změní podle zvolené funkce.

Hlasové příkazy

V telefonu je mnoho funkcí, které je možné aktivovat vyslovením hlasového záznamu. Pomocí hlasového záznamu může být zvoleno až pět funkcí.

Stiskněte **Menu**, zvolte *Nastavení*, *Osobní klávesové zkratky* a *Hlasové příkazy*. Vyberte požadovanou složku funkcí, vyhledejte funkci, ke které chcete přidat hlasový záznam, a stiskněte **Přidat**. Hlasový záznam je indikován ikonou . Viz pokyny v sekci [Přidání a správa hlasových záznamů](#) na straně 61.

Informace o aktivaci hlasového příkazu, viz pokyny v sekci [Volání pomocí hlasového záznamu](#) na straně 62.

V průběhu hovoru nebo pokud aplikace používající (E)GPRS odesílá nebo přijímá data, nemůžete aktivovat ani přidávat hlasové příkazy.

Připojení

Telefon můžete připojit ke kompatibilnímu přístroji přes IČ port nebo Bluetooth. Můžete rovněž definovat nastavení pro telefonické připojení sítě přes (E)GPRS.

Bezdrátová technologie Bluetooth

Tento přístroj je kompatibilní s bezdrátovou technologií Bluetooth, specifikace 1.1, a podporuje následující profily: Headset Profile, Handsfree Profile, Object Push Profile, File Transfer Profile, Dial Up Networking Profile. Chcete-li zajistit funkčnost mezi ostatními přístroji podporujícími bezdrátovou technologii Bluetooth, použijte příslušenství Nokia schválené pro tento model. Informujte se u výrobce jiných zařízení, zda je jejich přístroj kompatibilní s tímto přístrojem.

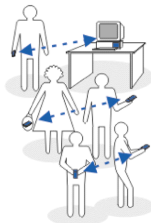

V některých místech může být použití technologie Bluetooth omezeno. Informujte se u místních orgánů nebo provozovatele služeb.

Funkce používající bezdrátovou technologii Bluetooth, nebo umožňující používání takových funkcí na pozadí při používání jiných funkcí, zvyšují potřebu na energii baterie a snižují životnost baterie.

Bluetooth je technologie umožňující bezdrátové připojení mezi elektronickými přístroji, které jsou od sebe vzdálené max. 10 metrů. Připojení Bluetooth je možné použít pro odesílání obrázků, videí, textů, vizitek, poznámek kalendáře nebo pro bezdrátové připojení ke kompatibilním přístrojům používajícím technologii Bluetooth, například počítačům. Upozorňujeme, že ne všechny počítače používající technologii Bluetooth jsou nutně kompatibilní.

Po první aktivaci technologie Bluetooth budete vyzváni k zadání názvu svého telefonu.

Nastavení Bluetooth spojení

1. Stiskněte **Menu**, zvolte *Nastavení, Připojení a Bluetooth*.
2. Chcete-li aktivovat funkci Bluetooth, zvolte *Bluetooth a Zapnuto*.
Nepoužíváte-li funkci Bluetooth, deaktivujte ji z důvodu úspory energie.
3. Chcete-li hledat kompatibilní Bluetooth audio zařízení, zvolte *Hledat audio příslušenství* a poté vyberte zařízení, které chcete k telefonu připojit.
Nebo zvolte *Autentifikovaná zařízení*, chcete-li vyhledat veškerá Bluetooth zařízení v dosahu. Je-li seznam prázdný, stiskněte **Nový** pro vypsání všech Bluetooth přístrojů v dosahu. Vyhledejte přístroj a stiskněte **Autentif.**
4. Z důvodu autentifikace a připojení zařízení k telefonu zadejte heslo Bluetooth a poté začněte zařízení používat. Toto heslo musíte zadat pouze při prvním připojení přístroje.

Spojení Bluetooth

Stiskněte **Menu**, zvolte *Nastavení, Připojení a Bluetooth*. Zvolte

- *Aktivní zařízení* pro kontrolu aktuálně aktivního Bluetooth spojení. Chcete-li ukončit spojení se zvoleným zařízením, stiskněte **Odpojit**.
- *Autentifikovaná zařízení* pro zobrazení seznamu Bluetooth zařízení, která jsou autentifikovaná s telefonem. Vyberte požadované zařízení. Chcete-li odstranit autentifikaci zvoleného zařízení, stiskněte **Odstran..**

Stiskněte **Připojit**, chcete-li připojit zvolený přístroj, nebo stiskněte **Volby**, chcete-li otevřít některé z následujících funkcí, které jsou k dispozici podle stavu přístroje a Bluetooth spojení. Zvolte

- *Přiradit zkrác. název* pro zadání názvu (viditelného pouze vám) zvolenému přístroji

- *Aut. spoj., bez potvrz.* a vyberte *Ano*, chcete-li telefon automaticky připojit ke zvolenému zařízení, nebo *Ne*, pokud chcete, aby se telefon nejdříve zeptal.

Aktivní Bluetooth spojení je indikováno ikonou  v horní části displeje.

Nastavení Bluetooth

Stiskněte **Menu**, zvolte *Nastavení, Připojení, Bluetooth* a *Nastavení Bluetooth* pro definování způsobu, jakým je váš telefon zobrazen ostatním Bluetooth zařízením.

Zvolte

- *Viditel. mého telef. a Ukázat všem* pro ukázání telefonu ostatním Bluetooth zařízením nebo *Skrytý* pro zobrazení telefonu pouze autentifikovaným přístrojům. Telefon není viditelný pro ostatní přístroje, pokud je již připojen k jednomu přístroji. Doporučujeme, je-li to možné, používat skrytý režim.
- *Název mého telef.* pro změnu názvu Bluetooth telefonu. Tento název je zobrazován ostatním přístrojům Bluetooth.

Infračervený

V tomto menu můžete nastavit telefon pro přijímání dat přes infračervený (IČ) port telefonu. Abyste mohli použít IČ propojení, musí být zařízení, se kterým chcete propojení navázat, kompatibilní s IrDA. Přes IČ port telefonu můžete odesílat a přijímat data, jako jsou vizitky, grafiky, fotografie, hudební soubory, videoklipy a poznámky z kalendáře, ve spolupráci s kompatibilním telefonem nebo datovým zařízením (například počítačem).



Nemíre infračerveným paprskem nikomu do očí a dbejte, aby se infrazářiče vzájemně nerušily. Tento přístroj je laserový produkt 1. třídy.

Odesílání a přijímání dat přes IČ port

- Zajistěte, aby IČ porty zdrojového a cílového zařízení směřovaly na sebe a aby mezi nimi nebyla žádná překážka. Doporučená vzdálenost mezi oběma zařízeními je při infračerveném propojení maximálně jeden metr.
- Chcete-li aktivovat IČ port svého telefonu pro příjem dat přes IČ port, stiskněte **Menu**, zvolte *Nastavení, Připojení a Infračervený*.
- Uživatel telefonu, ze kterého budou data odesílána, zahájí přenos dat zvolením odpovídající IČ funkce.

Nedojde-li k zahájení přenosu dat během dvou minut po aktivaci IČ portu, je propojení zrušeno a musí být znovu navázáno.

Indikátor IČ propojení

- Je-li ikona  zobrazena nepřerušovaně, je IČ propojení aktivní a telefon je připraven pro odesílání nebo přijímání dat přes IČ port.
- Pokud ikona  bliká, pokouší se telefon o navázání propojení s druhým zařízením nebo bylo propojení přerušeno.

(E)GPRS

Technologie GPRS (General Packet Radio Service) je síťová služba, která umožňuje použití mobilních telefonů pro odesílání a přijímání dat v síti používající protokol IP (Internet Protocol). GPRS je datový nosič, který umožňuje bezdrátový přístup k datovým sítím, jako například k internetu.

EGPRS (Enhanced GPRS) je podobné GPRS, ale umožňuje rychlejší připojení. Podrobnější informace o dostupnosti (E)GPRS a rychlosti datového přenosu získáte od operátora sítě nebo provozovatele služby.

Aplikace, které mohou používat (E)GPRS, jsou MMS, streamování videa, používání prohlížeče, el. pošta, vzdálená synchronizace SyncML a telefonické připojení PC (například pro připojení k internetu a používání el. pošty).

Před použitím technologie (E)GPRS:

- Informujte se u operátora sítě nebo provozovatele služby o dostupnosti a možnosti objednání služby (E)GPRS.
- Uložte nastavení (E)GPRS pro všechny aplikace.

Podrobnější informace o cenách této funkce získáte u operátora sítě nebo provozovatele služby.

Upozorňujeme, že pokud zvolíte jako datový nosič GPRS, telefon použije, v případě, že je v síti dostupná, místo GPRS technologii EGPRS. Nemůžete volit mezi EGPRS a GPRS, ale pro některé aplikace můžete zvolit, zda použít GPRS nebo *GSM data* (CSD, Circuit Switched Data).

Spojení (E)GPRS

Stiskněte **Menu**, zvolte *Nastavení, Připojení, GPRS* a *Spojení GPRS*.

- Volbou *Vždy online* můžete telefon nastavit, aby se při zapnutí automaticky zaregistroval do sítě (E)GPRS. Je-li (E)GPRS služba k dispozici, je v levém horním rohu displeje zobrazen indikátor .

Spustíte-li aplikaci používající (E)GPRS, bude navázáno spojení mezi telefonem a sítí, zobrazí se indikátor  a bude umožněn datový přenos. Po ukončení aplikace je spojení (E)GPRS ukončeno, ale zaregistrování do sítě (E)GPRS trvá.

Přijmete-li hovor či textovou zprávu nebo budete-li v průběhu (E)GPRS spojení volat, zobrazí se v pravém horním rohu displeje indikátor , který informuje o přerušném (E)GPRS spojení.

Upozorňujeme, že spojení GPRS a EGPRS není indikováno samostatně, indikátory pro GPRS a EGPRS jsou stejné.

- Zvolte *Podle potřeby* a registrace a spojení (E)GPRS proběhne podle potřeby aplikace a uzavře se po ukončení aplikace.

Telefon podporuje až tři souběžná (E)GPRS spojení najednou. Zároveň můžete například procházet stránkami služby xHTML, přijímat multimediální zprávy a mít otevřené telefonické připojení sítě pro PC.

Nastavení modemu (E)GPRS

Telefon můžete připojit s kompatibilním PC bezdrátovou technologií Bluetooth nebo přes IČ port a použít jej jako modem pro (E)GPRS spojení z PC.

Chcete-li definovat nastavení pro (E)GPRS spojení z PC, stiskněte **Menu**, zvolte *Nastavení, Připojení, GPRS* a *Nastavení modemu GPRS*.

- Zvolte *Aktivní přístup. bod* a aktivujte přístupový bod, který chcete použít.
- Pro změnu nastavení přístupového bodu zvolte *Upravit aktivní přístupový bod*.
 - Zvolte *Název přístup. bodu*. Zadejte název, který chcete použít pro aktivní přístupový bod, a stiskněte **OK**.
 - Zvolte *Přístupový bod GPRS*. Zadejte název přístupového bodu (APN) k síti (E)GPRS a stiskněte **OK**. Informaci o názvu přístupového bodu (APN) získáte od operátora sítě nebo provozovatele služby.

Můžete rovněž nastavit službu telefonického připojení sítě přes (E)GPRS na PC pomocí softwaru Nokia Modem Options, viz [PC Suite](#) na straně 113. Máte-li připraveno nastavení na PC i v telefonu, upozorňujeme, že bude použito nastavení z PC.

Nastavení volání

Stiskněte **Menu**, zvolte *Nastavení* a *Nastavení volání*. Zvolte

- *Zlepšení zvuku* pro upravení hlasu, takže bude dobře slyšitelný i v hlučném prostředí.
- *Přesměrování* (síťová služba). Pomocí této funkce můžete přesměrovat příchozí hovory na jiné tel. číslo, například do vaší hlasové schránky. Podrobnější informace získáte u poskytovatele služby. Může se zobrazit informace o tom, že volby přesměrování nejsou podporovány vaší SIM kartou nebo operátorem sítě.

Zvolte požadovanou volbu přesměrování, například zvolte *Přesměrovat, je-li obsazeno* pro přesměrování hlasových hovorů, jestliže je vaše tel. číslo obsazeno nebo když odmítnete příchozí hovor.

Chcete-li aktivovat přesměrování, zvolte *Aktivovat* a poté, je-li to pro danou volbu přesměrování k dispozici, zvolte prodlevu, po které bude hovor přesměrován. Pokud chcete nastavení přesměrování vypnout, zvolte *Zrušit*, nebo chcete-li zjistit, zda je přesměrování aktivní nebo není, zvolte *Ověřit stav* (je-li tato položka pro zvolený typ přesměrování k dispozici). V jednu chvíli může být aktivních několik voleb přesměrování.

Informace o zobrazení indikátorů přesměrování v pohotovostním režimu, viz [Pohotovostní režim](#) na straně 19.

Funkce blokování hovorů a přesměrování hovorů nemohou být aktivní současně.

- *Automatická volba a Zapnuto* a telefon se po neúspěšném navázání hovoru pokusí až desetkrát o navázání hovoru.
- *Služba hovorů na lince a Aktivovat* a síť vás bude upozorňovat na nový příchozí hovor i v případě, že již jeden hovor provádíte (síťová služba). Viz [Hovor na lince](#) na straně 29.
- *Informace o volání a Zapnuto* a telefon bude po každém hovoru krátce zobrazovat přibližnou dobu a cenu posledního hovoru (síťová služba).
- *Odeslat moji id. volaj.* a zvolte *Ano*. Vaše tel. číslo bude zobrazeno volané osobě (síťová služba). Zvolíte-li *Nastavení sítě*, je použito nastavení, na kterém jste se dohodli s operátorem.
- *Linka pro odch. hov.* To je síťová služba pro zvolení telefonní linky 1 nebo 2 (což je objednané číslo) pro volání. Můžete mít například soukromou a pracovní linku. Podrobnější informace o dostupnosti této funkce získáte u operátora sítě nebo provozovatele služby.

Zvolíte-li *Linka 2*, ale nemáte tuto síťovou službu objednanou, nemůžete hovory provádět. Příchozí hovory je však možné přijímat z obou linek, bez ohledu na zvolenou linku.

Je-li tato služba podporována vaší SIM kartou, můžete znemožnit volbu linky zvolením volby *Blokovat*.

Nastavení telefonu

Stiskněte **Menu**, zvolte *Nastavení* a *Nastavení telefonu*. Zvolte

- *Jazyková nastavení* a *Jazyk telefonu* pro nastavení jazyka zobrazovaného na displeji telefonu, nebo *Jazyk zpráv* pro zvolení jazyka, který telefon použije při psaní textu. Je-li zvolena volba *Automaticky*, telefon zvolí jazyk podle informací v SIM kartě.
- Zvolte *Stav paměti* a vyberte, zda chcete zobrazit informace o volné paměti, celkem použité paměti nebo paměti využívané jednotlivými funkcemi v seznamu.

Informace o paměti naleznete rovněž v menu některých funkcí, například v zobrazení složky galerie.

- *Autom. zámek kláves* a můžete nastavit, aby se klávesnice telefonu po nastavené prodlevě nečinnosti telefonu v pohotovostním režimu automaticky zamkla. Zvolte *Zapnuto* a nastavte prodlevu v rozsahu 5 sekund až 60 minut.
- Zvolte *Zabezp. klávesnice*, zadejte bezpečnostní kód a zvolte *Zapnuto* pro nastavení telefonu, aby vyžadoval bezpečnostní kód při odemykání klávesnice.

I když je klávesnice zamknutá, je možné provádět volání na oficiální čísla tísňových linek. Viz rovněž *Zámek klávesnice (Keyguard)* na straně 23.

- *Informace o buňce* a *Zapnuto* pro načtení informací ze sítě týkajících se použité buňky sítě (síťová služba).
- *Pozdrav* a zadejte text, který se bude krátce zobrazovat na displeji po zapnutí telefonu. Pro uložení pozdravu stiskněte **Volby** a zvolte *Uložit*.

- **Volba operátora a Automatická** a telefon bude automaticky volit jednu z dostupných celulárních sítí v oblasti, ve které se nachází.
Pokud zvolíte **Ručně**, můžete zvolit síť, která má dohodu (smlouvu) o roamingu s operátorem vaší domovské sítě. Je-li zobrazeno **Není přístup**, musíte zvolit jinou síť. Telefon zůstává v ručním režimu, dokud není zvolen automatický režim nebo není do telefonu vložena jiná SIM karta.
- **Potvrdit fce sl. SIM.** Viz **Služby SIM** na straně 112.
- **Aktivace nápovědy** pro nastavení telefonu, aby se zobrazovala nebo nezobrazovala nápověda. Viz rovněž **Používání menu** na straně 34.
- **Tón při aktivaci** pro nastavení telefonu, aby se po zapnutí telefonu přehrál nebo nepřehrál uvítací tón.

Nastavení příslušenství

Toto menu je zobrazeno jen v případě, že telefon je nebo byl připojen ke kompatibilnímu mobilnímu příslušenství, například nabíječce nebo handsfree jednotce.

Stiskněte **Menu**, zvolte **Nastavení** a **Nastavení příslušenství**. Pokud je nebo bylo k telefonu připojeno odpovídající příslušenství, můžete zvolit menu příslušenství. V závislosti na příslušenství můžete zvolit některé z následujících voleb:

- **Standardní profil** pro zvolení profilu, který chcete automaticky aktivovat při připojení zvoleného příslušenství. Je-li příslušenství připojeno, můžete zvolit jiný profil.

- *Automatický příjem* pro nastavení telefonu, aby automaticky přijal příchozí hovory po 5 sekundách vyzvánění. Je-li volba *Ohl. přích. hovoru* nastavena na *1 pípnutí* nebo *Vypnuto*, nebude automatické přijetí použito.

Nastavení konfigurace

Chcete-li použít některé ze síťových služeb, například služby mobilního internetu, MMS nebo synchronizace, musí být v telefonu uloženo správné nastavení.

Nastavení získáte od provozovatele služby v podobě konfigurační zprávy, nebo jej můžete zadat ručně. V telefonu může být uloženo nastavení konfigurace až od deseti různých provozovatelů služby. Můžete je spravovat z tohoto menu.

Informace o uložení nastavení konfigurace přijatého v konfigurační zprávě od provozovatele služby, viz [Služba konfigurace nastavení](#) na straně 15.

Nastavení je možné zobrazit a částečně upravit rovněž v různých aplikacích.

Stiskněte **Menu** a zvolte *Nastavení, Nastavení konfigurace*. Zvolte

- *Stand. konfigurace* pro zobrazení seznamu provozovatelů služby uložených v telefonu (výchozí provozovatel služby je zvýrazněn) a zvolení jiného výchozího provozovatele služby. Vyberte provozovatele a stiskněte **Detaily** pro zobrazení seznamu podporovaných aplikací. Chcete-li odstranit provozovatele služby ze seznamu, stiskněte **Volby** a zvolte *Odstranit*.
- *Aktivní stand. nast. ve všech aplikacích* pro nastavení aplikací pro používání nastavení od výchozího provozovatele služby.
- *Preferovaný přístupový bod* pro zvolení jiného přístupového bodu. Normálně by měl být použit přístupový bod od preferovaného operátora sítě.

Zadání informací o nastavení pomocí klávesnice

Chcete-li zadat, zobrazit nebo upravit nastavení manuálně, stiskněte **Menu**, zvolte *Nastavení*, *Nastavení konfigurace* a *Osobní nastavení konfigurace*.

Chcete-li přidat novou konfiguraci, stiskněte **Přid. nov.**, nebo stiskněte **Volby** a zvolte *Přidat nové*. V seznamu vyberte jeden typ aplikace a zadejte všechna potřebná nastavení. Chcete-li aktivovat nastavení, stiskněte **Zpět** a **Volby** a zvolte *Aktivovat*.

Pro zobrazení nebo upravení uživatelem definovaného nastavení zvolte aplikaci, kterou chcete zobrazit, a zvolte nastavení, které chcete upravit.

Nastavení zabezpečení

I když jsou použity bezpečnostní funkce omezující volání (například blokování hovorů, uzavřená skupina volajících nebo povolená čísla), je možné uskutečnit hovory na oficiální čísla tísňových linek naprogramovaná v přístroji.

Stiskněte **Menu**, zvolte *Nastavení* a *Nastavení zabezpečení*. Zvolte

- *Pož. na PIN kód* pro nastavení telefonu, aby vyžadoval PIN kód při každém zapnutí telefonu. Některé SIM karty neumožňují vypnout požadavek na kód PIN.
- *Služba blokování hovorů* (síťová služba) pro omezení příchozích a odchozích hovorů. Je vyžadováno heslo pro blokování.

Funkce blokování hovorů a přesměrování hovorů nemohou být aktivní současně.

- **Povolená čísla** pro omezení odchozích hovorů a textových zpráv na zvolená tel. čísla, je-li tato funkce podporována vaší SIM kartou. Je vyžadován kód PIN2.
Je-li aktivní funkce povolených čísel, není možné používat (E)GPRS spojení, kromě odesílání textových zpráv, pokud je jako datový nosič použito (E)GPRS. V takovém případě musí být tel. čísla příjemce i střediska zpráv obsažena v seznamu povolených telefonních čísel.
- **Uzavřená skupina.** Uzavřená skupina je síťová služba definující skupinu osob, kterým můžete volat, a které mohou volat vás. Podrobnější informace získáte u operátora sítě nebo poskytovatele služby.
- **Úroveň zabezpečení.** Zvolte **Telefon** a telefon vás vyzve k zadání bezpečnostního kódu při každém vložení nové SIM karty do telefonu.
Zvolte **Paměť** a telefon vás vyzve k zadání bezpečnostního kódu, jestliže je zvolena paměť SIM karty a pokusíte se změnit používanou paměť (viz **Volba nastavení pro kontakty** na straně 56) nebo kopírovat z jedné paměti do druhé (viz **Kopírování kontaktů** na straně 59).
- **Přístupové kódy** pro změnu bezpečnostního kódu, PIN kódu, PIN2 kódu nebo hesla pro blokování. Kódy mohou obsahovat pouze číslice od 0 do 9.

Obnovit standardní nastavení

Abyste obnovili některá nastavení na jejich hodnoty z výroby, stiskněte **Menu**, zvolte **Nastavení** a **Obnovit standardní nastavení**. Zadejte bezpečnostní kód a stiskněte **OK**. Upozorňujeme, že zadaná nebo načtená data, například jména a tel. čísla uložená v seznamu kontaktů, nejsou vymazána.

■ Galerie



V tomto menu můžete spravovat grafiky, fotografie, videoklipy, nahrávky a tóny, které jste uložili například z multimediálních zpráv. Tyto soubory jsou uspořádány ve složkách.

Telefon podporuje používání systému Digital Rights Management (DRM), který chrání získaný obsah. Část obsahu, například vyzváněcí tón, je možné chránit a přiřadit mu určitá pravidla používání, například počet použití a dobu použití. Pravidla jsou definována v aktivačním klíči, který je možné doručit spolu s obsahem nebo nezávisle na obsahu – to záleží na provozovateli služby. Tyto aktivační klíče je možné aktualizovat. Před získáním jakéhokoli obsahu se informujte o aktivačním klíči a podmínkách doručení. Získání určitého obsahu může být zpoplatněno.

Ochrana autorských práv může znemožnit kopírování, upravování, přenášení nebo přeposílání některých obrázků, vyzváněcích tónů a dalšího obsahu.

1. Stiskněte **Menu** a zvolte **Galerie**. Zobrazí se seznam složek. **Obrázky**, **Videoklipy**, **Témata**, **Grafika**, **Tóny** a **Nahrávky** jsou původní složky v telefonu.
2. Vyhledejte požadovanou složku a stisknutím **Otevřít** zobrazíte seznam souborů ve složce nebo stiskněte **Volby** a použijte některou z následujících možností:
 - **Stážení** pro stažení dalších obrázků, tónů a videoklipů. Zvolte **Stahování grafiky**, **Stahování tónů**, **Stahování videa** nebo **Stážení tématu**. Zobrazí se seznam dostupných záložek prohlížeče. Zvolením **Další záložky** otevřete seznam záložek v menu **Web**, viz **Záložky** na straně 106.

Zvolte odpovídající záložku, jejímž prostřednictvím se připojíte k požadované službě. Dojde-li při připojení k chybě, nemusíte mít zřejmě

přístup ke stránce ze služby, jejíž nastavení je právě aktivní. V takovém případě otevřete menu **Web** a aktivujte jiný soubor nastavení služby, viz **Připojení ke službě** na straně 102. Zkuste se znovu připojit ke stránce.

Informace o dostupných službách, jejich cenách a tarifech získáte u operátora sítě nebo poskytovatele služby. Stahujte obsah pouze ze zdrojů, kterým důvěřujete.

- **Odstranit složku, Přesunout, Přejmenovat složku, Detaily, Typ zobrazení, Druh, Přidat složku a Seznam aktiv. kláves.** Původní složky v telefonu není možné vymazat, přejmenovat nebo přesunout.
 - **Stav paměti** pro zobrazení stavu druhé sdílené paměti telefonu. Viz **Sdílená paměť** na straně 12.
3. Pokud jste otevřeli složku, zvolte soubor, který chcete zobrazit, a stiskněte **Otevřít**. Bylo-li dříve zvoleno menu **Témata**, vyhledejte téma a stiskněte **Ukázat** pro otevření souboru témat.

Zvolte a otevřete soubor, nebo stiskněte **Volby** a použijte jednu z následujících funkcí, které mohou být dostupné pro zvolený soubor:

- **Odstranit, Poslat, Upravit obraz, Přesunout, Přejmenovat, Jako tapetu, Jako vyzváněcí tón, Použít téma, Detaily, Typ zobrazení, Druh, Odstranit vše, Otevřít postupně, Vypnout audio (Zapnout audio), Nastavit kontrast, Přidat složku a Stav paměti.**
- **Poslat** pro odeslání zvoleného souboru v MMS, přes bezdrátovou technologii Bluetooth nebo IČ připojení.
- **Odstranit vše** pro vymazání všech souborů a složek ze zvolené složky.

- *Upravit obraz* pro vložení textu, rámečku nebo klipartu do zvoleného obrázku, nebo pro oříznutí obrázku.
- *Otevřít postupně* pro postupné zobrazení souborů ve složce.
- *Vypnout audio (Zapnout audio)* pro zapnutí nebo vypnutí zvuku přehrávaného zvukového souboru.
- *Nastavit kontrast* pro nastavení kontrastu obrázku.
- *Aktivovat obsah* pro aktualizování aktivačního klíče zvoleného souboru. Volba je zobrazena jen v případě, že je možné aktualizovat aktivační klíč souboru.
- *Seznam aktiv. kláves* pro zobrazení seznamu dostupných aktivačních klíčů. Aktivační klíče můžete odebrat, například vyprší-li doba jejich platnosti.

■ Média



Fotoaparát

Vstavěným fotoaparátem telefonu můžete fotografovat. Objektiv fotoaparátu je v zadní části telefonu. Displej telefonu slouží jako hledáček. Fotoaparát zhotovuje obrázky ve formátu JPEG.

Není-li v paměti dostatek místa pro uložení nového snímku, musíte paměť uvolnit odstraněním starých fotografií nebo jiných souborů z galerie.

Přístroj Nokia 7280 podporuje snímání v rozlišení 640 x 480 pixelů. Rozlišení snímku v těchto materiálech může vypadat jinak.

Fotografování

Otevřete objektiv fotoaparátu, stiskněte **Menu** a zvolte *Média, Fotoaparát*. Na displeji se jako v hledáčku zobrazí prostor před objektivem. Fotografie pořídíte stisknutím **Zabrat**. Je slyšet zvuk závěrky. Telefon uloží fotografii do složky *Obrázky* v menu *Galerie*.

Chcete-li odstranit fotografii, stiskněte **Odstran..**

Chcete-li odeslat fotografii v multimediální zprávě, přes IČ port nebo technologii Bluetooth, stiskněte **Volby** a vyberte *Poslat*.

Nebo zvolte **Zpět** pro vyfotografování dalšího snímku, nebo stiskněte **Volby** a vyberte například možnost přejmenování či změnu velikosti uložené fotografie, otevření *Galerie*, nastavení kontrastu, použití fotografie pro tapetu nebo zobrazení detailů.

Volby fotoaparátu

Stiskněte **Menu** a zvolte *Média, Fotoaparát*. Stiskněte **Volby** a v závislosti na aktivním režimu fotoaparátu zvolte

- *Změnit režim* pro změnu režimu fotoaparátu. Zvolte *Standardní foto, Portrét*, nebo v případě nepříznivých světelných podmínek *Noční režim*. Chcete-li přidat fotografii ke jménu nebo tel. číslu uloženému v seznamu kontaktů, zvolte *Portrét*.
- *Zvětšení* pro přiblížení snímaného objektu. V režimu hledáčku otáčejte ovladačem doleva či doprava pro zvětšení či zmenšení zobrazení.
- *Samospoušť* pro aktivaci samospouště. Stiskněte **Start** a po prodlevě se vyfotografuje snímek. Při běhu samospouště je slyšet pípání.

- *Ukázat předchozí* pro zobrazení předchozí fotografie ve stejné relaci fotografování.
- *Otevřít Galerie* pro otevření menu *Galerie*.
- *Nastavení* pro úpravu nastavení fotoaparátu:
 - *Standardní režim* pro definování výchozího režimu fotoaparátu.
 - *Kvalita obrazu* pro definování stupně komprese fotografie při ukládání obrázku. Zvolte *Vysoká*, *Normální* nebo *Základní*. *Vysoká* zajistí nejlepší možnou kvalitu obrázku, ale vyžaduje nejvíce místa v paměti.
 - *Zvuky kamery* pro nastavení zvuku závěrky a samospouště na *Zapnuto* nebo *Vypnuto*.
 - *Standardní název*. Zde můžete definovat název, který bude použit pro ukládané fotografie nebo videoklipy. Pokud zvolíte *Automaticky*, bude použit výchozí název. Zvolíte-li *Můj název*, můžete název upravit nebo zadat nový.

Přehrávač médií

V přehrávači médií můžete zobrazit, přehrát a stahovat soubory, například obrázky, zvuky, videa a animace, z různých zdrojů.

Přehrávač médií dále umožňuje zobrazovat kompatibilní streamovaná videa ze síťového serveru. Funkce streamování je závislá na operátorovi a vyžaduje podporu ze strany sítě. Informace o dostupných službách, jejich cenách a tarifech získáte u operátora sítě nebo poskytovatele služby, jehož službu chcete použít. Poskytovatel služby vám dá rovněž pokyny pro používání svých služeb.

Stiskněte **Menu** a zvolte *Média a Přehráv. médií*. Zvolte

- *Otevřít Galerii* pro otevření *Galerie*. Viz *Galerie* na straně 85.
- *Záložky* pro otevření *Záložky*. Viz *Záložky* na straně 106.
- *Jdi na adresu*, zadejte adresu služby a stiskněte **OK**.
- *Stahování médií* pro stažení grafik, tónů nebo videoklipů do telefonu. Stahujte obsah pouze ze zdrojů, kterým důvěřujete.

Nastavení telefonu pro streamování

Nastavení streamování můžete přijmout v konfigurační zprávě od operátora sítě nebo provozovatele služby nabízejícího službu, kterou chcete použít.

Podrobnější informace o odpovídajícím nastavení získáte od operátora sítě nebo provozovatele služby, který nabízí vámi požadovanou službu. Informace o přijetí nastavení služby v konfigurační zprávě, viz *Služba konfigurace nastavení* na straně 15. Viz rovněž *Nastavení konfigurace* na straně 82. Nastavení můžete rovněž upravit pomocí PC Suite.

Stiskněte **Menu**, zvolte *Média, Přehráv. médií* a *Nast. streamování*.

- Zvolte *Aktivní nast. spojení*. Vyberte soubor nastavení spojení, který chcete aktivovat, a stiskněte **Aktivuj**. Musíte aktivovat soubor nastavení spojení, do kterého jste uložili nastavení služby. Soubor nastavení spojení je souhrn nastavení vyžadovaných pro připojení ke službě.
- Zvolte *Upravit aktivní nastavení spojení*. Postupně vybírejte a zadávejte informace do jednotlivých položek nastavení. Postupujte podle informací obdržných od operátora sítě nebo provozovatele služby. Všechna nastavení týkající se datového nosiče jsou v menu *Nastavení nosiče*.



Rádio

Chcete-li poslouchat rádio telefonu, připojte do spodního konektoru telefonu kompatibilní headset. Kabel headsetu plní funkci antény rádia, takže jej uložte volně.



Upozorňujeme, že kvalita příjmu rádia závisí na kvalitě pokrytí stanice v konkrétním místě.

1. Rádio zapněte stisknutím **Menu**, zvolením **Média a Rádio**. Zobrazí se číslo a název stanice (pokud je stanice uložena) a frekvence rozhlasové stanice.
2. Pokud již máte uloženy rozhlasové stanice, vyhledejte stanici uloženou v umístění 1 až 20.
Používáte-li kompatibilní headset vybavený ovládacím tlačítkem, můžete stisknutím ovládacího tlačítka přepnout na přednastavenou rozhlasovou stanici.

Ladění a ukládání rozhlasových stanic

Je-li rádio zapnuté, zvolte  nebo . Poté stisknutím **Zvolit** měníte frekvenci v kroku 0,05 MHz, nebo podržením stisknutého tlačítka **Zvolit** zahájíte hledání stanice. Po nalezení stanice se vyhledávání zastaví. Stanici uložíte stisknutím **Volby** a zvolením **Uložit stanici**. Zadejte název stanice, stiskněte **Volby** a zvolte **Přijmout**.

Použití rádia

Je-li rádio zapnuté, vyhledejte předchozí nebo následující uloženou stanici stisknutím  nebo , nebo stiskněte **Volby** a zvolte

- *Vypnout* pro vypnutí rádia.
- *Hlasitost* pro nastavení hlasitosti rádia.
- *Stanice* pro zobrazení seznamu stanic. Chcete-li přejmenovat nebo odstranit stanici, stiskněte **Volby**.
- *Reproduktor* (nebo *Headset*) pro poslech rádia přes reproduktor (nebo headset). Nechte headset připojený k telefonu. Kabel headsetu totiž plní funkci antény rádia.
- *Zvolit frekvenci*. Zadejte frekvenci rozhlasové stanice, kterou chcete poslouchat. Můžete zadat frekvenci v rozsahu 87,5 MHz až 108,0 MHz. Chcete-li nastavit frekvenci, stiskněte **Volby** a zvolte *Přijmout*. Chcete-li uchovat stanici v seznamu, stiskněte *Uložit* a podívejte se na sekci *Uložit stanici* výše.

I při poslechu rádia můžete přijmout příchozí hovor nebo iniciovat nový hovor normálním způsobem. V průběhu hovoru dojde ke ztišení rádia.

Pokud aplikace používající (E)GPRS nebo HSCSD spojení odesílají nebo přijímají data, může docházet k interferenci s rádiem.

Záznamník

Můžete zaznamenávat části rozhovorů, zvuky nebo aktivní hovor až do délky 3 minut. To je například užitečné pro zaznamenání jména a tel. čísla, které si chcete poznamenat později.

Záznamník není možné použít, je-li aktivní datové volání nebo GPRS spojení.

Nahrávání

1. Stiskněte **Menu**, zvolte *Média* a *Záznamník*.
2. Chcete-li zahájit nahrávání, zvolte *Nahrávat*. Chcete-li zahájit nahrávání v průběhu hovoru, stiskněte **Volby** a zvolte *Nahrávat*. Při nahrávání tel. hovoru uslyší všichni účastníci hovoru slabý tón přibližně každých 5 sekund.
Při nahrávání hovoru držte telefon v normální poloze u ucha.
3. Abyste ukončili nahrávání, stiskněte **Stop**. Nahrávka bude uložena do složky *Nahrávky* v menu *Galerie*.
4. Chcete-li si poslechnout poslední nahrávku, zvolte *Přehrát posl. zazn..*
5. Chcete-li poslat poslední nahrávku, zvolte *Poslat poslední zazn..* Nahrávku je možné poslat přes IČ port, bezdrátovou technologii Bluetooth nebo MMS.

Seznam nahrávek

Stiskněte **Menu**, zvolte *Média*, *Záznamník* a *Seznam nahrávek*. Zobrazí se seznam složek v menu *Galerie*. Po otevření složky *Nahrávky* uvidíte seznam nahrávek. Stiskněte **Volby** a můžete vybírat některé volby pro soubory v menu *Galerie*. Viz *Galerie* na straně 85.

■ Organizér



Budík

Budík používá formát času nastavený pro hodiny. Pokud je v baterii dostatečné množství energie, budík pracuje i v době, kdy je telefon vypnutý.

Stiskněte **Menu** a zvolte *Organizér a Budík*.

- Zvolte *Čas signalizace*, zadejte čas buzení a stiskněte **OK**.
Chcete-li změnit čas buzení, zvolte *Zapnuto*.
- Pokud chcete telefon nastavit tak, aby budil ve zvolený den v týdnu, použijte *Opakov. signalizace*.
- Zvolte *Tón signalizace* a poté můžete zvolit výchozí tón budíku. Můžete zvolit vyzváněcí tón ze seznamu vyzváněcích tónů nebo z Galerie.

Když nastane čas pro buzení

Bude znít tón signalizace a na displeji bude blikat text *Buzení!* spolu s přesným časem.

Stisknutím **Stop** signalizaci ukončíte. Necháte-li telefon vyzvánět po dobu jedné minuty nebo stisknete-li **Dospat**, buzení se na přibližně 10 minut přeruší a poté se opět obnoví.

Nadejde-li čas pro zahájení signalizace budíku v době, kdy je přístroj vypnutý, přístroj se sám zapne a začne signalizovat. Stisknete-li **Stop**, přístroj se zeptá, zda jej chcete aktivovat pro volání. Stiskněte **Ne** pro vypnutí přístroje nebo **Ano** pro umožnění volat a přijímat hovory. Tlačítko **Ano** netiskněte, pokud může provoz bezdrátového telefonu způsobit vznik rušivých vlivů nebo nebezpečí.

Kalendář

Kalendář telefonu vám pomáhá udržovat přehled v poznámkách, seznamech hovorů, které je třeba uskutečnit, schůzkách a v připomenutí narozenin.

Kalendář používá sdílenou paměť, viz [Sdílená paměť](#) na straně 12.

Stiskněte **Menu** a zvolte *Organizér a Kalendář*.

Vyhledejte požadovaný den. Aktuální den je indikován rámečkem okolo dne. Jsou-li pro den nastaveny nějaké záznamy, je den zobrazen tučně. Chcete-li zobrazit poznámky dne, stiskněte **Ukázat**. Chcete-li zobrazit celý týden, stiskněte **Volby** a zvolte *Zobrazit týden*.

- Chcete-li zobrazit konkrétní poznámku, vyhledejte ji, stiskněte **Ukázat**. Tento režim umožňuje zobrazení detailů vybrané poznámky. Poznámkou můžete procházet.
- Jsou zde dále například volby pro vytváření poznámky, pro odesílání poznámky přes IČ port, bezdrátovou technologii Bluetooth nebo pro odeslání poznámky do kalendáře jiného kompatibilního telefonu nebo pro odeslání poznámky v podobě textové či multimediální zprávy.

Zde jsou volby pro vymazání, upravení, přesunutí a opakování poznámky a pro zkopírování poznámky na jiný den.





Chcete-li vymazat všechny poznámky z kalendáře, zvolte zobrazení měsíce nebo týdne, stiskněte **Volby** a zvolte *Odstr. vš. pozn..*

Nastavení pro nastavení data, času, formátu data a času, a nastavení prvního dne týdne. Volbou *Automatické odstr.* můžete nastavit telefon tak, aby po uplynutí nastavené doby automaticky vymazal staré záznamy. Opakované poznámky, například narozeniny, však nebudou vymazány.

Vytvoření poznámky v kalendáři

Postup zadávání písmen a čísel, viz [Psaní textu](#) na straně 31.

Stiskněte **Menu** a zvolte *Organizér a Kalendář*. Vyhledejte požadované datum, stiskněte **Volby** a zvolte *Zapsat poznámku*. Zvolte jeden z následujících typů poznámek:

-  *Jednání* – Zadejte poznámku (nebo stiskněte **Volby** a vyhledejte jméno v seznamu kontaktů) a stiskněte **Uložit**. Zadejte místo jednání a stiskněte **Uložit**. Zadejte datum a čas začátku a poté datum a čas konce jednání. Chcete-li k poznámce přidat signalizaci, zvolte *S tónem* nebo *Ticho* (bez signalizace) a nastavte čas signalizace.
-  *Volat* – Zadejte tel. číslo a stiskněte **Uložit**. Zadejte jméno a stiskněte **Uložit**. (Místo zadávání tel. čísla stiskněte **Volby** a vyhledejte jméno a tel. číslo v seznamu kontaktů.) Poté zadejte čas volání. Chcete-li k poznámce přidat signalizaci, zvolte *S tónem* nebo *Ticho* (bez signalizace) a nastavte čas signalizace.
-  *Narozeniny* – Zadejte jméno osoby (nebo stiskněte **Volby** a vyhledejte jej v seznamu kontaktů) a stiskněte **Uložit**. Zadejte rok narození a stiskněte **OK**. Chcete-li k poznámce přidat signalizaci, zvolte *S tónem* nebo *Ticho* (bez signalizace) a nastavte čas signalizace.
-  *Poznámka* – Napište poznámku a stiskněte **Uložit**. Zadejte datum zahájení a konce platnosti poznámky. Chcete-li k poznámce přidat signalizaci, zvolte *S tónem* nebo *Ticho* (bez signalizace) a nastavte čas signalizace.
-  *Upomínka* – Zadejte obsah upomínky a stiskněte **Uložit**. Chcete-li nastavit signalizaci k záznamu, zvolte *Signalizace zapnuta* a nastavte čas signalizace.

Je-li nastavena signalizace, je při zobrazení záznamů zobrazen indikátor .

Upozorňuje-li telefon na poznámku

Telefon pípá a zobrazuje záznam. Je-li na displeji upozornění na volání , můžete vytočit zobrazené číslo stisknutím tlačítka **Volat**.

- Abyste ukončili signalizaci bez zobrazení záznamu, stiskněte **Odejít**.
- Abyste ukončili signalizaci a zobrazili záznam, stiskněte **Ukázat**. Stiskněte **Dospat** a telefon po 10 minutách obnoví signalizaci.

Úkoly

Zde si můžete uložit poznámku k úkolu, který musíte udělat, nastavit jeho prioritu a po dokončení úkolu poznámku označit jako dokončenou. Poznámky můžete třídit podle priority nebo podle data.

Seznam úkolů používá sdílenou paměť, viz [Sdílená paměť](#) na straně 12.

Stiskněte **Menu** a zvolte *Organizér a Úkoly*.

Chcete-li vytvořit poznámku, stiskněte **Přidat**. Zadejte poznámku, stiskněte **Volby** a zvolte *Uložit*. Zvolte prioritu úkolu *Vysoká*, *Střední* nebo *Nizká*. Telefon automaticky nastaví pro poznámku termín dokončení bez signalizace. Chcete-li změnit termín dokončení, vyberte úkol a zvolte volbu pro termín dokončení.

Nebo vyhledejte poznámku a stiskněte **Ukázat** nebo **Volby**.

- Chcete-li přidat novou poznámku, zvolte **Volby** a *Přidat*.
- Zvolenou poznámku můžete například rovněž zobrazit a vymazat nebo vymazat všechny poznámky označené jako dokončené. Můžete seřadit

poznámky podle priority nebo termínu dokončení, poslat poznámku do jiného telefonu, uložit poznámku do kalendáře nebo otevřít kalendář.

Při zobrazování poznámky můžete rovněž zvolenou poznámku například upravit, upravit její termín dokončení nebo prioritu, nebo ji označit jako dokončenou nebo nedokončenou.

Poznámky

Tuto aplikaci můžete použít pro psaní a odesílání poznámek do kompatibilních přístrojů přes IČ port, bezdrátovou technologii Bluetooth, SMS nebo MMS.

Aplikace Poznámky používá sdílenou paměť, viz [Sdílená paměť](#) na straně 12.

Stiskněte **Menu** a zvolte *Organizér a Poznámky*. Pokud v době zahájení psaní poznámky nebyl dosud nastaven čas a datum, telefon vás požádá o jejich zadání.

Chcete-li přidat poznámku, stiskněte **Vlož poz.**, nebo stiskněte **Volby** a zvolte *Zapsat poznámku*. Pro uložení poznámky stiskněte **Volby** a zvolte *Uložit*.

Nebo vyhledejte poznámku a stiskněte **Ukázat**, nebo stiskněte **Volby** pro zobrazení možností pro poznámku.

Synchronizace

Synchronizace umožňuje ukládat data kalendáře nebo seznam kontaktů na vzdálený internetový server (síťová služba) nebo na kompatibilní PC. Máte-li data uložena na vzdáleném internetovém serveru, můžete zahájit proces synchronizace z telefonu. Kontakty, kalendář a poznámky telefonu můžete rovněž synchronizovat s odpovídajícími daty na kompatibilním PC zahájením procesu

synchronizace z PC. Data kontaktů v SIM kartě nebudou synchronizována. Přijmutí příchozího hovoru během synchronizace ukončí synchronizaci. Poté budete muset synchronizaci znovu restartovat.

Synchronizace zahájená z telefonu

Před synchronizováním z telefonu musíte objednat službu synchronizace a získat nastavení od provozovatele služby. Podrobnější informace o dostupnosti a nastavení služby synchronizace získáte u operátora sítě nebo provozovatele služby.

Postup zahájení synchronizace z telefonu:

1. Aktivujte nastavení spojení vyžadované pro synchronizaci. Viz [Nastavení synchronizace z telefonu](#): na straně 99.
2. Stiskněte **Menu**, zvolte *Organizér, Synchronizace, Synchronizace serverem* a *Data pro synchr..* Označte data, která chcete synchronizovat, a stiskněte **Hotovo**.
3. Stiskněte **Menu**, zvolte *Organizér, Synchronizace, Synchronizace serverem* a *Synchronizovat*.
4. Označená aktivní data budou po potvrzení akce synchronizována.

Upozorňujeme, že první synchronizování dat nebo synchronizování dat po přerušení předchozího procesu synchronizace může při zcela zaplněném seznamu kontaktů nebo kalendáři trvat až 30 minut.

Nastavení synchronizace z telefonu:

Od operátora sítě nebo provozovatele služby můžete přijmout nastavení synchronizace v podobě konfigurační zprávy. Podrobnější informace o dostupnosti

a nastavení služby synchronizace získáte u operátora sítě nebo provozovatele služby. Informace o přijmutí nastavení v konfigurační zprávě, viz [Služba konfigurace nastavení](#) na straně 15. Informace o ručním zadání nastavení, viz [Nastavení konfigurace](#) na straně 82.

Stiskněte **Menu**, zvolte *Organizér*, *Synchronizace* a *Synchronizace serverem* a *Nast. synchronizace*. Zvolte

1. *Konfigurace* a vyberte provozovatele služby, jehož nastavení chcete aktivovat, a stiskněte **Zvolit**.
2. Chcete-li vidět účty poskytované provozovatelem služby, zvolte *Účet*. Je-li zobrazeno více účtů, vyberte ten, který chcete použít.

Synchronizace zahájena z kompatibilního PC

Pro synchronizaci kontaktů, kalendáře a poznámek s kompatibilním PC použijte buď IČ port, nebo Bluetooth. Musíte rovněž použít software PC Suite, který pro váš telefon nainstalujete na PC. Zahajte synchronizaci z PC pomocí aplikace PC Suite.

Zajistěte, aby telefon byl v pohotovostním režimu a bylo nastaveno správné datum a čas.

■ Web

Prostřednictvím prohlížeče telefonu máte přístup k různým službám mobilního internetu.



Informace o dostupných službách, jejich cenách a tarifech získáte u poskytovatele služby, jehož službu chcete použít. Poskytovatel služby vám dá rovněž pokyny pro používání svých služeb.

V prohlížeči telefonu můžete zobrazovat služby používající na svých stránkách WML (Wireless Mark-Up Language) nebo XHTML (extensible HyperText Mark-up Language). Vzhled se může vzhledem k velikosti displeje lišit. Upozorňujeme, že nebude možné zobrazit všechny detaily internetových stránek.



Důležité: Používejte pouze služby, které jsou důvěryhodné a které zaručují odpovídající zabezpečení a ochranu před nebezpečným softwarem.

Základní kroky pro otevření a používání služeb

1. Uložte nastavení spojení potřebná pro přístup ke službě, kterou chcete použít. Viz stranu [101](#).
2. Připojte se ke službě. Viz stranu [102](#).
3. Nyní můžete zahájit procházení stránkami služby. Viz stranu [102](#).
4. Ukončíte-li procházení stránkami, ukončete spojení se službou. Viz stranu [105](#).

Nastavení telefonu pro používání služeb

V telefonu mohou být uložena některá nastavení služeb. Další nastavení můžete přijmout v konfigurační zprávě od operátora sítě nebo provozovatele služby nabízejícího požadovanou službu.

Informace o přijmutí nastavení služby v konfigurační zprávě, viz [Služba konfigurace nastavení](#) na straně [15](#) a [Nastavení konfigurace](#) na straně [82](#).

Podrobnější informace o odpovídajícím nastavení získáte od operátora sítě nebo provozovatele služby, který nabízí vámi požadovanou službu.

Připojení ke službě

Ujistěte se, že je aktivováno nastavení Webu pro službu, kterou chcete použít. Chcete-li aktivovat nastavení, stiskněte **Menu**, zvolte *Web, Nastavení a Nastavení konfigurace*. Vyberte *Konfigurace* a zvolte soubor konfigurace, který chcete aktivovat.

Chcete-li se připojit k webu, použijte jeden z následujících způsobů:

- Otevřete úvodní stránku, například domovskou stránku provozovatele služby: Stiskněte **Menu**, zvolte *Web a Domů*.
- Zvolte záložku služby: Stiskněte **Menu**, zvolte *Web, Záložky* a zvolte záložku. Pokud záložka nepracuje s aktuálně aktivním nastavením služby, aktivujte jiný soubor nastavení a zkuste to znovu.
- Zvolte poslední URL: Stiskněte **Menu**, zvolte *Web a Posl. webová adr..*
- Zadání adresy služby:
Stiskněte **Menu**, zvolte *Web a Jdi na adresu*. Zadejte adresu služby, stiskněte **Volby** a zvolte *Přijmout*.

Procházení stránkami služby

Po navázání spojení se službou můžete zahájit procházení stránkami. Funkce kláves telefonu se může při použití různých služeb lišit. Postupujte podle doprovodných textů na displeji telefonu. Podrobnější informace získáte od vašeho provozovatele služeb.

Upozorňujeme, že je-li jako nosič zvoleno GPRS, je při procházení stránkami v levé horní části displeje zobrazen indikátor . Přijmete-li hovor či textovou zprávu

nebo budete-li v průběhu (E)GPRS spojení volat, zobrazí se v levém horním rohu displeje indikátor , který informuje o přerušeném (E)GPRS spojení. Po ukončení hovoru se telefon pokusí o obnovu (E)GPRS spojení.

Použití klávesnice při procházení stránkami

- Pro procházení stránkou použijte ovladač.
- Chcete-li zvolit zvýrazněnou položku, stiskněte tlačítko **Volat** nebo stiskněte **Volby** a vyberte volbu pro otevření odkazu.
- Chcete-li zadávat čísla, písmena nebo speciální znaky, stiskněte střední výběrovou klávesu a postupně vybírejte znaky z řádku znaků.

Volby při procházení stránkami

Po stisknutí **Volby** mohou být dostupné některé z následujících voleb. Provozovatel služby může rovněž nabízet další volby. Zvolte

- *Posun vpravo-vlevo* nebo *Posun nahoru-dolů* pro změnu směru procházení stránkou.
- *Zkratky* pro otevření nového seznamu voleb, které jsou například specifické pro danou stránku.
- *Domů* pro otevření domovské stránky zvoleného provozovatele služby.
- *Přidat záložku* pro uložení stránky do záložky.
- *Záložky*. Viz *Záložky* na straně 106.
- *Volby stránky* pro zobrazení voleb vztažených k aktuální stránce.
- *Historie* pro zobrazení seznamu zobrazujícího poslední navštívené URL.

- *Odkazy pro stažení* pro zobrazení záložek s odkazy pro stažení.
- *Uložit do složky* pro uložení aktuální stránky do složky.
- *Další možnosti* pro zobrazení seznamu dalších voleb, například voleb zabezpečení.
- *Znovu zavést* pro znovuzavedení a aktualizaci stránky.
- *Odejít*. Viz [Odpojení od služby](#) na straně 105.

Přímé volání

Prohlížeč podporuje funkce, ke kterým máte přístup při procházení stránkami. Ze stránky můžete vytočit číslo, v průběhu hlasového hovoru odeslat DTMF tóny, nebo uložit jméno a tel. číslo.

Vyrovnávací paměť

Informace a služby, kterými jste procházeli, jsou uloženy ve vyrovnávací paměti telefonu. Vymazání vyrovnávací paměti:

- Při procházení službou stiskněte **Volby** a zvolte *Další možnosti* a *Vymazat paměť* nebo
- v pohotovostním režimu stiskněte **Menu**, zvolte *Web* a *Vymazat paměť*.

Vyrovnávací paměť slouží k dočasnému ukládání dat. Pokud jste se pokoušeli o přístup nebo jste používali důvěrné informace vyžadující hesla, vymažte vyrovnávací paměť po každém použití. Informace nebo služby, které jste používali, jsou uloženy ve vyrovnávací paměti.

Odpojení od služby

Chcete-li ukončit prohlížení, stiskněte **Volby** a zvolte *Odejít*. Po zobrazení textu *Ukončit prohlížeč?* stiskněte **Ano**.

Případně stiskněte dvakrát tlačítko **Konec** nebo podržte stisknuté tlačítko **Konec**.

Nastavení vzhledu prohlížeče

Při procházení stránkou stiskněte **Volby**, zvolte *Další možnosti* a *Nastavení vzhledu*. Nebo v pohotovostním režimu stiskněte **Menu**, zvolte *Web, Nastavení* a *Nastavení vzhledu*. Zvolte

- *Přetáčení textu*. Zvolte *Zapnuto* a text pokračuje na následujícím řádku. Pokud zvolíte *Vypnuto*, text bude zkrácen.
- *Velikost písma* a vyberte velikost.
- *Ukázat obrázky*. Zvolte *Ne* a na stránce se nebudou zobrazovat žádné obrázky. Tím se urychlí procházení stránkami, které obsahují mnoho obrázků.
- *Upozornění* a vyberte *Upoz. na nezab. příp.* a *Ano*. Tím nastavíte telefon, aby vás varoval v případě, že v průběhu prohlížení stránek dojde ke změně ze zabezpečeného na nezabezpečené připojení. Zvolte *Upoz. na nezab. pol.* a *Ano* pro nastavení telefonu, aby vás varoval v případě, že zabezpečená stránka obsahuje nezabezpečenou položku. Upozorňujeme, že tyto výstrahy nezajistí bezpečné připojení. Další informace naleznete v kapitole [Zabezpečení prohlížeče](#) na straně 108.
- *Kódování znaků* pro zvolení sady znaků, kterou telefon použije při zobrazování stránek prohlížeče, které neobsahují tyto informace, nebo pro zvolení, zda při odesílání webové adresy do kompatibilního telefonu bude vždy použito kódování UTF-8.

Cookies

Cookies jsou data, která stránka ukládá do vyrovnávací paměti prohlížeče v telefonu. Takovými daty mohou být například informace o uživateli nebo předvolby prohlížeče. Cookies budou uloženy až do vymazání vyrovnávací paměti, viz [Vyrovnávací paměť](#) na straně 104.

1. Při procházení službou stiskněte **Volby**, zvolte *Další možnosti, Zabezpečení a Nastavení cookie*, nebo v pohotovostním režimu stiskněte **Menu**, zvolte *Web, Nastavení, Nastavení zabezpečení a Cookies*.
2. Zvolte *Povolit* nebo *Odmítnout* pro povolení nebo nepovolení přijímání cookie telefonem.

Záložky

Do paměti telefonu můžete uložit adresy stránek jako záložky.

1. Při procházení službou stiskněte **Volby** a zvolte *Záložky*, nebo v pohotovostním režimu stiskněte **Menu**, zvolte *Web a Záložky*.
2. Vyberte záložku, kterou chcete použít, a stiskněte **Zvolit** pro připojení ke stránce přiřazené k záložce.
Nebo zvolte **Volby** pro zobrazení názvu a adresy zvolené záložky, upravení nebo vymazání zvolené záložky nebo její odeslání do jiného telefonu v podobě záložky či textové zprávy. Můžete dále vytvořit i novou záložku.

V přístroji mohou být uloženy některé záložky ke stránkám, které nespravuje firma Nokia. Nokia se za tyto stránky nezaručuje ani je neschvaluje. Chcete-li je otevřít, musíte dbát stejné obezřetnosti, s ohledem na zabezpečení a obsah, jako u jiných internetových stránek.

Přijmutí záložky

Po přijmutí záložky (odeslané jako záložka) se zobrazí text *1 záložka přijata*. Stiskněte **Ukázat** pro zobrazení záložky. Chcete-li uložit záložku, stiskněte **Uložit**, nebo stiskněte **Volby** a zvolte *Ukázat* pro zobrazení detailů nebo *Odstranit* pro její odstranění. Chcete-li odstranit záložku okamžitě po jejím doručení, stiskněte **Odejít** a **OK**.

Stahování

Chcete-li do telefonu stahovat další tóny, grafiky, videa nebo témata (síťová služba), stiskněte **Menu**, zvolte *Web* a *Odkazy pro stažení*.

Zvolte *Stahování tónů*, *Stahování grafiky*, *Stahování videa* nebo *Stažení tématu*.



Důležité: Instalujte a používejte aplikace nebo jiný software pouze ze zdrojů, které nabízejí odpovídající zabezpečení a ochranu před nebezpečným softwarem.

Informace o dostupných službách, jejich cenách a tarifech získáte u operátora sítě nebo poskytovatele služby.

Přijaté služby

Telefon je schopen přijímat zprávy služeb, které rozesílá provozovatel služby (síťová služba). Zprávy služby upozorňují například na nová témata a mohou obsahovat například textové zprávy nebo adresy služby.

Po přijmutí zprávy služby otevřete v pohotovostním režimu menu *Přijaté služby* stisknutím **Ukázat**.

Pokud stisknete **Odejít**, bude zpráva přesunuta do složky *Přijaté služby*. Abyste otevřeli složku *Přijaté služby* později, stiskněte **Menu**, zvolte *Web* a *Přijaté služby*.

Chcete-li menu *Přijaté služby* otevřít při procházení službou, stiskněte **Volby** a zvolte *Další možnosti* a *Přijaté služby*. Vyhledejte požadovanou zprávu, stiskněte **Stáh.** pro aktivaci prohlížeče a stažení označeného obsahu, nebo stiskněte **Volby** a zvolte *Detaily* pro zobrazení detailních informací o upozornění služby, nebo zvolte *Odstranit* pro její odstranění.

Nastavení přijatých zpráv

Stiskněte **Menu**, zvolte *Web, Nastavení* a *Nastavení pro přijaté služby*.

- Zvolte *Zprávy služby* a *Zapnuto* (nebo *Vypnuto*) pro nastavení, aby telefon přijímal (nebo nepřijímal) zprávy služby.
- Zvolte *Filtr zpráv* a *Zapnuto* pro nastavení telefonu, aby přijímal zprávy služby pouze ze zdrojů schválených provozovatelem služby. Chcete-li zobrazit seznam schválených zdrojů, zvolte *Důvěryhodné kanály*.
- Zvolte *Automatické spojení*. Je-li telefon nastaven pro příjem zpráv služby a zvolíte-li *Zapnuto*, telefon po přijetí zprávy služby automaticky aktivuje prohlížeč z pohotovostního režimu.

Pokud zvolíte *Vypnuto*, telefon aktivuje prohlížeč jen v případě, že po přijetí zprávy služby zvolíte příkaz *Stáh..*

Zabezpečení prohlížeče

Pro některé služby jsou vyžadovány funkce zabezpečení (například bankovní služby, nákupy ze stránky atd.). Pro taková spojení jsou vyžadovány bezpečnostní certifikáty a někdy i modul zabezpečení, který může být na SIM kartě k dispozici. Podrobnější informace získáte od provozovatele služby.

Modul zabezpečení

Modul zabezpečení může obsahovat certifikáty nebo soukromé a veřejné klíče. Modul zabezpečení zvyšuje bezpečnost služeb pro aplikace, které vyžadují spojení prohlížeče. Dále umožňuje digitální podpis. Certifikáty jsou do modulu zabezpečení uloženy provozovatelem služby.

Stiskněte **Menu** a zvolte *Web, Nastavení, Nastavení zabezpečení a Nastavení modulu zabezpečení*. Zvolte

- *Detaily modulu zabezpečení* - zobrazí název modulu zabezpečení, stav, výrobce a výrobní číslo.
- *Požad. na PIN modulu* pro nastavení telefonu, aby vyžadoval PIN kód modulu při používání služeb poskytovaných modulem zabezpečení. Zadejte kód a stiskněte *Zapnuto*. Chcete-li zrušit požadavek na PIN modulu, zvolte *Vypnuto*.
- *Změna PIN modulu* pro změnu PIN modulu, pokud to modul zabezpečení umožňuje. Zadejte aktuální PIN modulu a poté dvakrát nový kód.
- *Změna PIN podpisu*. Zvolte PIN podpisu, který chcete změnit. Zadejte aktuální PIN podpisu a poté dvakrát nový kód.

Viz rovněž **Přístupové kódy** na straně 13.

Certifikáty

Existují tři druhy certifikátů: certifikáty serveru, autorizační certifikáty a uživatelské certifikáty.

- Telefon používá certifikáty serveru při navazování zabezpečeného spojení k serveru s požadovaným obsahem. Telefon obdrží certifikát serveru od provozovatele služby před navázáním spojení. Jeho platnost je poté ověřena

pomocí autorizačního certifikátu uloženého v telefonu. Certifikáty serveru nejsou ukládány.

Při připojení je zobrazena ikona zabezpečení , pokud je datový přenos mezi telefonem a serverem s obsahem kódován.

Ikona zabezpečení neindikuje, že je zabezpečen datový přenos mezi branou a serverem s obsahem (nebo místem, ve kterém je uložen požadovaný zdroj). Provozovatel služeb zabezpečuje datový přenos mezi branou a serverem s obsahem.

- Autorizační certifikáty jsou použity některými službami, například online bankovníctvím, a pro kontrolu platnosti dalších certifikátů. Autorizační certifikáty mohou být buď uloženy v modulu zabezpečení provozovatelem služby nebo je možné je načíst ze sítě, pokud služba podporuje použití autorizačních certifikátů.
- Uživatelské certifikáty jsou uživatelům vydány Certifikační autoritou. Uživatelské certifikáty jsou vyžadovány například při provádění digitálního podpisu. Jsou přiřazeny konkrétnímu uživateli prostřednictvím osobního klíče v modulu zabezpečení.



Důležité: Přestože použití certifikátů značně snižuje rizika spojená s instalací softwaru a vzdáleným připojením, aby bylo možné využít zvýšenou bezpečnost, musí být správně používány. Přítomnost certifikátů sama o sobě nenabízí žádnou ochranu; správce certifikátů musí obsahovat správné, věrohodné nebo spolehlivé certifikáty, aby byla k dispozici zvýšená bezpečnost.

Certifikáty mají omezenou životnost. Pokud je certifikát označen jako Prošlý nebo Neplatný, přestože by měl být platný, zkontrolujte, zda je v přístroji nastaveno správné datum a čas.

Před změnou nastavení jakéhokoli certifikátu se musíte ujistit, že můžete důvěřovat vlastníkovvi certifikátu a že certifikát skutečně náleží uvedenému vlastníkovvi.

Digitální podpis

Pokud SIM karta obsahuje modul zabezpečení, můžete s telefonem provádět digitální podpisy. Podpis je možné zpětně vysledovat pomocí osobního klíče v modulu zabezpečení a uživatelského certifikátu, který byl použit k provedení podpisu. Použití digitálního podpisu je stejné jako napsání vašeho podpisu na papírový účet nebo jiný dokument.

Chcete-li použít digitální podpis, zvolte na stránce odkaz, například název a cenu knihy, kterou chcete koupit. Zobrazí se text, který bude třeba podepsat (může obsahovat např. množství, datum, atd.).

Ověřte, zda je text záhlaví *Číst* a je zobrazena ikona digitálního podpisu .



Poznámka: Pokud se ikona digitálního podpisu nezobrazí, došlo k překročení zabezpečení a neměli byste zadávat jakákoli osobní data, jako například PIN podpisu.

Před podepsáním si přečtete text a poté zvolte **Podpis**.

Text se nemusí vejít na jednu stránku. Před podepsáním projděte celý text a přečtete jej.

Zvolte uživatelský certifikát, který chcete použít. Zadejte PIN podpisu (viz [Obecné informace](#) na stránce 12) a stiskněte **OK**. Ikona digitálního podpisu zmizí a na stránce se může zobrazit informace potvrzující nákup.

■ Služby SIM



Spolu s funkcemi dostupnými v telefonu může další služby poskytovat SIM karta. Tyto funkce jsou dostupné prostřednictvím tohoto menu, které je zobrazeno pouze v případě, že je podporováno SIM kartou. Název a obsah menu závisí na SIM kartě.

Informace o dostupnosti, poplatcích a o používání služeb SIM získáte u prodejce SIM karty, tj. operátora sítě, provozovatele služeb nebo smluvního prodejce.

V závislosti na operátorovi je možné telefon nastavit tak, aby zobrazoval potvrzovací zprávy odesílané mezi telefonem a sítí při používání služeb SIM, zvolením volby *Ano* v menu *Potvrdit fce sl. SIM* v *Nastavení telefonu*.

Upozorňujeme, že přístup k těmto službám může vyžadovat odeslání zpráv nebo zvolání, což mohou být placené služby.

■ Číselný zápis



Tato funkce umožňuje otevřít režim číselného zápisu, ve kterém můžete volat nebo provádět ostatní úkoly s telefonními čísly, které jste zadali.

Stiskněte **Menu**, zvolte *Číselný zápis* a zadejte požadované číslo. Stiskněte **Volby** a zvolte

- *Uložit* pro přidání čísla do kontaktů.
- *Posuv kurzoru* pro změnu režimu kurzoru.
- *Přidat ke kontaktům* pro přidání čísla ke kontaktu, který je již uložen v telefonním seznamu.
- *Poslat zprávu* pro vytvoření zprávy a odeslání na toto číslo.
- *Volat* pro vytočení tohoto čísla.

6. Připojení k PC

Je-li telefon připojen k PC přes IČ port nebo Bluetooth, můžete odesílat a přijímat zprávy el. pošty nebo mít přístup k internetu. Telefon můžete použít s různými datovými a komunikačními aplikacemi na PC. Z aplikace PC Suite můžete například synchronizovat kontakty, kalendář a poznámky mezi telefonem a kompatibilním PC nebo vzdáleným internetovým serverem (síťová služba).

Další informace a stahovatelné soubory, např. PC Suite, naleznete v části podpory na webové stránce firmy Nokia na adrese <www.nokia.com/support>.

■ PC Suite

PC Suite obsahuje následující aplikace (v abecedním řazení):

- **HTML Help** jako podpora používání aplikace.
- **Nokia Connection Manager** pro zvolení typu spojení mezi PC a telefonem.
- **Nokia Contacts Editor** pro upravení kontaktů v telefonu.
- **Nokia Content Copier** pro zálohování a obnovení osobních informací mezi telefonem a kompatibilním PC. Je podporován rovněž přenos informací do jiného kompatibilního telefonu Nokia.
- **Nokia Content Copier** pro zálohování a obnovení osobních informací mezi telefonem a kompatibilním PC. Tato aplikace rovněž podporuje přenos informací do jiného kompatibilního telefonu Nokia.
- **Nokia Modem Options** obsahuje nastavení pro HSCSD a GPRS spojení.

- **Nokia Multimedia Player** pro přehrávání a zobrazování zvuků, obrázků, videí a multimediálních zpráv na PC. Multimedia Player umožňuje zobrazovat multimediální obsah přijatý do telefonu nebo na adresu el. pošty.
- **Nokia PC Sync** pro synchronizování kontaktů, kalendáře a seznamu úkolů mezi telefonem a kompatibilním PC.
- **Nokia Phone Browser** pro zobrazení obsahu složek menu Galerie telefonu na kompatibilním PC. Můžete procházet obrázkovými a zvukovými soubory a rovněž upravovat soubory v paměti telefonu a přenášet soubory mezi telefonem a PC.
- **Nokia Sound Converter** pro upravení polyfonních vyzváněcích tónů v podporovaných formátech na kompatibilní formát telefonu a jejich přenos do telefonu.
- **Nokia Text Editor** pro posílání textových zpráv.

Ochrana autorských práv může znemožnit kopírování, upravování, přenášeni nebo preposílání některých obrázků, vyzváněcích tónů a dalšího obsahu.

(E)GPRS, HSCSD a CSD

Telefon může pro datová spojení používat režimy (E)GPRS (Enhanced GPRS), GPRS (General Packet Radio Service), HSCSD (High Speed Circuit Switched Data) a CSD (Circuit Switched Data, *GSM data*).

Informace o dostupnosti a objednání služby datového přenosu získáte u operátora sítě nebo provozovatele služby.

Upozorňujeme, že použití služby HSCSD vybijí baterii telefonu rychleji než normální hlasové nebo datové volání. Po dobu přenosu budete zřejmě muset připojit telefon k nabíječce.

Viz [Nastavení modemu \(E\)GPRS](#) na straně 77.

■ Použití aplikací pro datovou komunikaci

Informace o použití datových komunikačních aplikací naleznete v jejich dokumentaci.

V průběhu připojení k počítači nedoporučujeme volat nebo přijímat hovory, protože tím může dojít k přerušení operace.

Pro zlepšení výkonu při datových voláních umístěte telefon na pevnou plochu klávesnicí dolů. V průběhu datového volání nepohybujte telefonem držným v ruce.

7. Informace o bateriích

■ Nabíjení a vybití

Přístroj je napájen baterií, kterou je možné opakovaně nabíjet. Plného výkonu nové baterie je dosaženo až po dvou nebo třech cyklech úplného vybití a nabití baterie. Baterie může být mnohokrát opětovně nabita a vybita (řádově stovky cyklů), po určitém čase se však zcela opotřebí. Pokud se doba hovoru a doba v pohotovostním režimu znatelně zkrátí, kupte novou baterii. S výměnou baterie se obraťte na autorizované servisní středisko. Nepokoušejte se o to sami. Používejte pouze baterie schválené společností Nokia a nabíjejte je pouze nabíječkami schválenými společností Nokia určenými pro tento přístroj.

Několik praktických zásad pro provoz příslušenství

- Nabíjejte baterii pouze schválenými nabíječkami Nokia určenými pro tento přístroj.
- Nepoužíváte-li nabíječku, odpojte ji od elektrické zásuvky a přístroje. Neopouštějte baterii připojenou k nabíječce. Přebíjení může zkrátit její životnost. Je-li plně nabitá baterie ponechána bez použití, dojde po čase k jejímu samovolnému vybití. Extrémní teploty mohou ovlivnit schopnost nabíjení baterie.
- Používejte baterie pouze ke stanovenému účelu. Nikdy nepoužívejte poškozenou baterii ani nabíječku.
- Baterii nezkratujte. K náhodnému zkratování může dojít, pokud kovový předmět, například mince, sponka nebo pero, způsobí přímé spojení kladného (+) a záporného (-) pólu baterie. (Vypadají jako kovové proužky na baterii.) K tomu může například dojít, když přenášíte náhradní baterii v kapse nebo tašce. Zkratování pólů může poškodit baterii nebo předmět, který zkrat způsobil.

- Ponecháním baterie na horkém nebo chladném místě, například v uzavřeném voze v létě nebo v zimě, se omezí její kapacita a životnost. Vždy se snažte uchovat baterii v teplotním rozsahu 15°C až 25°C (59°F až 77°F). Přístroj s horkou nebo chladnou baterií může dočasně přestat pracovat, přestože je baterie zcela nabitá. Výkon baterie je omezen zejména při teplotách pod bodem mrazu.
- Nevhazujte baterie do ohně, protože by mohlo dojít k jejich explozi. K explozi baterie může dojít rovněž v případě jejího poškození. Baterie likvidujte v souladu s místními předpisy. Je-li to možné, recyklujte je. Neodhazujte je do domovního odpadu.

PÉČE A ÚDRŽBA

Tento přístroj je produktem moderní technologie a kvalitního zpracování. Proto je o něj třeba pečovat. Následující doporučení vám pomohou ochránit vaše nároky ze záruk.

- Uchovávejte přístroj v suchu. Srážky, vlhkost a všechny typy kapalin mohou obsahovat minerály, které způsobují korozi elektronických obvodů. Je-li přístroj vlhký, vyjměte baterii a než ji opět nainstalujete, nechte přístroj zcela vyschnout.
- Nepoužívejte ani neponechávejte přístroj v prašném a znečištěném prostředí. Mohlo by dojít k poškození jeho pohyblivých součástí a elektronických komponentů.
- Neponechávejte přístroj v horku. Vysoké teploty zkracují životnost elektronických zařízení, poškozují baterie a deformují či poškozují plastové součásti.
- Neponechávejte přístroj v chladu. Při zahřívání přístroje na provozní teplotu se uvnitř sráží vlhkost, která může poškodit elektronické obvody.
- Nepokoušejte se přístroj otevřít jinak, než je uvedeno v této příručce.
- Nedovolte, aby přístroj upadl na zem nebo byl vystaven silným otřesům. Nešetrné zacházení může poškodit vnitřní elektronické obvody a jemnou mechaniku.
- Při čištění přístroje nepoužívejte chemikálie, rozpouštědla ani silné čisticí prostředky.
- Přístroj nepřebarvujte. Barva může zalepit pohyblivé součásti přístroje a zabránit správné funkci.
- Nabíječky používejte pouze v objektech.
- K čištění všech čoček (například kamery, snímače vzdálenosti a fotosenzoru) použijte měkký, čistý a suchý hadřík.

- Používejte pouze dodanou nebo schválenou výměnnou anténu. Neschválené antény, modifikace nebo přípojky mohou poškodit přístroj a mohou porušovat předpisy týkající se rádiových zařízení.

Všechna výše uvedená doporučení použijte odpovídajícím způsobem na přístroj, baterii, nabíječku nebo jiné příslušenství. Nepracuje-li přístroj správně, odneste jej do nejbližšího autorizovaného servisu k opravě.

DOPLŇKOVÉ BEZPEČNOSTNÍ INFORMACE

Tento přístroj a jeho příslušenství mohou obsahovat malé součásti. Ukládejte je mimo dosah malých dětí.

■ Bezpečnost silničního provozu

S přístrojem držným v ruce během jízdy vozidlem netelefonujte. Telefon odkládejte do držáku; nepokládejte jej na sedadlo spolujezdce ani na jiná místa, odkud by se mohl při nehodě nebo prudkém zabrzdění uvolnit.

V první řadě vždy dbejte na bezpečnost silničního provozu!

■ Provozní prostředí

Dodržujte všechna zvláštní nařízení platná v určitém prostoru a vypínejte přístroj vždy, když je jeho používání zakázáno nebo když by mohl způsobovat rušivé vlivy nebo nebezpečí.

Používejte přístroj pouze v normální provozní poloze. Abyste vyhověli požadavkům směrnice pro vystavení rádiovým vlnám, používejte s tímto přístrojem pouze příslušenství schválené společností Nokia. Budete-li přenášet zapnutý přístroj v blízkosti vašeho těla, vždy používejte pouzdra schválená společností Nokia.

Části přístroje jsou magnetické. K přístroji mohou být přitahovány kovové materiály. Osoby se sluchadly by neměly držet přístroj u ucha se sluchadlem. Přístroj vždy zajistěte v držáku, protože kovové materiály by mohly být přitahovány jeho sluchátkem. Do blízkosti přístroje neukládejte kreditní karty nebo jiná magnetická záznamová média, protože by mohlo dojít k vymazání informací na těchto médiích uložených.

■ Zdravotnická zařízení

Funkce všech zařízení pracujících na principu rádiového přenosu, včetně bezdrátových telefonů, může způsobovat rušení nesprávně chráněných zdravotnických přístrojů. Informace, týkající se chránění přístrojů před působením rádiových frekvencí, získáte od lékaře nebo výrobce zdravotnického přístroje. Přístroj vypínejte ve zdravotnických zařízeních, pokud jste k tomu místním nařízením vyzváni. Nemocnice nebo zdravotnická zařízení mohou používat přístroje, které jsou citlivé na rádiové signály.

Kardiostimulátory

Výrobci kardiostimulátorů doporučují, aby mezi kardiostimulátorem a bezdrátovým telefonem byla dodržena minimální vzdálenost 15,3 cm, aby nedocházelo k potenciálnímu rušení kardiostimulátoru. Tato doporučení vycházejí z nezávislých pozorování, provedených Wireless Technology Research. Osoby s kardiostimulátorem by:

- měly vždy udržovat vzdálenost mezi kardiostimulátorem a zapnutým přístrojem nejméně 15,3 cm;
- neměly přenášet přístroj v náprsní kapse; a
- měly při telefonování přikládat telefon k uchu na vzdálenější straně, aby se zmenšila možnost rušení kardiostimulátoru.

Máte-li důvod se domnívat, že dochází k rušení kardiostimulátoru, okamžitě vypněte svůj přístroj.

Sluchadla

Některé digitální bezdrátové přístroje mohou působit rušení některých sluchadel. Dojde-li k rušení, informujte se u provozovatele služeb.

■ Dopravní prostředky

Signály RF mohou ovlivnit nesprávně instalované nebo nedůsledně stíněné elektronické systémy motorových vozidel, např. elektronické systémy vstřikování paliva, elektronické protiskluzové a protiblokovací systémy brzd, elektronické tempomaty a systémy airbagů. Podrobnější informace získáte od výrobce (či jeho zastoupení) vašeho vozu nebo libovolného příslušenství, které bylo do vozu přidáno.

Opravovat nebo instalovat přístroj do vozu by měl pouze zkušený servisní pracovník. Neodborný servis nebo instalace mohou být nebezpečné a mohou způsobit zánik záruk poskytovaných na přístroj. Pravidelně kontrolujte, jestli je veškeré příslušenství mobilního přístroje ve voze správně instalováno a jestli správně pracuje. Neukládejte ani nepřenášejte hořlavé kapaliny, plyny nebo výbušné materiály ve stejném prostoru, ve kterém je uložen přístroj, jeho části nebo příslušenství. U vozidel vybavených airbagy si uvědomte, že airbagy se nafukují značnou silou. Neumísťujte žádné předměty, včetně instalovaného nebo přenosného bezdrátového příslušenství, na kryty airbagů ani do prostoru, do kterého se airbagy v případě nárazu aktivují. Pokud je bezdrátové příslušenství ve vozidle nesprávně instalováno a dojde k aktivaci airbagů, může dojít k vážnému osobnímu poranění.

Používání přístroje při letu v letadle je zakázáno. Před vstupem do letadla přístroj vypněte. Použití bezdrátových přístrojů v letadle může být pro provoz letadla nebezpečné, může narušit bezdrátovou telefonní síť a může být i nezákonné.

■ Potenciálně výbušná prostředí

Vypněte přístroj v potenciálně výbušných prostorech a dodržujte zde všechna nařízení a příkazy. Mezi potenciálně výbušná prostředí patří prostory, ve kterých je vám normálně doporučeno vypnout motor vozu. Jiskření v takovýchto prostorech může způsobit výbuch nebo požár, při kterých hrozí nebezpečí poranění nebo úmrtí osob. Vypněte přístroj na čerpacích stanicích, například v blízkosti plynových čerpacích stanic. Dodržujte omezení pro používání rádiových zařízení ve skladech pohonných hmot, skladech paliv a prodejnách

prostředích, v chemických továrnách nebo v místech, kde se provádí trhací práce. Potenciálně výbušná prostředí jsou často, ale ne vždy, viditelně označena. Patří mezi ně: podpalubí lodí, prostory pro převážení nebo ukládání chemikálií, vozidla používající kapalně ropné plyny (např. propan a butan) a prostory, kde je v atmosféře zvýšená koncentrace chemikálií nebo malých částic například obilí, prach nebo kovové částičky.

■ Tísňová volání



Důležité:

Bezdrátové telefony, včetně tohoto přístroje, pracují na bázi rádiových signálů, bezdrátových a pozemních sítí a uživatelských funkcí. Z tohoto důvodu není možné zaručit připojení za všech podmínek. Pro nezbytnou komunikaci jako například v případě lékařské pohotovosti byste nikdy neměli spoléhat pouze na bezdrátový přístroj.

Provádění tísňového volání:

1. Není-li telefon zapnutý, zapněte jej. Zkontrolujte, zda je k dispozici odpovídající intenzita signálu.

Některé sítě mohou vyžadovat instalovanou platnou kartu SIM.

2. Vymažte displej potřebným počtem stisknutí tlačítka **Konec** (například pro ukončení hovoru, ukončení funkce menu apod.) a připravte telefon na provádění hovoru.

Je-li klávesnice zamknutá, nejdříve ji odemkněte stisknutím středního výběrového tlačítka a poté do 1,5 sekundy tlačítka **Volat**.



Poznámka: Upozorňujeme, že volání na čísla tísňových linek naprogramovaná v telefonu je možné uskutečnit i při zamknuté klávesnici, v závislosti na regionu nebo provozovateli služeb sítě. Na 1,5 sekundy stiskněte tlačítka **Volat**. Poté se pokuste o tísňové volání stisknutím **Ano** a do 4 sekund **Volat**.

3. Podržte stisknutou střední výběrovou klávesu a postupně v řádku znaků vyberte čísla tísňové linky pro vaši oblast (např. 112, 911 nebo jiné oficiální číslo tísňové linky). Čísla tísňových linek se v různých oblastech liší.

4. Stiskněte tlačítko **Volat**.

Jsou-li používány některé funkce, budete muset nejdříve tyto funkce vypnout a teprve poté vytáčet číslo tísňového volání. Je-li přístroj v profilu offline nebo letovém profilu, musíte jej změnit na profil umožňující funkce telefonu dříve, než můžete provádět tísňové volání.

Informujte se v této příručce nebo u provozovatele služeb.

Při provádění tísňového volání uveďte co nejpřesněji všechny důležité informace. Tento bezdrátový přístroj může být jediným komunikačním prostředkem na místě nehody. Hovor neukončujte, dokud k tomu nedostanete svolení.

■ Certifikační informace (SAR)

TENTO PŘÍSTROJ SPLŇUJE MEZINÁRODNÍ SMĚRNICE PRO VYSTAVENÍ RÁDIOVÝM VLNÁM

Tento mobilní přístroj je vysílačem a přijímačem rádiových vln. Přístroj byl navržen a vyroben tak, aby nepřekročil emisní limity pro vystavení rádiovým frekvencím (RF) stanovené mezinárodními směrnici (ICNIRP). Tyto limity jsou součástí obsáhlých směrnic a stanovují pro populaci povolené úrovně RF. Směrnice jsou založeny na standardech vyvinutých nezávislými vědeckými organizacemi během pravidelných a rozsáhlých vyhodnocování vědeckých studií. Směrnice obsahují takové bezpečnostní rozpětí, aby byla zajištěna bezpečnost všech osob, bez ohledu na věk nebo zdravotní stav.

Standard vyzařování pro mobilní přístroje pracuje s měrnou jednotkou uváděnou jako specifická míra absorpce (SAR, Specific Absorption Rate). Limit SAR je dle mezinárodních směrnic stanoven na 2,0 W/kg*. Testy na SAR jsou prováděny za použití standardních pracovních poloh s přístrojem pracujícím na nejvyšší povolené výkonové úrovni ve všech testovaných frekvenčních rozsazích. Přestože je SAR určena při nejvyšší povolené úrovni výkonu, skutečná úroveň SAR provozovaného přístroje může být výrazně nižší, než je

maximální hodnota. To je z toho důvodu, že přístroj byl navržen pro provoz ve více výkonnostních úrovních, takže vždy je používán pouze výkon nutný pro připojení k síti. Všeobecně platí, že čím blíže jste k základnové stanici, tím menší je potřebný výkon přístroje. Nejvyšší hodnota SAR tohoto přístroje testovaná pro použití v oblasti uší je 0,83 W/kg.

Tento přístroj splňuje směrnice na vystavení RF, pokud je používán v normální poloze u ucha nebo je umístěn nejméně 1,5 cm od těla. Je-li pro nošení telefonu u těla použito pouzdro, spona na opasek nebo jiný držák, nesmí obsahovat kovový materiál a musí být umístěn nejméně 1,5 cm od těla.

Aby mohlo docházet k přenosu datových souborů nebo zpráv, vyžaduje tento přístroj kvalitní připojení k síti. V některých případech může být přenos datových souborů nebo zpráv zdržen, dokud není odpovídající připojení k dispozici. Zajistěte dodržení výše uvedených pokynů, dokud není přenos dokončen.

* Limit SAR pro mobilní telefony používané veřejností je stanoven průměrně 2,0 W/kg (watty na kilogram) na 10 gramů tělní tkáně. Směrnice zahrnují dostatečné bezpečnostní rezervy, aby byla zajištěna dostatečná ochrana veřejnosti a byly do úvahy brány všechny změny v technice měření. Hodnoty SAR se mohou lišit podle místních (národních) požadavků a frekvence použité v síti. Informace o SAR v jiných zemích naleznete v informacích o produktu na internetové adrese www.nokia.com.