

Vítejte

Vítejte ve světě digitální mobilní komunikace Motorola! Jsme rádi, že jste si vybrali mobilní telefon GSM Motorola V3.



Vítejte - 1

Vyzkoušejte si!

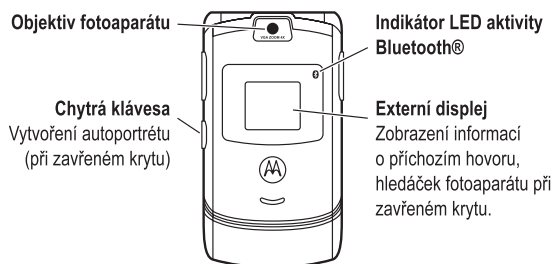

Funkce	Popis
Fotografování	Stisknutím FOTOAP. (📷) nebo stisknutím Multimédia > Fotoap aktivujte fotoaparát, zamířte objektiv na objekt a fotografujte stisknutím FOTO (📷).
Vytvoření autoportrétu (při zavřeném krytu)	Aktivujte fotoaparát, zavřete kryt, pomocí zrcátka zamířte objektiv a stisknutím chytré klávesy se vyfotografujte.
Odeslání fotografie	Odeslání fotografie na telefonní číslo nebo e-mailovou adresu: Vyfotografujte objekt a poté stiskněte ULŮŽIT (📷) > Odeslat ve zprávě .

Funkce	Popis
Nastavení fotografie jako ID obrázku	Přiřazení fotografie položce telefonního seznamu (povolení ID obrázku volajícího): Vyfotografujte objekt a poté stiskněte ULŮŽIT (📷) > Jako záznam tel. seznamu .
Odeslání multimediální zprávy	Odeslání multimediální zprávy s obrázky, animacemi, zvuky a videozáznamy: ✉ > Nová zpráva > Nová MMS 
Bezdrátové připojení	Vytvoření bezdrátového připojení Bluetooth® k soupravě handsfree, handsfree sadě do auta nebo k externímu zařízení: ☎ > Nastavení > Připojení > Spojení Bluetooth > Nastavení > Napájení > Zapnuta , stiskněte ZPĚT (⏪), stiskněte > Handsfree > Hledat zařízení

Ochranná známka MOTOROLA a stylizované logo M jsou registrovány úřadem US Patent & Trademark Office. Java a veškeré ostatní odvozené známky Java jsou ochrannými známkami nebo registrovanými ochrannými známkami společnosti Sun Microsystems, Inc. v USA a jiných zemích. Všechny ostatní názvy produktů nebo služeb jsou majetkem příslušných vlastníků.

© Motorola, Inc., 2004

Upozornění o autorských právech na software

Produkty značky Motorola popsané v této příručce mohou obsahovat autorskými právy chráněný software společnosti Motorola nebo třetích stran uložený v polovodičových pamětech nebo na jiných médiích. Zákony Spojených států a jiných zemí zaručují společnosti Motorola a dalším dodavatelům softwaru určitá výhradní práva na autorsky chráněný software, jako jsou výhradní práva na distribuci nebo rozmnožování softwaru chráněného autorskými právy. Proto veškerý software ve výrobcích značky Motorola nesmí být modifikován, zpětně analyzován, distribuován nebo rozmnožován žádným způsobem v rozsahu daném zákonem. Dále nelze nákup výrobku Motorola považovat za právo na získání libovolné licence chráněné autorskými právy, patenty nebo patentovými žádostmi společnosti Motorola nebo libovolného softwaru jiného dodavatele, a to přímo nebo na základě domněnky, zamezení uplatnění práva nebo jinak, vyjma normální, nevýhradní, licenčního poplatku zbavené licence na používání, které vyplývá z uplatnění zákona při prodeji výrobku.

Technické údaje a funkce produktu mohou podléhat změně bez upozornění, avšak vynakládáme veškeré síly na to, aby byly uživatelské příručky pravidelně aktualizovány podle posledních změn funkčnosti produktu. Kontaktujte nás, pokud verze vaší příručky plně neodráží nejdůležitější funkce produktu, ačkoli je tato situace nepravděpodobná. Aktualizované verze příruček jsou k dispozici v zákaznické části našeho webového serveru Motorola na adrese <http://www.motorola.com>.

Obsah

Bezpečnostní a všeobecné informace	8
Začínáme	18
Informace o příručce	18
Instalace SIM karty	19
Používání baterie	19
Instalace baterie	21
Nabíjení baterie	21
Zapnutí telefonu	23
Vypnutí telefonu	23
Nastavení hlasitosti	24
Uskutečnění hovoru	24
Přijetí hovoru	25
Zobrazení vlastního telefonního čísla	25
Zvláštní funkce	26
Fotografování a posílání fotografií	26
Odeslání multimediální zprávy	29
Použití bezdrátového připojení Bluetooth®	32
Základy použití telefonu	35
Použití displeje	35
Použití klávesy pro navigaci ve 4 směrech	40
Používání klávesy operátora	40
Použití klávesy zpráv	40
Používání systému menu	41
Zadávaní textu	44
Použití chytré klávesy	56
Používání externího displeje	56

Obsah - 5

Použití reproduktoru handsfree	58
Změna bezpečnostního kódu, kódu PIN nebo hesla	58
Zamknutí a odemknutí telefonu	59
Zapomenutí bezpečnostního kódu, kódu PIN nebo hesla	60
Použití telefonního seznamu	61
Příprava telefonu	63
Nastavení stylu vyzvánění	63
Změna upozornění na hovor	64
Nastavení času a data	64
Nastavení tapety	65
Nastavení obrázku spořičky displeje	66
Změna schématu telefonu	67
Nastavení tématu telefonu	67
Nastavení režimu přijetí hovoru	68
Nastavení jasu displeje	69
Nastavení podsvícení displeje	69
Nastavení časové prodlevy displeje	69
Uložení vlastního jména a telefonního čísla	70
Funkce volání	71
Vypnutí upozornění na hovor	71
Prohlížení posledních hovorů	71
Vytočení čísla	73
Používání automatického opakovaného volání	73
Odpověď na nepřijatý hovor	74
Používání zápisníku	74
Přidržení nebo ztlumení hovoru	75
Používání indikace čekajícího hovoru	75
Použití ID volajícího (příchozí hovory)	76
Tísňové volání	76
Vytáčení mezinárodních čísel	77
Volání stisknutím jedné klávesy	77
Používání hlasové schránky	77
Změna aktivní linky	79
Funkce telefonu	80
Hlavní menu	80
Menu Nastavení	81
Rychlá orientace ve funkcích	82
Funkce volání	82
Zprávy	83
Telefonní seznam	84
Funkce personalizace	87
Rychlé zprávy (IM)	88
Chat	89
E-mail	90
Funkce menu	90
Zvláštní funkce pro vytáčení	91
Sledování hovoru	92
Funkce soupravy handsfree	93
Data a fax	94
Bezdrátové připojení Bluetooth®	94
Funkce sítě	96
Funkce osobního organizátoru	96
Bezpečnost	98
Novinky a zábava	99
Údaje o konkrétní míře absorpce (SAR index)	101
Rejstřík	103

Bezpečnostní a všeobecné informace

Důležité informace k zajištění bezpečného a účinného provozu. Přečtěte si tyto informace, než začnete svůj osobní komunikátor používat.

Informace poskytnuté v tomto dokumentu nahrazují všeobecné bezpečnostní informace obsažené v návodech k použití vydaných před 1. prosincem 2002.

Provozní charakteristiky rádiových frekvencí

Váš osobní komunikátor je vybaven rádiovým vysílačem a přijímačem. Pokud je zapojen (ON), přijímá a vysílá energii v pásmu rádiových frekvencí. Když používáte svůj osobní komunikátor, pak systém přenášející váš hovor ovládá úroveň výkonu, který váš osobní komunikátor používá pro vysílání. Váš osobní komunikátor Motorola je konstruován tak, aby odpovídal národním předpisům týkajících se vystavení lidského organismu elektromagnetické energii v pásmu rádiových frekvencí.

Provozní opatření

K zajištění optimálního výkonu a zabezpečení toho, že vystavení lidského organismu elektromagnetické energii v pásmu rádiových frekvencí bude ve shodě s příslušnými předpisy, jednejte vždy podle následujících pokynů:

Péče o anténu

Používejte výhradně anténu dodanou s přístrojem nebo schválenou náhradní anténu. Neschválené antény, jejich modifikace nebo přídatná zařízení mohou poškodit osobní komunikátor.

Je-li osobní komunikátor v režimu "Zapnuto" ("IN USE") NEDOTÝKJTE SE antény. Budete-li se dotýkat antény, bude to mít vliv na kvalitu spojení a může dojít k tomu, že osobní komunikátor bude pracovat na vyšší úrovni výkonu, než je nutné. Kromě toho používání neschválených antén může být v rozporu s příslušnými právními předpisy.

Používání telefonu

Pro uskutečnění a příjem hovoru držte svůj mobilní telefon stejným způsobem, jako byste drželi telefon drátový ("s telefonní šňůrou").

Používání přístroje nošeného na těle

Abyste vyhověli předpisům pro vystavení lidského organismu rádiovým frekvencím, vždy používejte osobní komunikátor (pokud jej máte při vysílání umístěn na těle) výhradně s upevňovacím klípek, držákem, pouzdem, schránkou nebo úchytým popruhem schváleným společností Motorola. Používání příslušenství, které nebylo společností Motorola schváleno, může způsobit překročení limitů pro vystavení organismu rádiovým frekvencím. Pokud nepoužíváte příslušenství pro nošení přístroje na těle a při používání nedržíte osobní komunikátor v běžné poloze, dbejte, abyste měli při vysílání osobní komunikátor a jeho anténu nejméně 2,5 cm od těla.

Používání dat z telefonu

Pokud využíváte určitá data prostřednictvím osobního komunikátoru, ať už s využitím propojovacího kabelu nebo bez něj, dbejte, abyste měli při vysílání osobní komunikátor a jeho anténu nejméně 2,5 cm od těla.

Schválené příslušenství

Používání příslušenství, které nebylo společností Motorola schváleno, zejména baterií a antén, může způsobit překročení limitů pro vystavení organismu rádiovým frekvencím. Seznam schváleného příslušenství společností Motorola naleznete na internetové stránce www.Motorola.com.

Elektromagnetické rušení/Kompatibilita

Pozn.: Téměř každé elektronické zařízení, které není náležitě odstíněno, konstruováno či jinak zabezpečeno pro dosažení elektromagnetické kompatibility, dovoluje elektromagnetické rušení. Za určitých okolností může osobní komunikátor způsobit takové rušení.

Budovy a zařízení

K zamezení elektromagnetického rušení a/nebo konfliktů kompatibility vypněte svůj osobní komunikátor v každé budově a v každém zařízení, kde vás k tomu vyzývají vývěsky či upozornění. Nemocnice nebo jiná zdravotnická zařízení mohou používat zařízení, která jsou citlivá na vyzařovanou energii z vnějších zdrojů rádiových frekvencí.

Letadla

Na vyzvání vypněte svůj osobní komunikátor na palubě letadla. Každé použití osobního komunikátoru musí být v souladu s příslušnými předpisy, s nimiž vás seznámí posádka letadla.

Lékařské přístroje

Kardiostimulátory

Výrobci kardiostimulátorů doporučují, aby mezi mobilním bezdrátovým telefonem a kardiostimulátorem byla zachována vzdálenost minimálně 15 centimetrů.

Osoby používající kardiostimulátor by se měly řídit následujícími pokyny:

- Je-li osobní komunikátor v režimu zapnuto (ON), měly by VŽDY zachovávat vzdálenost minimálně 15 centimetrů mezi komunikátorem a kardiostimulátorem.
- Neměly by nosit osobní komunikátor v náprsních kapsách.
- K minimalizaci potenciálního rušení by měly držet osobní komunikátor u ucha na straně těla opačné vůči místu, kde mají instalován kardiostimulátor.
- Máte-li jakékoliv podezření, že dochází k rušení funkce kardiostimulátoru, OKAMŽITĚ VYPNĚTE svůj osobní komunikátor.

Naslouchátka

Některé digitální bezdrátové telefony mohou mít vliv na funkci určitých typů naslouchátek. Dojde-li k rušení, doporučujeme, abyste se obrátil(a) na výrobce vašeho naslouchátka a poradil(a) se s ním o možnosti používání alternativního přístroje.

Jiné zdravotnické pomůcky a přístroje

Používáte-li jakékoli jiné zdravotnické pomůcky a přístroje, poradte se s jejich výrobcem, zda jsou náležitě odstíněny proti působení energie rádiových frekvencí. Při získávání těchto informací vám může pomoci také váš osobní lékař.

Bezpečnost a obecné užívání v motorových vozidlech

Seznamte se s příslušnými zákony a předpisy, které se v oblasti, ve které používáte telefon v motorovém vozidle, týkají používání telefonů v motorových vozidlech. Vždy jednejte v souladu s těmito předpisy.

Používáte-li v motorovém vozidle osobní komunikátor:

- Věnujte plnou pozornost řízení motorového vozidla a sledování provozu.
- Používejte zařízení umožňující provoz telefonu bez nutnosti použít rukou (tzv. "hands free"), zejména pak pokud to vyžadují dopravní předpisy.
- Před použitím komunikátoru nebo před přijetím telefonního hovoru na vhodném místě zastavte a zaparkujte své vozidlo, zejména pak pokud to vyžadují dopravní předpisy a/nebo dopravní situace.

Upozornění týkající se provozu

Ve vozidlech vybavených bezpečnostními vzduchovými vaky

Neodkládejte osobní komunikátor v blízkosti bezpečnostního vzduchového vaku, nebo v prostoru, do kterého může tento vak v případě nehody expandovat. Bezpečnostní vzduchové vaky vytvářejí při expanzi značnou sílu. Nachází-li se osobní komunikátor v prostoru bezpečnostního vzduchového vaku v okamžiku, kdy dojde k jeho expanzi, může být přístroj velkou silou vymrštěn a způsobit cestujícím ve vozidle vážná zranění.

Potenciálně výbušné prostředí

Není-li váš osobní komunikátor opatřen zvláštním kvalifikačním označením "Zabezpečený" (Intrinsically Safe), vypněte jej před vstupem do jakéhokoli prostoru, jehož atmosféra může představovat nebezpečí výbuchu. V takovém prostředí nevyjímejte z přístroje baterie, nevklaďte do něj baterie, ani baterie nenabíjejte. Jiskry mohou v potenciálně výbušné atmosféře způsobit explozi nebo požár, který může mít za následek vážné tělesné poranění nebo smrt.

Pozn.: Prostory s potenciálně výbušnou atmosférou popsané výše zahrnují i prostory pro manipulaci s pohonnými hmotami, které se nacházejí v podpalubí lodí, zařízení pro skladování a přepravu paliv a chemických látek, prostory, jejichž atmosféra obsahuje chemické látky nebo rozptýlené částice jako je např. prach z obilnin, prach či práškové kovové částice. Takové prostory s potenciálně výbušnou atmosférou bývají často - nikoli však vždy - označeny příslušnými výstrahami.





Rozbušky a prostory, v nichž jsou používány výbušniny

K zamezení možného přenosu rušivých signálů v prostorách, v nichž se provádějí trhací práce s použitím výbušnin, vypněte svůj osobní komunikátor, pokud se nacházíte v blízkosti elektrických rozbušek, v prostoru trhacích prací, nebo v prostoru označeném nápisem "Vypněte obousměrné rádiové spojení". Respektujte všechny výstražné značky a pokyny.

Baterie

Pokud se jakékoli vodivé materiály, jako jsou šperky, klíče, nebo kovové řetízky, dotknou obnažených kontaktů baterie, může tato baterie způsobit věcnou škodu a/nebo tělesné zranění, jako např. popáleniny. Vodivé materiály mohou způsobit uzavření elektrického obvodu (krátké spojení) a dosáhnout poměrně vysoké teploty. Věnujte proto náležitou pozornost zacházení s jakoukoli nabitou baterií, zejména pokud ji vložíte do kapsy, kabelky, nebo jiné schránky, s kovovými předměty. **Používejte pouze originální baterie a nabíječky baterií společnosti Motorola.**

Osobní komunikátor nebo baterie mohou obsahovat následující symboly definované takto:

Symbol	Definice
	Důležitá bezpečnostní informace.
	Baterie nebo telefon nevhazujte do ohně.
	Baterie nebo telefon vyžadují recyklaci v souladu s národními předpisy. Kontaktujte příslušný úřad pro získání dalších informací.
	Baterie nebo telefon neodhazujte do odpadu.
	Telefon obsahuje vnitřní lithium iontovou baterii.

Záchvat/ztráta vědomí

Někteří lidé mohou být náchylní k epileptickým záchvatům nebo ztrátě vědomí pokud jsou vystaveni blikajícímu světlu, které vzniká při sledování televize nebo hraní videoher. Takový záchvat nebo ztráta vědomí se mohou vyskytnout i u osob, které nikdy před tím neměly podobné problémy.

Pokud jste již takový záchvat nebo ztrátu vědomí prožil/a, nebo se vyskytly ve vaší rodině, prosím konzultujte celou záležitost se svým lékařem před tím, než budete hrát videohry na svém osobním komunikátoru nebo před tím než spustíte na svém osobním komunikátoru blikající funkce.

Rodiče by měli sledovat, zda jejich děti používají videohry nebo jiné funkce osobního komunikátoru, které v sobě inkorporují blikající světlo. Každý by měl přerušit používání osobního komunikátoru a kontaktovat lékaře, pokud se u něj vyskytnou následující příznaky: křeče, záškuby očí nebo svalů, ztráta vědomí, nekontrolovatelné pohyby nebo dezorientace.

Pro snížení pravděpodobnosti výskytu takových příznaků přijměte prosím následující opatření:

- nehrajte videohry a nespouštějte blikající funkce na svém osobním komunikátoru, pokud jste unavený nebo se vám chce spát;
- při používání dělejte každou hodinu přestávku alespoň 15 min.;
- hrajte v prosvětlené místnosti;
- buďte co nejdále od obrazovky osobního komunikátoru.

Opakované poruchy hybnosti

Když hrajete na svém osobním komunikátoru videohry, můžete pociťovat potíže s rukama, rameny, zády, krkem nebo jinými částmi svého těla. Postupujte podle následujících instrukcí k zabránění výskytu zánětu šlach, syndromu carpalního tunelu nebo jiných svalových poškození:

- při hraní videoher dělejte každou hodinu přestávku alespoň 15 min.;
- pokud při hraní cítíte únavu nebo bolest v rukou, zápěstích nebo ramenech, přerušte hru a odpočívajte několik hodin před další hrou;
- pokud přetrvávají bolesti rukou nebo ramen během hry nebo po hře, přerušte hru a navštivte lékaře.

Prohlášení o shodě se směrnicemi Evropské unie

Tímto prohlášením společnost Motorola potvrzuje, že tento produkt:



- Vyhovuje základním požadavkům a dalším příslušným ustanovením směrnice 1999/5/EC
- Vyhovuje všem dalším souvisejícím směrnicím EU

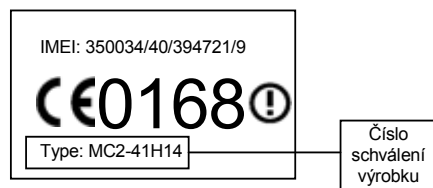

Na výše uvedeném obrázku je uveden příklad typického čísla schválení výrobku.

Prohlášení o shodě daného výrobku (DoC) se směrnicí 1999/5/EC (směrnice R&TTE) si můžete prohlédnout na stránce www.motorola.com/rtte. Prohlášení zobrazíte, pokud opíšete číslo schválení výrobku ze štítku na vašem výrobku do pole Search (Hledat) na webové stránce.

Motorola tímto prohlašuje, že MQ3-4411H11 je ve shodě se základními požadavky a s dalšími příslušnými ustanoveními Nařízení vlády č. 426/2000 Sb.

Ve Francii pouze uvnitř budovy



Pozn.: Pokud Vás Váš telefon typu MQ3-4411H11 upozorní potom použití funkcí Bluetooth a úrovně vysílání Bluetooth Class 1 nejsou ve Francii povoleny při použití venku. Nechcete-li způsobovat nezákonné rušení rádiového provozu, nepoužívejte funkce Bluetooth ve Francii, nejste-li uvnitř budovy.

Začínáme

Informace o příručce

V této příručce jsou popsány základní funkce mobilního telefonu Motorola.



Kopie této příručky je k dispozici na webovém serveru společnosti Motorola na adrese



<http://hellomoto.com>

Výběr funkce menu

Pro přístup k funkcím telefonu použijte systém menu. Následující příklad popisuje výběr funkce z domovské obrazovky:

Přejděte k funkci  > **Poslední hovory** > **Volaná čísla**

Tento příklad ukazuje, že na domovské obrazovce je třeba otevřít menu stisknutím klávesy menu , přejít k položce  **Poslední hovory** a vybrat ji a pak přejít k položce **Volaná čísla** a vybrat ji.

Stisknutím klávesy pro navigaci ve 4 směrech  přejděte k funkci menu a zvýrazněte ji. Stisknutím **VYBRAT** () vyberete zvýrazněnou funkci menu.

Doplňkové funkce



Tento symbol označuje volitelné funkce, které jsou závislé na možnostech sítě, na kartě SIM nebo na předplacených službách, a nemusí být poskytovány všemi operátory ve všech oblastech. Další informace získáte u svého operátora.

Doplňkové příslušenství



Tento obrázek označuje funkce, které vyžadují použití originálního volitelného příslušenství Motorola Original™.

Instalace SIM karty

SIM karta (*Subscriber Identity Module* - modul identity předplatitele) obsahuje vaše telefonní číslo, podrobnosti o službách a paměť pro telefonní seznam a zprávy.

Upozornění: Neohýbejte ani nepoškrábejte SIM kartu. Nevystavujte SIM kartu působení statické elektřiny, vody nebo nečistot.

Zasuňte opatrně novou kartu SIM do slotu podle následujícího obrázku.

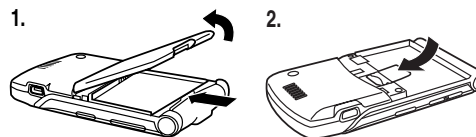

Používání baterie

Výkon baterie závisí na řadě faktorů, jako je konfigurace sítě mobilního operátora, intenzita signálu, teplota prostředí, používaná funkce a nastavení, druh zařízení, které je připojené ke konektoru pro příslušenství, a frekvence použití hlasových, datových a jiných funkcí.

Upozornění: Chcete-li předejít úrazům a popálením, vyvarujte se kontaktu kovových předmětů s baterií nebo zkratování jejich vývodů.

Chcete-li maximálně využít kapacitu baterie, řiďte se následujícími pokyny:

- Vždy používejte originální baterie a nabíječky Motorola. Záruka na telefon se nevztahuje na poškození způsobená použitím baterií nebo nabíječek jiných výrobců.
- Nové baterie a baterie, které byly dlouhou dobu skladovány, se mohou dobíjet delší dobu.
- Nabíjejte baterii při pokojové teplotě.
- Nevystavujte baterie teplotám nižším než -10 °C nebo vyšším než 45 °C. Nenechávejte telefon v automobilu, když jej opustíte.
- Nehodláte-li po nějakou dobu baterii používat, uchovávejte ji na chladném, tmavém a suchém místě, například v lednici.
- Časem se kapacita baterií snižuje a zvyšuje se doba potřebná k jejich dobíjení. To je zcela běžné. Pokud nabíjíte baterii pravidelně a zaznamenáte pokles doby provozu nebo zvýšení doby nabíjení, nastal pravděpodobně čas pro zakoupení nové baterie.



Nabíjecí baterie používané v tomto telefonu je třeba likvidovat nebo recyklovat správným způsobem. Typ baterie je uveden na štítku baterie. Odpovídající postup likvidace zjistíte v místním středisku pro zpracování nebezpečných odpadů.

Varování: Nikdy neházejte baterie do ohně, mohlo by dojít k explozi.

Instalace baterie



Telefon je navržen pro použití pouze originálních baterií a příslušenství Motorola.

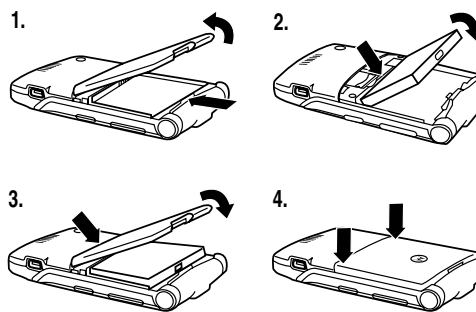

Nabíjení baterie

Nové baterie jsou dodávány částečně nabitě. Před použitím telefonu do něj musíte vložit baterii a nabít ji podle pokynů uvedených níže. Některé baterie dosáhnou nejvyššího výkonu až po několiknásobném plném nabití a vybití.

Rada: Zalomený konektor dodávaný s telefonem usnadňuje použití telefonu s připojenou nabíječkou nebo příslušenstvím.

Akce

- 1 Zapojte cestovní nabíječku do odpojitelného zalomeného konektoru podle obrázku.
- 2 Zalomený konektor zapojte do portu USB na telefonu.

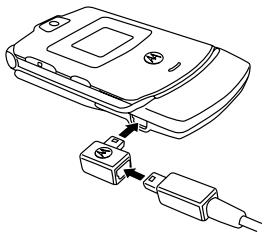

- 3 Zapojte druhý konec cestovní nabíječky do elektrické zásuvky.

Pozn.: Telefonu může trvat až 10 sekund, než se na displeji zobrazí upozornění nebo se ozve zvukový signál, že se baterie nabíjí.

- 4 Jakmile telefon indikuje **Nabíjení dokončeno**, odpojte cestovní nabíječku a zalomený konektor.

Pozn.: Cestovní nabíječku lze nechat připojenou k telefonu i po jeho nabíjení. Baterie se tím **nepoškodí**.

Zapnutí telefonu

Akce

- 1 Telefon zapnete stisknutím a přidržením klávesy pro zapnutí a vypnutí po dobu 2 sekund.

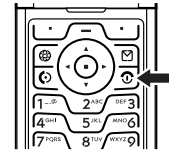

Pozn.: Rozsvícení displeje po zapnutí telefonu může trvat až 4 sekundy.

- 2 Je-li třeba odemknout SIM kartu, zadejte kód PIN karty a stiskněte **OK** ().

Upozornění: Pokud třikrát po sobě zadáte nesprávný kód PIN, SIM karta se zablokuje a na displeji telefonu se zobrazí zpráva **SIM Blokováno**.

- 3 Chcete-li telefon odblokovat, zadejte čtyřmístný odblokovací kód a stiskněte **OK** ().

Při spuštění můžete být vyzváni k provedení osobního nastavení telefonu. Chcete-li provést osobní nastavení telefonu, vyberte volbu **ANO** () , nebo přejděte na domovskou obrazovku výběrem volby **NE** (). Více informací o osobním nastavení telefonu najdete na str. 87.

Vypnutí telefonu

Akce

Telefon vypnete stisknutím a přidržením klávesy pro zapnutí a vypnutí po dobu 2 sekund.

Nastavení hlasitosti

Stisknutím kláves hlasitosti můžete provést následující činnosti:

- vypnutí upozornění na příchozí hovor,
- zvýšení nebo snížení hlasitosti poslechu ve sluchátku během hovoru,
- zvýšení nebo snížení hlasitosti vyzvánění, je-li zobrazena domovská obrazovka (musí být otevřen kryt).

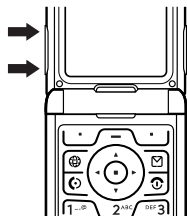

Tip: Když je nastavena nejnižší hlasitost, zapnete jedním stisknutím spodní klávesy hlasitosti upozornění vibrováním. Dalším stisknutím můžete zapnout tichý režim vyzvánění. Stisknutím horní klávesy hlasitosti můžete přepnout zpět na upozornění vibrováním a dále na upozornění vyzváněním.

Uskutečnění hovoru

Chcete-li vytočit telefonní číslo, musí být na displeji telefonu zobrazena domovská obrazovka (viz str. 35).

Stisknutím	Akce
1 tlačítka klávesnice	zadejte telefonní číslo
2	uskutečněte hovor
3	po skončení hovoru telefon "zavěste"

Rada: Hovor můžete ukončit i zavřením krytu (flipu).

Přijetí hovoru

Při příchozím hovoru telefon vyzvání nebo vibruje a zobrazuje oznámení o příchozím hovoru.

Pokud je funkce otevírání telefonu (flip) aktivní, lze přijmout hovor otevřením krytu. (Pro aktivaci stiskněte > **Nastavení** > **Hovor Nastavení** > **Přijetí hovoru** > **Flipem.**)

Pokud funkce otevírání telefonu **není** aktivní:

Stisknutím	Akce
1 nebo SPOJIT ()	přijmíte hovor
2	po dokončení hovoru "zavěste" telefon

Zobrazení vlastního telefonního čísla

Chcete-li na domovské obrazovce zobrazit vlastní telefonní číslo, stiskněte .

Během hovoru stiskněte > **Moje tel. čísla**.

Pozn.: Aby bylo možno tuto funkci používat, musí být vaše telefonní číslo uloženo na SIM kartě. Postup uložení vlastního telefonního čísla na SIM kartu naleznete na straně 70. Pokud neznáte své telefonní číslo, kontaktujte operátora.

Zvláštní funkce

Telefon lze používat i pro jiné účely než jen k telefonování!

Fotografování a posílání fotografií

Zkratka: Fotoaparát aktivujete stisknutím **FOTOAP.** (📷) na domovské obrazovce.

Postup při aktivaci fotoaparátu telefonu pomocí menu:

Přejděte k funkci 📷 > **Multimédia** > **Kamera**

Na displeji se zobrazí snímáný obraz.

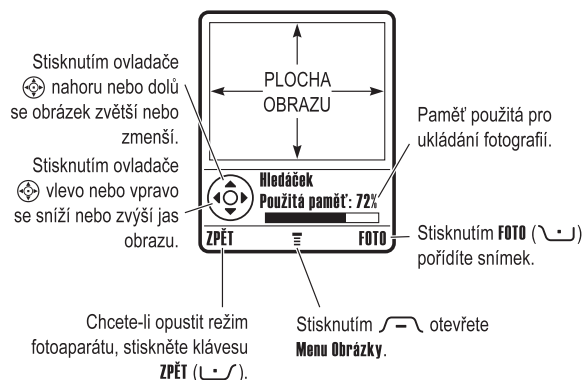

Zamířte objektiv na fotografovaný objekt:

Stisknutím	Akce
1 FOTO (📷)	vyfotografujte objekt
2 ULOŽIT (💾)	zobrazte možnosti uložení Pokud jste fotografií uložili, pokračujte krokem 3.
nebo	
ZAHODIT (🗑️)	fotografii vymažte a vraťte se do režimu aktivního hledáčku
3 (👉)	přejděte k volbě Odeslat ve zprávě , Pouze uložit , Použit jako tapetu , Použit jako spořič nebo Jako záznam tel. seznamu
4 VYBRAT (👉)	uložte fotografii

Vytvoření autoportrétu

Akce
1 Fotoaparát aktivujete stisknutím FOTOAP. (📷) nebo stisknutím 📷 > Multimédia > Fotoap na domovské obrazovce. nebo Aktivujte fotoaparát a hledáček na externím displeji zavřením krytu a stisknutím chytré klávesy.
2 K zaměření fotoaparátu použijte externí hledáček.
3 Snímek pořídíte stisknutím chytré klávesy.

Akce

- 4 Počkejte 5 sekund, než telefon snímek uloží a obnoví zobrazení externího hledáčku.
nebo
Otevřete kryt a uložte nebo vymažte pořízený snímek.

Úprava nastavení fotoaparátu

Pokud je fotoaparát aktivní, stisknutím 📷 otevřete menu **Menu Obrázky**. **Menu Obrázky** může obsahovat následující volby:

Volba	Popis
Přejít na obrázky	Zobrazení obrázků a fotografií uložených v telefonu.
Autom. časované nahrávání	Nastavení samospouště fotoaparátu.
Nastavení obrázků	Otevření nabídky pro úpravu následujících nastavení:
<ul style="list-style-type: none"> • Automatické opakování: Návrat na začátek po zobrazení posledního snímku při prezentaci alba. • Náhodný výběr: Zobrazování snímků v náhodném pořadí při prezentaci alba. • Povolit alarm: Zapnutí nebo vypnutí všech upozorňovacích zvuků a vibrací telefonu při pořizování snímků. • Světelné podmínky: Nastavení na Automatický, Slunečno, Zamračeno, Uvnitř (doma), Uvnitř (kancelář) nebo Noc. • Expozice: Nastavení na +2, +1, 0, -1 nebo -2. • Rozlišení: Nastavení fotoaparátu na fotografování při těchto rozlišeních: MMS (160 × 120 pixelů), Střední (320 × 240 pixelů) nebo Vysoká (640 × 480 pixelů) 	

Volba	Popis
• Tón závěrky:	Aktivace tónu signalizujícího fotografování. Lze jej nastavit na Žádné , Šimpanz , Kváknutí , Klapka , Bolng nebo Klepnutí .
Zobrazit volné místo	Zobrazení zbývajících paměti telefonu pro ukládání obrázků.

Odeslání multimediální zprávy



Multimediální zpráva **MMS** (Multimedia Messaging Service) obsahuje jednu nebo více stránek s textem a vloženými mediálními objekty (fotografie, obrázky, animace, zvuky, hlasové nahrávky nebo videoklipy). Multimediální zprávu můžete odeslat dalším uživatelům mobilních telefonů a na e-mailové adresy.

Rada: Rozvržení všech stránek multimediální zprávy je určeno rozvržením první stránky. Chcete-li mediální objekt zobrazit v horní části stránky, vložte jej do první poloviny textu zprávy. Chcete-li mediální objekt zobrazit v dolní části stránky, vložte jej do druhé poloviny textu zprávy.

Přejděte k funkci 📧 > **Nová zpráva** > **Nová MMS**

Stisknutím	Akce
1 tlačítka klávesnice	zadejte text na stránku
2 📷	otevřete Menu MMS
3 (👉)	přejděte k možnosti Vložit
4 VYBRAT (👉)	zobrazte seznam položek, které lze vložit do zprávy
5 (👉)	přejděte na možnost Obrázek , Hlasový záznam , Zvuk , Video , Nová stránka , Vzorová zpráva nebo Informace o kontaktu

Stisknutím	Akce
6 VYBRAT (↵)	vyberte typ souboru
7	zvýrazněte požadovaný soubor
8 VYBRAT (↵)	vložte soubor Chcete-li připojit ke zprávě další stránku, pokračujte krokem 9.
9	otevřete Menu MMS a vložte novou stránku
10	přejděte k možnosti Vložit
11 VYBRAT (↵)	zobrazte seznam položek, které lze vložit do zprávy
12	přejděte k možnosti Nová stránka
13 VYBRAT (↵)	za aktuální stránku vložte novou stránku Zadejte obsah nové stránky zopakováním kroků 1 až 8.

Po dokončení vytváření multimediální zprávy:

Stisknutím	Akce
1 OK (↵)	uložte zprávu

30 - Zvláštní funkce

Stisknutím	Akce
2	přejděte na volbu Odeslat : Zvýrazněte existující položku telefonního seznamu. Nebo zvýrazněním Zadat tel. číslo zadejte jedno nebo více telefonních čísel nebo e-mailových adres. Nebo zvýrazněním Nový záznam tel. seznamu zadejte číslo/adresu a přidejte je do telefonního seznamu.
3 PŘIDAT (↵)	přidejte položku telefonního seznamu do seznamu příjemců. Opakováním kroků 2 a 3 můžete do telefonního seznamu přidat další položky.
nebo VYBRAT (↵)	vyberte volbu Zadat tel. číslo nebo Nový záznam tel. seznamu
4 HOTOVO (↵)	uložte čísla nebo adresy
5	přejděte k možnosti Předmět
6 ZMĚNIT (↵)	vyberte možnost Předmět
7 klávesy	zadejte předmět zprávy
8 OK (↵)	uložte předmět zprávy
9 ZMĚNIT (↵)	chcete-li v případě potřeby připojit ke zprávě soubor, stiskněte Přílohy
10	přejděte na Obrázek , Zvuky nebo Video
11 VYBRAT (↵)	vyberte typ souboru

Zvláštní funkce - 31

Stisknutím	Akce
12	zvýrazněte požadovaný soubor
13 VYBRAT (↵)	připojte soubor
14 ZPĚT (↵)	vraťte se do editoru zpráv
15	chcete-li si v případě potřeby vyžádat potvrzení, přejděte k volbě Potvrzení
16 ZMĚNIT (↵)	vyberte možnost Doručenka
17 PŘIDAT (↵) nebo ODSTRAŇ (↵)	aktivujte nebo deaktivujte zprávu o doručení
18 HOTOVO (↵)	vraťte se do editoru zpráv
19 POSLAT (↵)	odešlete zprávu
nebo 	zobrazte podrobnosti o zprávě, uložte zprávu do složky konceptů nebo ji zrušte

Použití bezdrátového připojení Bluetooth®

Telefon podporuje bezdrátové připojení Bluetooth. Pomocí bezdrátového připojení můžete připojit soupravu handsfree nebo soupravu handsfree do auta s podporou Bluetooth. Můžete se také připojit k počítači nebo k zařízení PDA a přenášet či synchronizovat data.

Ve Francii pouze uvnitř budovy



Pozn.: Pokud Vás Váš telefon typu MQ3-4411H11 upozorní potom použití funkcí Bluetooth a úrovně vysílání Bluetooth Class 1 nejsou ve Francii povoleny při použití venku. Nechcete-li způsobovat nezákonné

rušení rádiového provozu, nepoužívejte funkce Bluetooth ve Francii, nejste-li uvnitř budovy.

Zapnutí nebo vypnutí funkce Bluetooth

Doporučená metoda připojení telefonu k soupravě handsfree nebo soupravě handsfree do auta s podporou Bluetooth spočívá v zapnutí funkce Bluetooth v telefonu a následném připojení telefonu k soupravě.

Zapnutí funkce Bluetooth:

Přejděte k funkci > **Nastavení** > **Připojení**
> **Spojení Bluetooth** > **Nastavení**
> **Napájení** > **Zapnuta**

Následujícím postupem zapnete funkci Bluetooth. Zůstane zapnuta, dokud ji nevypnete. Pokud je funkce Bluetooth telefonu zapnuta, může se souprava handsfree po zapnutí nebo přesunutí v dosahu telefonu automaticky připojit k telefonu.

Pozn.: Chcete-li prodloužit životnost baterie, není-li funkce Bluetooth používána, použijte výše uvedený postup a nastavte funkci Bluetooth do stavu **Vypnuta**.

Hledání dalších zařízení

Postup při připojení telefonu k soupravě handsfree nebo k zařízení handsfree s podporou Bluetooth:

Přejděte k funkci > **Nastavení** > **Připojení**
> **Spojení Bluetooth** > **Handsfree**
> **Hledat zařízení**

Je-li funkce Bluetooth vypnuta, telefon zobrazí dotaz, zda ji chcete dočasně zapnout (**Dočasně zapnout?**). Pokračujte stisknutím **ANO** (↵). Další možností je zapnout funkci Bluetooth nastavením **Napájení** na **Zapnuta** v menu **Nastavení** (a ponechat ji zapnutou).

32 - Zvláštní funkce

Zvláštní funkce - 33

Telefon vyhledá zařízení umístěná v jeho dosahu a zobrazí jejich seznam.

Pozn.: Pokud je telefon již připojen k některému zařízení, musíte jej odpojit, jinak nebude možné hledat další zařízení.

Chcete-li zařízení připojit, zvýrazněte jeho název a stiskněte **VYBRAT** (↵).

Zařízení může vyžadovat povolení pro spojení s vaším telefonem. Vyberte **ANO** (نعم) a zadejte správný kód PIN, aby bylo navázáno bezpečné spojení se zařízením. Po navázání spojení se na domovské stránce zobrazí indikátor  a začne blikat externí indikátor Bluetooth.

Odesílání objektů do jiného zařízení

Bezdrátové připojení Bluetooth lze použít k odeslání obrázku, zvuku, položky telefonního seznamu, události diáře nebo záložky z telefonu do jiného telefonu, počítače nebo zařízení PDA.

Odeslání obrázku, zvuku nebo videa

Zvýrazněte v telefonu objekt, který chcete odeslat do jiného zařízení, a poté stiskněte  > **Kopírovat**.

Vyberte název rozpoznávaného zařízení ze seznamu v nabídce **Výměna objektu** nebo vyberte možnost **Hledat zařízení** a vyhledejte zařízení, do kterého chcete objekt odeslat.

Odeslání položky telefonního seznamu, události diáře nebo záložky

Zvýrazněte v telefonu položku, kterou chcete odeslat do jiného zařízení, a poté stiskněte  > **Poslat**.

Vyberte název rozpoznávaného zařízení ze seznamu v nabídce **Výměna objektu** nebo vyberte možnost **Hledat zařízení** a vyhledejte zařízení, do kterého chcete položku odeslat.

Základy použití telefonu

Základní schéma telefonu viz str. 1.

Použití displeje

Domovská obrazovka se zobrazuje, pokud **neprobíhá hovor** nebo není používáno menu. Chcete-li vytočit telefonní číslo, musí být na displeji telefonu zobrazena domovská obrazovka.

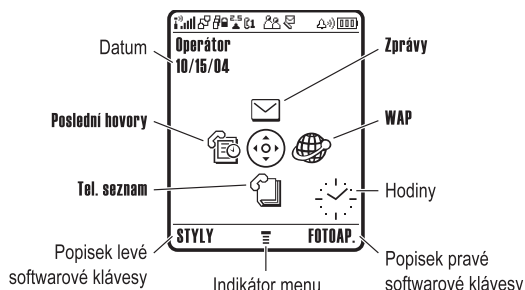

Stisknutím navigační klávesy pro pohyb ve 4 směrech (↑) nahore, (↓) dole, (←) vlevo nebo (→) vpravo vyberte požadovanou ikonu menu. Pokud vyberete nesprávnou ikonu menu, můžete se stisknutím (↻) vrátit na domovskou obrazovku.

Indikátor menu (≡) označuje, že pro vstup do hlavního menu můžete stisknout klávesu menu (≡).

Popisky v dolních rozích displeje označují aktuální funkce softwarových kláves. Chcete-li provést uvedenou funkci, stiskněte levou (←) nebo pravou softwarovou klávesu (→).

Základy použití telefonu - 35

Poznámky:

- Je možné, že na displeji se zobrazí domovská obrazovka odlišná od obrazovky na obrázku. Běžně jsou například skryty ikony menu, aby byl lépe vidět obrázek na pozadí. Jednotlivé části menu však můžete vybrat, i když jsou skryty. Informace o zobrazení či skrytí ikon menu naleznete na str. 88.
- Na domovské obrazovce telefonu lze zobrazit analogové nebo digitální hodiny (viz str. 87).
- Displej telefonu je obvykle čitelný pouze tehdy, pokud je zapnuto podsvícení displeje nebo pokud na displej dopadá přímé sluneční světlo. Kvůli úspoře energie baterie se podsvícení automaticky vypne, není-li po určité dobu provedena žádná akce. Podsvícení se opět aktivuje při otevření krytu nebo po stisknutí libovolné klávesy. Nastavení doby, po kterou zůstane podsvícení zapnuto, je popsáno na str. 69.
- Pokud chcete dále prodloužit životnost baterie, nastavte kromě podsvícení displej tak, aby se po určité době nečinnosti vypnul. Displej se opět aktivuje při otevření krytu nebo po stisknutí libovolné klávesy. Nastavení doby, po kterou displej zůstane zapnutý, je popsáno na str. 69.

Mohou být zobrazeny následující stavové indikátory:

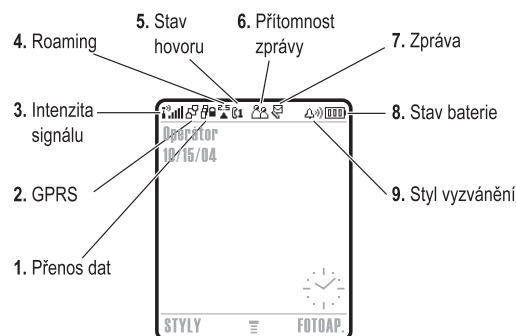

1. Indikátor přenosu dat - Zobrazuje stav připojení a přenosu dat.

Indikátor bezdrátového připojení (Bluetooth) a ukazuje, kdy je připojení Bluetooth aktivní. Ostatní indikátory:

- | | |
|---|-------------------------------------|
| = zabezpečený přenos paketů | = nezabezpečený přenos paketů |
| = zabezpečené aplikační připojení | = nezabezpečené aplikační připojení |
| = zabezpečený hovor CSD (Circuit Switch Data) | = nezabezpečený hovor CSD |

2. Indikátor GPRS - Indikuje používání vysokorychlostního síťového připojení *GPRS* (General Packet Radio Service). GPRS umožňuje vyšší rychlost přenosu dat. Ostatní indikátory:

= Aktivní kontext GPRS PDP = Dostupná paketová data GPRS

3. Indikátor intenzity signálu - Svislé proužky indikují intenzitu signálu síťového spojení. Pokud je zobrazen indikátor chybějícího signálu nebo chybějícího přenosu nelze uskutečnit ani přijmout žádné hovory.

4. Indikátor roamingu - Indikátor roamingu indikuje, že telefon hledá nebo používá jinou než domovskou síť.

5. Indikátor stavu hovoru - Zobrazuje stav hovoru vašeho telefonu. U SIM karet, které podporují dvě linky, informuje o aktuálně aktivní telefonní lince. Mohou být zobrazeny tyto indikátory:

= probíhá hovor = přesměrování zapnuto
 = linka 1 je aktivní = linka 2 je aktivní
 = linka 1 je aktivní, přesměrování zapnuto = linka 2 je aktivní, přesměrování zapnuto

6. Indikátor přítomnosti zprávy - Zobrazí se při aktivaci funkce rychlých zpráv. Mohou být zobrazeny tyto indikátory:

= IM aktivní = k dispozici pro IM
 = obsazeno = neviditelné pro IM
 = k dispozici pro telefonní hovory = offline

Pokud je aplikace Java™ aktivní, zobrazí se na tomto místě indikátor (Java midlet).

7. Indikátor zprávy - Zobrazí se při obdržení nové zprávy. Mohou být zobrazeny tyto indikátory:

= SMS zpráva = hlasová zpráva
 = hlasová a textová zpráva = zpráva IM
 = aktivní relace chat

8. Indikátor stavu baterie - Svislé proužky indikují úroveň nabití baterie. Pokud se na displeji zobrazí zpráva **Slabá baterie** doprovázená zvukovým upozorněním, je třeba dobít baterii.

9. Indikátor stylu vyzvánění - Indikuje nastavený typ vyzvánění.

= hlasité vyzvánění = tlumené vyzvánění
 = vibrace = vibrace a poté zvonění
 = vibrace a zvonění = tichý režim

Použití klávesy pro navigaci ve 4 směrech

Stisknutím klávesy pro navigaci ve 4 směrech nahore, dole, vlevo nebo vpravo můžete procházet systémem menu, zvýraznit položky menu, měnit nastavení funkcí a hrát hry. Stisknutím středového tlačítka pro výběr uprostřed klávesy pro navigaci ve 4 směrech vyberete zvýrazněnou položku menu. Středové tlačítko pro výběr má většinou stejnou funkci jako pravá softwarová klávesa .

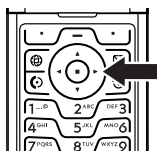

Používání klávesy operátora

Na domovské obrazovce můžete stisknout klávesu operátora a zobrazit portál vašeho operátora s možností přístupu k obsahu a službám přizpůsobeným na míru.

Pokud stránky portálu nejsou k dispozici, spustíte pomocí klávesy operátora miniprohlížeč.

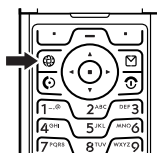

Použití klávesy zpráv

Na domovské obrazovce můžete stisknutím klávesy zpráv přejít do menu zpráv a odeslat novou nebo přečíst přijaté zprávy.

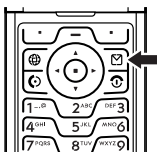

Používání systému menu

Do hlavního menu vstoupíte stisknutím klávesy na domovské obrazovce.



Stisknutím lze procházet hlavní menu a zvýrazňovat ikony menu. Stisknutím **VYBRAT** () nebo vyberete zvýrazněnou funkci menu.

Následující ikony představují funkce, které se mohou zobrazit v hlavním menu v závislosti na zvoleném operátorovi a volbách předplacených služeb.

Ikona menu	Funkce	Ikona menu	Funkce
	Telefonní seznam		Poslední hovory
	Zprávy		Ostatní
	Hry a aplikace		Přístup k webu
	Multimédia		IM
	Nastavení		

Výběr nastavení volby

U některých funkcí je třeba vybrat položku ze seznamu:



- Pomocí klávesy \updownarrow lze procházet nahoru nebo dolů a zvýraznit požadovanou položku.
- Je-li seznam číslováný, můžete volbu zvýraznit stisknutím odpovídající číselné klávesy.
- Je-li seznam řazen abecedně, můžete opakovaným stisknutím určité klávesy procházet mezi písmeny zobrazenými na klávese a zvýraznit nejbližší možnou volbu seznamu.
- Pokud volba obsahuje seznam možných hodnot, použijte pro výběr hodnoty klávesu \updownarrow .
- Pokud volba obsahuje seznam možných číselných hodnot, stisknutím příslušné číselné klávesy můžete nastavit její hodnotu.

Zadávaní textu

Některé funkce vyžadují zadání informací:

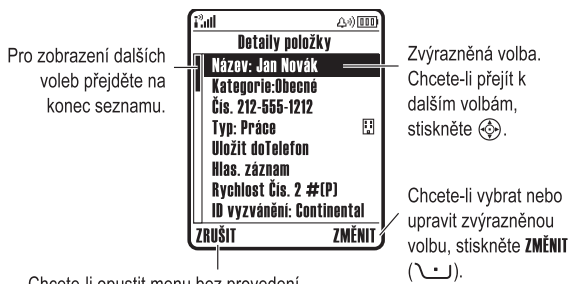

Rozšířený TAP

Používá se k zadávání jednotlivých písmen, čísel a symbolů jedním nebo opakovaným stisknutím klávesy.

Žádný

Skryjte volbu **Sekundární**, pokud nechcete nastavovat sekundární režim vkládání textu (k dispozici pouze pro **Další nast.**).

Používání velkých a malých písmen

Chcete-li změnit velikost písmen textu, stiskněte $\sqrt{\text{abc}}$ na libovolné obrazovce zadávání textu. Indikátory v horní části displeje ukazují nastavení velkých a malých písmen:

abc =bez velkých písmen	Abc =velké pouze další písmeno
ABC =pouze velká písmena	

Indikátory režimu vkládání textu

V režimu vkládání textu **Primární** nebo **Sekundární** indikátory v horní části displeje označují nastavení vkládání textu:

Primární	Sekundární	
1	2	Tap, bez velkých písmen
1 ↑	2 ↑	Tap, velké pouze další písmeno
1 ↑	2 ↑	Tap, všechna písmena velká
1	2	Predikativní vkládání textu, bez velkých písmen
1 ↑	2 ↑	Predikativní vkládání textu, velké pouze další písmeno
1 ↑	2 ↑	Predikativní vkládání textu, všechna písmena velká

Následující indikátory označují režim vkládání **Číselné** nebo **Symbol**:

123 = číselný režim $\sqrt{\text{@}}$ = zadávání symbolů

Použití režimu @iTAP

Režim iTAP umožňuje zadávat slova jedním stisknutím tlačítka pro každé písmeno. Software iTAP kombinuje tyto stisky do běžných slov a předvídá každé slovo, které vkládáte.

Chcete-li například zadat slovo **ale**, musíte stisknout $\sqrt{2^{\text{abc}}}$ $\sqrt{5^{\text{abc}}}$ $\sqrt{\text{DEF31}}$. Software iTAP pozná, že nejběžnější slovo vytvořené touto kombinací kláves je **ale**, a odhadne, že **ale** je slovo, které chcete napsat. Další běžná slova nebo části slov, které lze napsat stejnou kombinací stisků kláves, jsou zobrazována na dolním okraji displeje jako alternativní volby.

V případě potřeby přepněte do režimu iTAP stisknutím $\sqrt{\text{**}}$ v obrazovce zadávání textu. Indikátor označuje aktivní režim (viz str. 47). Pokud není režim vkládání iTAP nastaven jako **Primární** nebo **Sekundární**, přejděte na str. 45.

Zadávání slov v režimu iTAP

Stisknutím	Akce
1 kláves (jedno stisknutí = jedno písmeno)	na dolním okraji displeje se zobrazí možné kombinace písmen
2 $\sqrt{\text{**}}$ vlevo nebo vpravo	zvýraznění požadované kombinace

Stisknutím	Akce
3 $\sqrt{\text{☺}}$ nahoru	přijetí předvídání slova následovaného mezerou
nebo	
$\sqrt{\text{*~}}$	zadání zvýrazněné kombinace následované mezerou
nebo	
VYBRAT ($\sqrt{\text{~}}$)	výběr zvýrazněné kombinace, bez mezery
	Stisknutím kláves přidáte další písmena na konec stávající kombinace písmen.

Zadáte-li například $\sqrt{\text{7PQRS}}$ $\sqrt{\text{7PQRS}}$ $\sqrt{\text{MNO6}}$ $\sqrt{\text{4GH}}$, na displeji telefonu se zobrazí:

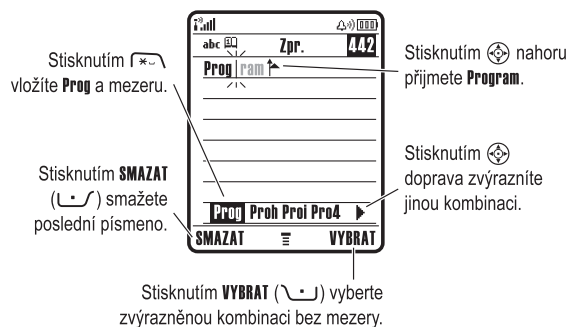

Chcete-li zadat jiné slovo, např. **prognostika**, pokračujte v zadávání zbývajících písmen.

Zadávání slov neobsažených ve slovníku v režimu iTAP

Můžete zadat slovo, které software iTAP nerozpozná. Pokud se požadované slovo nezobrazí jako jedna z možností v dolní části displeje:

Akce	
1	Jedním či opakovaným stiskem SMAZAT (↵) mažete písmena, dokud na dolním okraji displeje nevidíte kombinaci odpovídající začátku slova, které chcete zadat.
2	Stisknutím (↻) vlevo nebo vpravo zvýrazníte kombinaci písmen.
3	Stisknutím VYBRAT (↵) vyberete kombinaci písmen.
4	Pokračujte v zadávání písmen a vybírání kombinací tvořících požadované slovo.

Telefon automaticky ukládá slova neobsažená ve slovníku iTAP a nabídne je jako možnost při příštím zadání příslušné kombinace písmen. Pokud se paměť pro ukládání nerozpoznávaných slov zaplní, telefon při přidávání nových slov smaže nejstarší slova.

Zadávání čísel a interpunkce v režimu iTAP

Chcete-li rychle zadat čísla, přepněte stisknutím a podržením číselné klávesy do režimu vkládání čísel. Stisknutím číselných kláves zadejte požadovaná čísla. Chcete-li přejít zpět do režimu iTAP, vložte mezeru.

Stisknutím (↵) zadejte interpunkční nebo jiný znak uvedený v tabulce znaků na str. 53.

Použití režimu Tap

Toto je základní metoda zadávání textu do telefonu.

Pomocí režimu **TAP** lze procházet písmeny a čísly přiřazenými stisknuté klávese. Pomocí režimu **Rozšířený TAP** lze procházet také dalšími symboly uvedenými v tabulce "Tabulka znaků" na str. 53.

V případě potřeby přepněte do režimu **TAP** stisknutím (↵) v obrazovce zadávání textu. Indikátor označuje aktivní režim (viz str. 47). Pokud režim **TAP** nebo **Rozšířený TAP** není nastaven jako **Primární** nebo **Sekundární** režim vkládání, přejděte na str. 45.

Pravidla vkládání textu v režimu Tap

- Opakovaným stisknutím klávesy můžete cyklicky procházet znaky na klávese. Například jedním stisknutím (↵) zadáte **a**, dvojným stisknutím zadáte **l**, trojným stisknutím zadáte **e** a čtveřím stisknutím zadáte **2**.
- Po uplynutí 2 sekund režim **TAP** přijme zadaný znak a kurzor se přesune na další pozici.
- První písmeno každé věty je automaticky velké. V případě potřeby změňte velikost písmena na malé stisknutím (↻) dolů ještě předtím, než se kurzor přesune na další pozici.
- Stisknutím (↻) přesuňte blikající kurzor pro zadávání nebo úpravu textu zprávy.
- Pokud nechcete uložit text nebo provedené změny textu, ukončete operaci bez uložení stisknutím klávesy (↵).

Zadávání slov v režimu Tap

Stisknutím	Akce
1 klávesy jednou nebo opakovaně	zadejte písmeno, číslo nebo symbol
2 klávesy	zadejte ostatní znaky Rada: Chcete-li potvrdit ukončení slova, stiskněte (↻) vpravo, chcete-li vložit mezeru, stiskněte (↵).
3 OK (↵)	uložte text

Pokud například jednou stisknete (↵), na displeji telefonu se zobrazí:

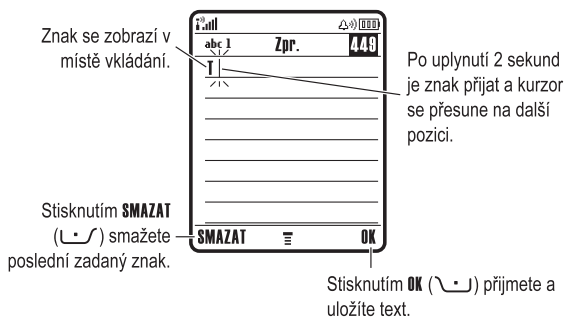

Zadáte-li 3 nebo více znaků po sobě, může telefon uhodnout zbývající část slova. Zadáte-li například **prog**, může se zobrazit:



Tabulka znaků

Tuto tabulku lze použít jako pomůcku pro zadávání znaků v režimu **Rozšířený TAP**.

(↵)	. 1 ? !, @ _ & ~ : ; " - () ' ¿ ¡ % £ \$ ¥ ¤ € + x * / \ [] = > < # \$
(↵)	a b c 2 ä å á à â ã α β ç
(DEF3)	d e f 3 ð ë é è ê ø
(4GH)	g h i 4 ï í î γ
(5JKL)	j k l 5 λ
(MNO6)	m n o 6 ñ ö ø ó ò ô õ ω
(7PQRS)	p q r s 7 π β σ
(8TUV)	t u v 8 ü ú û û
(WXYZ9)	w x y z 9 ξ ψ
(0+)	změna velikosti písma, pro velká písmena

	vložení mezery (podržení = návrat)
	změna režimu vkládání textu (podržení = výchozí)

Pozn.: Tato tabulka nemusí vždy odpovídat sadě znaků, která je k dispozici v telefonu. V editoru e-mailové nebo webové adresy klávesa zobrazí nejprve znaky obvyklé pro tento editor.

Použití režimu vkládání čísel

Na obrazovce pro vkládání textu můžete přepínat mezi jednotlivými režimy stisknutím , dokud se na stavovém řádku nezobrazí indikátor čísel **123**.

Stisknutím číselných kláves zadejte požadovaná čísla. Po dokončení zadávání čísel přepnete na jiný režim vkládání stisknutím .

Použití režimu symbolů

Na obrazovce pro vkládání textu můžete přepínat mezi jednotlivými režimy stisknutím , dokud se na stavovém řádku nezobrazí indikátor symbolů .

Stisknutím	Akce
1 kláves (jedno stisknutí = jeden symbol)	zobrazení možných kombinací symbolů na dolním okraji displeje
2 vlevo nebo vpravo	zvýraznění požadované kombinace

Stisknutím	Akce
3 VYBRAT ()	výběr zvýrazněné kombinace Stisknutím kláves přidáte další symboly na konec stávající kombinace.
nebo	
	zadání zvýrazněné kombinace

Tabulka symbolů

Tuto tabulku lze použít jako pomůcku pro vkládání znaků v režimu symbolů.

	. ? ! , @ _ & ~ : ; " - () ' ` ; i % £ \$ ¥ ¤ €
	@ _ \
	/ : ;
	" & '
	() [] { }
	¿ ¡ ~
	< > =
	\$ £ ¥ ¤ €
	# % *
	+ - x * / = > < # §
	vložení mezery (podržení = návrat)
	změna režimu vkládání textu (podržení = výchozí)

Pozn.: Tato tabulka nemusí vždy odpovídat sadě znaků, která je k dispozici v telefonu. V editoru e-mailové nebo webové adresy klávesa zobrazí nejprve znaky obvyklé pro tento editor.

Smazání písmen a slov

Umístěte kurzor vpravo od textu, který chcete smazat, a proveďte následující kroky:

Akce
Stisknutím SMAZAT () lze mazat písmena po jednom.
Podržáním SMAZAT () odstraníte celou zprávu.

Použití chytré klávesy

Chytrá klávesa nabízí další způsob používání základních funkcí telefonu. Předvidá, jakou akci pravděpodobně provedete jako další. Pokud například zvýrazníte nějakou položku menu, můžete ji stisknutím chytré klávesy vybrat. Chytrou klávesu můžete použít k uskutečnění a ukončení hovoru, zapnutí nebo vypnutí funkce a otevření telefonního seznamu. Chytrá klávesa obvykle provede stejnou funkci jako pravá softwarová klávesa .

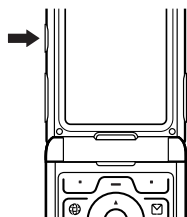

Používání externího displeje

Pokud je kryt zavřený, zobrazuje se na externím displeji čas a informace o stavu telefonu. Tento displej také zobrazuje zprávy informující o příchozích hovorech a jiných událostech. Na externím displeji můžete provádět funkce uvedené dále.

Nastavení stylu vyzvánění telefonu

Stisknutím	Akce
1 klávesy hlasitosti	vyberte možnost Styl zvonění
2 chytré klávesy	nastavte styl zvonění
3 klávesy hlasitosti	vraťte se na domovskou obrazovku

Odpověď na nepřijatý hovor

Telefon zaznamenává informace o nepřijatých hovorech a na externím displeji zobrazí zprávu **X Zmeškané hovory**.

Akce	
1 Stisknutím chytré klávesy zobrazíte seznam příchozích hovorů.	
nebo	
Chcete-li zprávu Zmeškané hovory zrušit, stiskněte klávesu pro ovládání hlasitosti.	
2 V případě potřeby můžete stisknutím kláves pro ovládání hlasitosti procházet seznam a zvýraznit nepřijatý hovor.	
3 Pokud je k telefonu připojena souprava handsfree, stisknutím a podržením chytré klávesy vytočíte příslušné číslo.	
nebo	
Chcete-li operaci ukončit bez volání, stiskněte chytrou klávesu.	

Pozn.: Protože mikrofon a sluchátko nejsou k dispozici, když je telefon zavřený, musíte pro tuto funkci použít soupravu handsfree.

Použití reproduktoru handsfree

Aktivujete-li reproduktor handsfree integrovaný v telefonu, můžete mluvit s druhým účastníkem hovoru, aniž byste museli držet telefon u ucha.

Reproduktor handsfree můžete během hovoru vypnout nebo zapnout stisknutím **REPROD.** (↵).

Po zapnutí reproduktoru handsfree se na domovské obrazovce telefonu zobrazí **Reproduktor Zap.**. Reproduktor handsfree zůstane zapnutý, dokud znovu nestisknete klávesu **REPROD.** (↵) nebo nevyhnete telefon.

Pozn.: Reproduktor handsfree je neaktivní, připojte-li telefon k sadě do auta nebo k příslušenství handsfree.

Změna bezpečnostního kódu, kódu PIN nebo hesla

Čtyřmístný kód odemknutí telefonu je výrobcem nastaven na hodnotu 1234 a šestimístný bezpečnostní kód na hodnotu 000000. Operátor může tato čísla před prodejem telefonu změnit.

Pokud operátor tyto kódy **nezměnil**, doporučujeme, abyste je změnili vy a zabránili tak ostatním v přístupu k vašim osobním informacím. Odblokovací kód musí obsahovat 4 číslice a bezpečnostní kód musí obsahovat 6 číslic.

V případě potřeby můžete také změnit kód PIN SIM karty, kód PIN2 a heslo pro blokování hovoru.

Změna kódu nebo hesla:

Přejděte k funkci  > **Nastavení > Zabezpečení > Nová hesla**

Nastavení automatického zamknutí telefonu

Můžete nastavit, aby se telefon zamknul při každém jeho vypnutí:

Přejděte k funkci  > **Nastavení > Zabezpečení > Zámek telefonu > Automatický zámek > Zapnuta**

Stisknutím	Akce
1 tlačítka klávesnice	zadejte odblokovací kód
2 OK (↵)	aktivujte automatický zámek

Zapomenutí bezpečnostního kódu, kódu PIN nebo hesla

Pozn.: Čtyřmístný odblokovací kód telefonu je výrobcem nastaven na hodnotu 1234 a šestimístný bezpečnostní kód na hodnotu 000000. Operátor může změnit ještě před prodejem telefonu odblokovací kód na poslední čtyři číslice vašeho telefonního čísla.

Pokud zapomenete odblokovací kód, zkuste zadat 1234 nebo poslední 4 číslice vlastního telefonního čísla. Pokud tento postup nefunguje, proveďte po zobrazení zprávy **Zadejte odblok. kód** následující kroky:

Stisknutím	Akce
1 	zobrazte obrazovku vynechání odblokovacího kódu
2 klávesy	zadejte bezpečnostní kód
3 OK (↵)	potvrďte zadaný bezpečnostní kód

Pokud zapomenete bezpečnostní kód, PIN kód SIM karty, kód PIN2 nebo heslo pro blokování hovoru, kontaktujte svého operátora.

Zamknutí a odemknutí telefonu

Telefon lze ručně zamknout nebo nastavit automatické zamykání telefonu při každém jeho vypnutí.

Pokud chcete použít uzamčený telefon, musíte zadat odblokovací kód. Zamknutý telefon upozorňuje na příchozí volání a zprávy vyzváněním nebo vibrací, **chcete-li je ale přijmout, musíte telefon nejprve odemknout.**

Tišňová volání můžete uskutečňovat i se zamknutým telefonem (viz str. 76).

Ruční zamknutí telefonu

Přejděte k funkci  > **Nastavení > Zabezpečení > Zámek telefonu > Zamknout**

Stisknutím	Akce
1 tlačítka klávesnice	zadejte odblokovací kód
2 OK (↵)	zamkněte telefon

Odemknutí telefonu

Rada: Odblokovací kód telefonu je výrobcem nastaven na hodnotu 1234. Operátor může změnit odblokovací kód na poslední čtyři číslice vašeho telefonního čísla.

Po zobrazení výzvy **Zadejte odblok. kód** na displeji:

Stisknutím	Akce
1 tlačítka klávesnice	zadejte odblokovací kód
2 OK (↵)	odblokování telefonu

Použití telefonního seznamu

V této části jsou popsány základní operace s telefonním seznamem. Více informací o použití telefonního seznamu naleznete na str. 84.

Uložení telefonního čísla

Na domovské obrazovce zadejte telefonní číslo a stiskněte **ULOŽIT** (↵). Tím vytvoříte položku telefonního seznamu s daným číslem. Stisknutím **HOTOVO** (↵) můžete číslo uložit samostatně, nebo můžete vyplnit další pole nezbytná k dokončení položky.

Pokud položce telefonního seznamu přidáte **Jméno**, můžete výběrem **DALŠÍ** uložit pro totéž **Jméno** další číslo (například do zaměstnání).

Nahrání hlasového záznamu

Při vytváření položky telefonního seznamu přejděte na **Hlas. záznam** a stiskněte **NAHRÁT** (↵). Stiskněte a uvolněte hlasovou klávesu a vyslovte název položky (během 2 sekund). Po zobrazení výzvy stiskněte a uvolněte hlasovou klávesu a zopakujte název.

Pozn.: Tato volba není k dispozici pro položky ukládané na SIM kartu.

Vytočení čísla



Stiskněte  > **Telefonní seznam**, zvýrazněte položku telefonního seznamu a stiskněte .

Zkratka: Chcete-li v telefonním seznamu přejít k položkám začínajícím určitým písmenem, stiskněte jednou nebo několikrát klávesu s tímto písmenem.

Hlasové vytáčení čísla

Stiskněte a uvolněte hlasovou klávesu a vyslovte název položky (do 2 sekund).



Řazení položek telefonního seznamu

Stiskněte  > **Telefonní seznam**, stiskněte  > **Nastavení** > **Seřadit dle** a poté vyberte, zda chcete seznam položek telefonního seznamu řadit podle **Jméno**, **Zrychlená volba**, **Ilus. záznam** nebo **Email**.

Při řazení podle jména můžete zobrazit **Vše** čísla nebo jen **Primární** číslo pro každé jméno. Chcete-li nastavit pro jméno primární číslo, viz str. 86.

Rada: V režimu zobrazení čísel **Primární** zvýrazněte jméno a stisknutím  vlevo nebo vpravo zobrazte další čísla přiřazená tomuto jménu.

Nastavení ID obrázku pro položku telefonního seznamu



Stiskněte  > **Telefonní seznam** > *položka*, stiskněte  > **Upravit** > **Obrázek** > *název obrázku*.

Další informace naleznete na str. 2 a 26.

Nastavení zobrazení ID obrázku

Stiskněte  > **Telefonní seznam**, stiskněte  > **Nastavení** > **Zobrazit podle** > **Obrázek**.

Zobrazení položek podle kategorií

Stiskněte  > **Telefonní seznam**, stiskněte  > **Kategorie**, poté vyberte, zda chcete zobrazit **Vše** položky, položky v předem definované kategorii (**Business**, **Osobní**, **Obecné**, **VIP**) nebo položky ve vámi vytvořené kategorii.

Chcete-li nastavit kategorii pro položku telefonního seznamu, viz str. 85.

Nastavení stylu vyzvánění

V telefonu můžete nastavit následující styly vyzvánění.

- Hlasité
- Tlumené
- Vibrace
- Zvonění, pak vibrace
- Vibrace a zvonění
- Tichý režim

Styl vyzvánění je profil, který k oznámení příchozích hovorů, textových zpráv a dalších událostí používá různé sady tónů upozornění nebo vibrací. Nastavení **Silent** vypne všechny zvuky telefonu, dokud nenastavíte jiný styl vyzvánění.

Nastavení stylu vyzvánění:

Přejděte k funkci  > **Nastavení** > **Styl zvonění** > **Styl**
> **název stylu**





Indikátor stylu vyzvánění zobrazuje aktuální styl vyzvánění (viz str. 39).

Změna upozornění na hovor

Můžete změnit upozornění, které styl vyzvánění používá k oznámení příchozích hovorů nebo jiných událostí. Všechny provedené změny se uloží do profilu stylu vyzvánění.

Přejděte k funkci  > **Nastavení** > **Styl zvonění**
> **Styl** **Detaily**

Pozn.: Styl představuje aktuální styl vyzvánění. Pro styl vyzvánění **Tichý režim** nelze nastavit upozornění.

Stisknutím	Akce
1 	přejděte k možnosti Hovory (máte-li k dispozici dvě linky, přejděte k možnosti Linka 1 nebo Linka 2)
2 ZMĚNIT (	vyberte událost
3 	přejděte k požadovanému typu upozornění
4 VYBRAT (	vyberte upozornění
5 ZPĚT (	uložte nastavení upozornění

Profil stylu vyzvánění obsahuje další nastavení pro jiné události, nastavení pro ID vyzvánění, hlasitost vyzvánění a kláves. Chcete-li přizpůsobit styl vyzvánění, můžete změnit nastavení profilu stylu vyzvánění.

Nastavení času a data









Chcete-li používat diář, musíte nastavit čas a datum.

Přejděte k funkci  > **Nastavení** > **Základní nastavení**
> **Čas a datum**

Nastavení tapety

Nastavte fotografii, obrázek nebo animaci jako tapetu (pozadí) domovské obrazovky. Obrázek tapety se rovněž zobrazí jako bleďý podklad na displeji s textem a menu.

Přejděte k funkci  > **Nastavení** > **Personalizace** > **Tapeta**

Stisknutím	Akce
1 	přejděte k možnosti Obrázek
2 ZMĚNIT (	otevřete prohlížeč obrázků
3  nahoru nebo dolů	přejděte na požadovaný obrázek nebo animaci Chcete-li tapetu vypnout, vyberte možnost (žádný) .
4 VYBRAT (	vyberte obrázek
5 	přejděte k možnosti Návrh
6 ZMĚNIT (	nastavte rozvržení tapety
7 	přejděte na Uprostřed , Dlaždice nebo Na celý displej Uprostřed umístí obrázek ve středu displeje. Dlaždice vyplní displej kopiemi obrázku uspořádanými vedle sebe. Na celý displej v případě potřeby změní velikost obrázku na velikost displeje.
8 VYBRAT (	potvrďte nastavení rozvržení
9 ZPĚT (	uložte nastavení tapety









Nastavení obrázku spořiče displeje

Jako spořič můžete nastavit fotografii, obrázek nebo animaci. Obrázek spořiče se zobrazí, je-li otevřený kryt a není-li po určitou dobu provedena žádná akce. Obrázek se v případě potřeby zmenší na velikost displeje. Animace se opakuje 1 minutu, poté se zobrazí první obrázek animace.

Rada: Chcete-li šetřit baterii, spořič vypněte.

Přejděte k funkci

 > Nastavení > Personalizace
> Spořič displeje

Stisknutím	Akce
1 	přejděte k možnosti Obrázek
2 ZMĚNIT ()	otevřete prohlížeč obrázků
3  nahoru nebo dolů	přejděte na požadovaný obrázek nebo animaci Chcete-li vypnout obrázek spořiče displeje, vyberte možnost [žádný] .
4 VYBRAT ()	vyberte obrázek
5 	přejděte k možnosti Prodleva
6 ZMĚNIT ()	nastavte prodlevu spuštění
7 	přejděte na dobu nečinnosti, po které se má spustit spořič displeje
8 VYBRAT ()	vyberte dobu nečinnosti
9 ZPĚT ()	uložte nastavení šetřiče displeje

Změna schématu telefonu

Změňte vzhled uživatelského rozhraní telefonu výběrem jiného schématu.

Přejděte k funkci

 > Nastavení > Personalizace
> Povrch > schéma

Na displeji telefonu se zobrazí nové schéma.

Nastavení tématu telefonu

Téma telefonu sestává ze sady obrazových a zvukových souborů s určitou melodií (např. určitá událost nebo komiksová postavička) použité v telefonu. Téma telefonu většinou obsahuje tapetu, spořič displeje a vyzvánění. Telefon obsahuje řadu připravených témat. Další témata si můžete stáhnout a nainstalovat.

Stažení tématu

Pokyny ke stažení tématu z webové stránky pomocí miniprohlížeče najdete na str. 99. Jakmile téma nainstalujete, můžete na vyzvání telefonu ihned použít spořič obrazovky, tapetu a vyzvánění tón definované daným tématem **Chcete použít téma nyní?**

Výběr tématu

Můžete použít všechna témata instalovaná v telefonu.

Pozn.: Pokud téma neobsahuje některou z komponent, je použito výchozí nastavení.

Přejděte k funkci

 > Multimédia > Témata > téma



Smazání tématu



Témata, jež jsou součástí vašeho telefonu, nemůžete vymazat. Chcete-li vymazat jednu nebo všechna témata, které jste stáhli a nainstalovali, postupujte takto:

Přejděte k funkci

 > Multimédia > Témata > téma

Stisknutím	Akce
1 	otevřete nabídku Téma
2 	přejděte k volbě Smazat nebo Smazat vše
3 VYBRAT ()	vyberte požadovanou možnost

Nastavení režimu přijetí hovoru

Pro přijetí hovoru můžete použít i další alternativní metody.

Klávesou

Přijetí volání stisknutím libovolné klávesy





Flipem

Přijetí hovoru otevřením krytu (flipu) telefonu.

Aktivace nebo deaktivace možností přijetí hovoru:

Přejděte k funkci

 > Nastavení > Nastavení hovorů
> Přijetí hovoru

Stisknutím	Akce
1 	přejděte k volbě Klávesou nebo Flipem
2 ZMĚNIT ()	vyberte požadovanou možnost
3 	přejděte k volbě Zapnuta nebo Vypnuta
4 VYBRAT ()	potvrďte nastavení

Nastavení jasu displeje

Přejděte k funkci

 > Nastavení > Základní nastavení > Jas

Nastavení podsvícení displeje

Nastavte čas, po který zůstane zapnuto podsvícení displeje.

Přejděte k funkci

 > Nastavení > Základní nastavení
> Podsvícení

Pozn.: Displej telefonu je obvykle čitelný pouze tehdy, pokud je zapnuto podsvícení displeje nebo pokud na displej dopadá přímé sluneční světlo. Kvůli úspoře energie baterie se podsvícení automaticky vypne, není-li po určitou dobu provedena žádná akce. Podsvícení se opět aktivuje při otevření krytu nebo po stisknutí libovolné klávesy.

Nastavení časové prodlevy displeje

Chcete-li energii baterie šetřit ještě více, nastavte, aby kromě podsvícení došlo i k vypnutí displeje, není-li po určitou dobu provedena žádná akce.

Přejděte k funkci

 > Nastavení > Základní nastavení
> Časový limit zobrazení

Můžete nastavit, aby displej zůstal zapnutý po 1 nebo 2 minutu, nebo stisknutím **Vypnuta** zakázat jeho vypnutí.

Pozn.: Displej se opět aktivuje při otevření krytu nebo po stisknutí libovolné klávesy.



Uložení vlastního jména a telefonního čísla



Uložení nebo úprava informací o vlastním jménu a telefonním čísle na SIM kartě:

Přejděte k funkci

 > **Nastavení** > **Status telefonu**
> **Moje tel. čísla**

Zkratka: Chcete-li zobrazit a upravit vlastní jméno a telefonní číslo, stiskněte na domovské obrazovce  \  # 1.

Pokud neznáte své telefonní číslo, kontaktujte operátora.

Funkce volání

Základní pokyny pro volání a přijímání hovorů najdete na str.24.

Vypnutí upozornění na hovor

Před přijetím hovoru můžete vypnout upozornění na příchozí hovory.

Akce



- 1 Chcete-li vypnout upozornění, stiskněte klávesy pro ovládání hlasitosti.
- 2 Chcete-li přijmout hovor, otevřete kryt (nebo stiskněte tlačítko na soupravě handsfree).

Prohlížení posledních hovorů





Telefon uchovává seznamy příchozích a odchozích hovorů, a to i v případech, že hovory nebyly uskutečněny. Jako první jsou uvedeny nejnovější hovory. Nejstarší hovory jsou při přidávání nových hovorů mazány.

Zkratka: Stisknutím  na domovské obrazovce zobrazíte seznam volaných čísel.

Přejděte k funkci  > **Poslední hovory**

Stisknutím	Akce
1 	přejděte k volbě Přijaté hovory nebo Volaná čísla
2 VYBRAT ()	vyberte požadovaný seznam

Funkce volání - 71



Stisknutím	Akce
3 	přejděte k požadované položce Pozn.: ✓ znamená, že hovor byl spojen.
4  nebo ZOBRAZ ()	vytočte číslo požadované položky zobrazte podrobnosti o položce (například čas a datum hovoru)
nebo 	otevřete Poslední hovory pro provedení dalších kroků

Poslední hovory může obsahovat následující volby:

Volba	Popis
Uložit	Vytvoření položky telefonního seznamu. Telefonní číslo bude vloženo do pole Čís..
Smazat	Smazání záznamu.
Smazat vše	Smazání všech položek v seznamu.
Neukázat ID/Ukázat ID	Skrytí nebo zobrazení vašeho ID volajícího pro následující hovor.
Poslat zprávu	Otevření nové SMS zprávy s číslem v poli Komu .
Doplnit tel. číslo	Doplnění telefonního čísla.
Připojit tel. číslo	Připojení telefonního čísla z telefonního seznamu nebo seznamu posledních hovorů.

Volba	Popis
Poslat tóny	Odeslání čísla do sítě ve formě tónů DTMF. Pozn.: Tato volba se zobrazuje pouze během hovoru.
Hovor, potom fax	Hovor a poté odeslání faxu v rámci stejného hovoru (viz str. 94). 



Vytočení čísla

Stisknutím	Akce
1 	zobrazte seznam volaných čísel
2 	přejděte k požadované položce
3 	opakujte vytočení čísla

Používání automatického opakovaného volání



Pokud má volaný účastník obsazeno, zobrazí se na telefonu zpráva **Spojení selhalo: Číslo obsazeno**.

Stisknutím	Akce
 nebo ZNOVU ()	opakujte vytočení čísla

Po spojení hovoru telefon jednou zazvoní nebo zavibruje, na displeji se zobrazí zpráva **Opakované volání úspěšné** a poté telefon hovor spojí.

Odpověď na nepřijatý hovor

Telefon uchovává záznamy o nepřijatých hovorech a zobrazuje následující údaje:

- **X Zmeškané hovory**, kde **X** je počet zmeškaných hovorů

Stisknutím	Akce
1 ZOBRAZ (↵)	zobrazte seznam přijatých hovorů
2 (☎)	vyberte hovor, na který chcete odpovědět
3 (☎)	vytočte číslo

Používání zápisníku

Poslední posloupnost číslic stisknutých na klávesnici je uložena v paměti **zápisníku** v telefonu. Může se jednat o volané číslo nebo o číslo, které jste zapsali pro pozdější použití. Chcete-li použít číslo uložené v zápisníku, postupujte takto:

Přejděte k funkci ↵ > **Poslední hovory** > **Zápisník**

Stisknutím	Akce
(☎)	zavolejte na toto číslo
nebo	
ULOŽIT (↵)	vytvořte položku telefonního seznamu s telefonním číslem vloženým do pole čís.
nebo	
↵	otevřete Menu volání , kde můžete připojit číslo nebo vložit zvláštní znak

Přidržení nebo ztlumení hovoru

Stisknutím	Akce
↵ > Přidržit nebo ↵ > Ztlumit	přidržíte všechny aktivní hovory ztlumte všechny aktivní hovory

Používání indikace čekajícího hovoru



V průběhu hovoru je druhý příchozí hovor signalizován zvukovým signálem.

Stisknutím	Akce
1 (☎)	přijmete nový hovor
2 PŘEPNI (↵)	přepínáte mezi hovory
nebo	
SPOJIT (↵)	propojte 2 hovory
nebo	
↵ > Ukončit přidrž. hovor	ukončete přidržený hovor

Funkci indikace čekajícího hovoru je nutno před použitím zapnout. Zapnutí nebo vypnutí funkce čekajícího hovoru:

Přejděte k funkci ↵ > **Nastavení** > **Nastavení hovorů** > **Čekající hovor**

Použití ID volajícího (příchozí hovory)



Funkce identifikace volajícího čísla (ID volajícího) zobrazuje telefonní číslo, ze kterého je uskutečněn příchozí hovor, na vnějším i vnitřním displeji.

Telefon zobrazuje jméno volajícího (a ID obrázek, je-li k dispozici), pokud je uloženo v telefonním seznamu, nebo **Příchozí hovor**, pokud nejsou k dispozici informace o volajícím.

Telefon můžete nastavit i tak, aby přehrával charakteristické ID vyzvánění pro určité položky uložené v telefonním seznamu. Další informace naleznete na str. 84.

Tísňové volání

Poskytovatelé služeb nastaví jedno nebo více tísňových telefonních čísel (např. 112), které lze vytočit kdykoli, i v případě, že je telefon uzamčen nebo do něj není vložena karta SIM.

Pozn.: *Tísňová telefonní čísla se v různých zemích liší. Tísňová čísla předprogramovaná v tomto telefonu nemusí fungovat na všech místech a někdy tísňové volání nelze uskutečnit kvůli problémům se sítí či s prostředím nebo kvůli rušení.*

Stisknutím	Akce
1 tlačítka klávesnice	vytočte číslo tísňového volání
2 (☎)	volejte na tísňové telefonní číslo

Vytáčení mezinárodních čísel



Pokud telefonní služby umožňují volání do zahraničí, stisknutím a podržením klávesy vložte místní mezinárodní předvolbu (+) pro zemi, z níž voláte. (Vložení + umožní uskutečnit hovor do zahraničí.) Potom stisknutím kláves na klávesnici zadejte obvyklým způsobem kód země a telefonní číslo.

Volání stisknutím jedné klávesy

Chcete-li vytočit položku telefonního seznamu s číslem pozice 1 až 9, stiskněte a na jednu sekundu podržte klávesu s číslem odpovídajícím číslu zrychlené volby.

Můžete nastavit vytáčení položek telefonního seznamu v paměti telefonu nebo na SIM kartě jednou klávesou.

Přejděte k funkci ↵ > **Nastavení** > **Základní nastavení** > **TurboDial**

Stisknutím	Akce
1 (☎)	přejděte k požadovanému umístění
2 VYBRAT (↵)	vyberte požadované umístění

Používání hlasové schránky



Hlasové zprávy, které obdržíte, jsou uloženy v síti. Chcete-li si je poslechnout, musíte zavolat na telefonní číslo hlasové schránky.

Pozn.: *Váš operátor může dodat další informace týkající se používání této funkce.*

Poslech hlasových zpráv

Přejděte k funkci  > Hlasová schránka

Telefon vytočí telefonní číslo hlasové schránky. Pokud číslo hlasové schránky není uloženo, telefon vyzve k jeho zadání a uložení.

Příjem hlasových zpráv

Při obdržení hlasové zprávy se na displeji telefonu zobrazí indikátor hlasové zprávy  a oznámení **Nová hlasová zpráva**.

Stisknutím	Akce
VOLAT ()	poslechněte si zprávu

Telefon vytočí telefonní číslo hlasové schránky. Pokud číslo hlasové schránky není uloženo, telefon vyzve k jeho zadání a uložení.

Uložení telefonního čísla hlasové schránky

V případě potřeby postupujte při ukládání telefonního čísla hlasové schránky do telefonu podle níže uvedených kroků. Většinou tuto operaci provede mobilní operátor za vás.

Přejděte k funkci   > Číslo hlas. schránky

Stisknutím	Akce
1 tlačítka klávesnice	zadejte telefonní číslo hlasové schránky
2 OK ()	uložte telefonní číslo

Pozn.: Znak **⏸** (pauza), **⏴** (čekání) a **⏵** (číslo) nelze při uložení tohoto čísla použít. Pokud chcete uložit číslo hlasové schránky s těmito znaky, vytvořte pro něj v telefonním seznamu položku. Poté můžete položku použít pro zavolání na telefonní číslo hlasové schránky.

Změna aktivní linky



Změna aktivní telefonní linky umožňuje volat a přijímat hovory z vašeho druhého telefonního čísla.

Pozn.: Tuto funkci lze použít pouze se SIM kartami, které podporují dvě linky.

Přejděte k funkci  > Nastavení > Status telefonu > Aktivní linka

Indikátor stavu hovoru informuje o aktuálně aktivní telefonní lince (viz str. 38).

Funkce telefonu

Hlavní menu

Toto je standardní struktura hlavního menu. **Uspořádání menu a názvy funkcí se mohou na konkrétním telefonu lišit.** Ne všechny funkce musí být dostupné na vašem telefonu.

- Telefonní seznam**
- Poslední hovory**
 - Přijaté hovory
 - Volaná čísla
 - Zápisník
 - Doba hovoru
 - Cena hovoru
 - Doby dat. relací
 - Objemy dat
- Zprávy**
 - Nová zpráva
 - Emaily
 - Inbox
 - Hlasová schránka
 - Zprávy prohlížeče
 - Info služby
 - Vzorové zprávy
 - Outbox
 - Koncepty
 - Šablony MMS
- OSTATNÍ Nástroje**
 - SIM Aplikace
 - Kalkulačka
 - Diář
 - Zkratky
 - Hlas. záznamy
 - Budík
 - Služby volání
 - Fixní volba
 - Čísla služeb
 - Rychlá volba
 - Chat
- Hry a aplikace**
- Přístup k webu**
 - WAP
 - Webové zkratky
 - Uložené stránky
 - Historie
 - Přejít na URL
 - Nastavení WAPu
 - Webové relace
- Multimédia**
 - Témata
 - Kamera
 - Obrázky
 - Zvuky
 - MotoMixer
 - Vídea
- IM**
- Nastavení**
(viz následující strana)

Menu Nastavení

- Personalizace**
 - Hlavní displej
 - Hlavní menu
 - Povrch
 - Úvodní pozdrav
 - Tapeta
 - Spořič displeje
 - Rychlá volba
- Styl zvonění**
 - Styl zvonění
 - Styl zvonění/Detaily
- Připojení**
 - Spojení Bluetooth
 - Synchronizace
- Přesměrování**
 - Hovory
 - Faxy
 - Data
 - Zrušit vše
 - Status
- Během hovoru**
 - Během hovoru
 - Cena hovoru
 - ID volajícího
 - Hovor a fax
 - Přijetí hovoru
 - Čekající hovor
- Základní nastavení**
 - Čas a datum
 - TurboDial
 - Časový limit zobrazení
 - Podsvícení
 - Listování
 - Jazyk
 - Jas
 - DTMF
 - Zákl. nastavení
 - Úplné smazání
- Status telefonu**
 - Moje tel. čísla
 - Info o kreditu
 - Aktivní linka
 - Stav baterie
 - Další info
- Sluchátko**
 - Auto odpověď
 - Hlasové vytáčení
- Nastavení v autě**
 - Auto odpověď
 - Auto Handsfree
- Sít'**
 - Nová síť
 - Nastavení sítě
 - Dostupné sítě
 - Preferované sítě
 - Tón služby
 - Tón přerušení hov.
- Zabezpečení**
 - Zámek telefonu
 - Zamknout aplikaci
 - Fixní volba
 - Blokování hovorů
 - PIN SIM karty
 - Nová hesla
 - Správa certifikátů
- Nastavení Java**
 - Stažení apl. Java
 - Systém Java
 - Smazat všechny apl.
 - Vibrování aplikace
 - Hlasitost aplikace
 - Priorita aplikace
 - Podsvícení aplikace
 - Nastav. standby aplik.
 - IP DNS

Rychlá orientace ve funkcích

V této části naleznete informace o umístění a použití dalších funkcí telefonu, které nejsou detailně popsány v této příručce.



Funkce volání

Funkce	Popis
Konferenční hovor	Během hovoru: Vytocíte další číslo, stisknete a poté stisknete SPOJIT ().
Předání hovoru	Během hovoru: > Předat , vytočíte číslo, na které chcete hovor předat, a stisknete .
ID volajícího (odchozí)	Skrytí nebo zobrazení vašeho telefonního čísla (ID volajícího) pro následující odchozí hovor: > Nastavení > Nastavení hovorů > ID volajícího > Pouze další hovor > Neukázat ID nebo Ukázat ID
Připojení čísla	Vytočíte číslo oblasti nebo předčíslí pro číslo z telefonního seznamu a poté stisknete: > Připojit tel.číslo .
Zrychlená volba	Použití zrychlené volby a vytočení položky telefonního seznamu: Zadejte číslo zrychlené volby, stisknete a poté stisknete .





Funkce	Popis
Přesměrování hovoru	Nastavení nebo zrušení přesměrování hovorů: > Nastavení > Přesměrování
Blokování hovorů	Omezení odchozích nebo příchozích hovorů: > Nastavení > Zabezpečení > Blokování hovorů

Zprávy

Funkce	Popis
Poslání textové SMS zprávy	Odeslání SMS zprávy: > Nová zpráva > Nová SMS
Odeslání multimediální zprávy	Odeslání multimediální zprávy: > Nová zpráva > Nová MMS
Odeslání dopisu	Odeslání multimediálního dopisu: > Nová zpráva > Nový dopis
Použití šablony MMS	Otevření šablony MMS s již načteným médiem: > Šablony MMS
Čtení nové zprávy	Čtení nově přijaté textové nebo multimediální zprávy: Stisknete ČIST () , když se objeví oznámení Nová zpráva .

Funkce	Popis
Přijaté zprávy	Čtení přijatých zpráv:  > Inbox Rada: Chcete-li provádět se zprávou různé operace, stiskněte  .
Uložení objektů zprávy	Přejděte na stránku multimediální zprávy nebo zvýrazněte objekt ve zprávě a poté stiskněte:  > Uložit







Telefonní seznam

Funkce	Popis
Přidání nové položky	Přidání nové položky do telefonního seznamu:  > Telefonní seznam  > Nové > Telefonní číslo nebo Email
Vytočení čísla	Volání na číslo uložené v telefonním seznamu:  > Telefonní seznam, zvýrazněte položku telefonního seznamu a stiskněte  .
Vytočení čísla hlasem	Hlasové vytočení čísla uloženého v telefonním seznamu: Stiskněte a uvolněte hlasovou klávesu a vyslovte hlasovou jmenovku položky (během 2 sekund).

Funkce	Popis
Nastavení ID vyzvánění pro položku	Přiřazení zvláštního tónu upozornění položce telefonního seznamu:  > Telefonní seznam > položka  > Upravit > ID vyzvánění > název vyzvánění Pozn.: Volba ID vyzvánění není k dispozici pro položky uložené na SIM kartě.
Nastavení ID obrázku pro položku	Přiřazení fotografie nebo obrázku položce telefonního seznamu:  > Telefonní seznam > položka  > Upravit > Obrázek > název obrázku Pozn.: Volba Obrázek není k dispozici pro položky uložené na SIM kartě.
Nastavení zobrazení ID obrázku	Zobrazení položek telefonního seznamu jako textového seznamu nebo s fotografiemi ID volajících:  > Telefonní seznam  > Nastavení > Zobrazit podle > zobrazit jméno
Nastavení kategorie pro položku	Nastavení kategorie pro položku telefonního seznamu:  > Telefonní seznam > položka  > Upravit > Kategorie > název kategorie Pozn.: Volba Kategorie není k dispozici pro položky uložené na SIM kartě.
Nastavení zobrazení kategorie	Nastavení zobrazení kategorie telefonního seznamu:  > Telefonní seznam  > Kategorie > zobrazení kategorie



Funkce	Popis
Řazení položek telefonního seznamu	Nastavení řazení položek uvedených v telefonním seznamu:  > Telefonní seznam  > Nastavení > Seřadit dle > způsob řazení
Nastavení primárního čísla	Nastavení primárního čísla pro položku telefonního seznamu s více čísly:  > Telefonní seznam, zvýrazněte položku a stiskněte  > Nastavit primární > telefonní číslo.
Kopírování položky telefonního seznamu	Kopírování položky telefonního seznamu mezi telefonem a SIM kartou:  > Telefonní seznam, zvýrazněte položku a stiskněte  > Kopírovat > Položky > Komu.
Odeslání položky telefonního seznamu do jiného zařízení	Odeslání položky telefonního seznamu do jiného telefonu, počítače nebo zařízení:  > Telefonní seznam, zvýrazněte položku a stiskněte  > Poslat.
Vytvoření skupinového seznamu	Vytvoření skupinového seznamu jako položky telefonního seznamu:  > Telefonní seznam  > Nové > Seznam adresátů





Funkce personalizace

Funkce	Popis
ID vyzvánění	Aktivace odlišných vyzvánění přiřazených položkám telefonního seznamu:  > Nastavení > Styl zvonění > Styl/Detaily > ID vyzvánění
Hlasitost zvonění	Nastavení hlasitosti vyzvánění:  > Nastavení > Styl zvonění > Styl/Detaily > Hlasitost zvonění
Hlasitost kláves	Nastavení hlasitosti při stisku klávesy:  > Nastavení > Styl zvonění > Styl/Detaily > Hlasitost kláves
Upozornění	Nastavení upozornění na přijaté zprávy:  > Nastavení > Styl zvonění > Styl/Detaily > Upozornění
Zobrazení hodin	Zobrazení analogových nebo digitálních hodin na domovské obrazovce:  > Nastavení > Personalizace > Hlavní displej > Hodiny
Zobrazení menu	Zobrazení hlavního menu jako grafických ikon nebo jako textového seznamu:  > Nastavení > Personalizace > Hlavní menu > Zobrazit
Hlavní menu	Změna uspořádání hlavního menu telefonu:  > Nastavení > Personalizace > Hlavní menu > Uspořádat



Funkce	Popis
Zobrazení nebo skrytí ikon menu	Zobrazení nebo skrytí ikon menu na domovské obrazovce: ☰ > Nastavení > Personalizace > Hlavní displej > Vlastní klávesy > Ikony
Změna softwarových kláves a ikon menu	Změna popisů softwarových kláves a ikon funkcí menu na domovské obrazovce: ☰ > Nastavení > Personalizace > Hlavní displej > Vlastní klávesy
Zkratky	Vytvoření klávesové zkratky k položce menu: Zvýrazněte položku menu a poté stiskněte a podržte ☰. Použití zkratky: Stiskněte ☰ a číslo příslušné zkratky.

Rychlé zprávy (IM)

Funkce	Popis
Přihlášení	Přihlášení k funkci rychlých zpráv: ☰ > IM > Přihlášení 
Vyhledání dalších uživatelů online	Po přihlášení: Vybráním Seznam kontaktů zobrazíte seznam dalších uživatelů. 



Funkce	Popis
Zahájení konverzace	Zahájení konverzace: V seznamu Seznam kontaktů zvýrazněte jméno v seznamu Kontakty online a poté stiskněte POSL. IM (☰). 
Otevření aktivní konverzace	Otevření probíhající konverzace: V seznamu Seznam kontaktů zvýrazněte jméno v seznamu Konverzace a poté stiskněte ZOBRAZ (☰). 
Ukončení konverzace	Na displeji konverzace: ☰ > Konec konverzace 
Odhlášení	Odhlášení z funkce rychlých zpráv: V menu Odhlášení vyberte možnost IM Online. 

Chat

Funkce	Popis
Spuštění chatu	Spuštění nové relace chat: ☰ > Ostatní > Chat ☰ > Nový chat 
Přijetí požadavku na chat	Po přijetí požadavku na chatování: Stiskněte POTVRDÍ (☰) nebo KONEC (☰). 

Funkce	Popis
Ukončení relace chat	Během relace chat: ☰ > Ukončit chat 

E-mail



Funkce	Popis
Odeslání e-mailové zprávy	Odeslání e-mailové zprávy: ✉ > Nová zpráva > Nový email 
Čtení e-mailové zprávy	Čtení nově přijaté e-mailové zprávy: Stiskněte ČIST (☰). 

Funkce menu

Funkce	Popis
Jazyk	Nastavení jazyka menu: ☰ > Nastavení > Základní nastavení > Jazyk
Úplný reset	Úplný reset všech voleb s výjimkou odblokovacího kódu, bezpečnostního kódu a měřiče celkové doby hovoru: ☰ > Nastavení > Základní nastavení > Úplný reset

Funkce	Popis
Částečný reset	Reset všech uživatelských nastavení a položek s výjimkou informací na SIM kartě, smazání všech načtených obrázků a zvukových souborů, reset všech voleb s výjimkou odblokovacího kódu, bezpečnostního kódu a měřiče celkové doby hovoru: ☰ > Nastavení > Základní nastavení > Částečný reset Upozornění: Při úplném smazání dojde k odstranění všech položek a údajů uložených v paměti telefonu, které byly staženy nebo zadány uživatelem (včetně fotografií a zvuků, položek telefonního seznamu a diáře). Jakmile tyto informace vymažete, nelze je již obnovit.

Zvláštní funkce pro vytáčení



Funkce	Popis
Fixní volba	Zapnutí nebo vypnutí fixní volby: ☰ > Nastavení > Zabezpečení > Fixní volba  Použití seznamu fixních voleb: ☰ > Ostatní > Služby volání > Fixní volba
Vytáčení čísel služeb	Vytáčení telefonních čísel služeb: ☰ > Ostatní > Služby volání > Čísla služeb 

Funkce	Popis
Rychlá volba	Vytáčení předprogramovaných telefonních čísel: ☰ > Ostatní > Služby volání > Rychlá volba 
Tóny DTMF	Aktivace tónů DTMF: ☰ > Nastavení > Základní nastavení > DTMF Odeslání tónů DTMF během hovoru: Stiskněte číselné klávesy. Odeslání uložených čísel jako tónů DTMF během hovoru: Zvýrazněte číslo v telefonním seznamu nebo v seznamech posledních hovorů a poté stiskněte ☰ > Poslat tóny.

Sledování hovoru

Doba připojení k síti je doba uplynulá od okamžiku připojení k síti operátora až do okamžiku, kdy ukončíte hovor stisknutím klávesy ☰. Tato doba zahrnuje i obsazovací tón a vyzvánění.



Čas připojení k síti, který sledujete na nulovatelném měřiči, nemusí odpovídat času, za který si účtuje operátor. Informace o tarifech a účtování získáte od mobilního operátora.

Funkce	Popis
Zobrazení doby hovoru	Zobrazení doby hovoru: ☰ > Poslední hovory > Doba hovoru 
Doba hovorů	Zobrazení doby nebo ceny během hovoru: ☰ > Nastavení > Nastavení hovorů > Doba hovorů 



Funkce	Popis
Cena hovoru	Zobrazení ceny hovoru: ☰ > Poslední hovory > Cena hovoru 

Funkce soupravy handsfree

Pozn.: Použití bezdrátových zařízení a jejich příslušenství může být v některých místech zakázáno nebo omezeno. Při používání těchto produktů se vždy řiďte zákony a vyhláškami.

Funkce	Popis
Automatická odpověď (souprava do auta nebo handsfree)	Automatické přijímání hovorů při připojení k soupravě ve vozidle nebo k přenosné soupravě handsfree: ☰ > Nastavení > Nastavení v autě nebo Sluchátko > Auto odpověď 
Vytáčení hlasem (handsfree)	Zapnutí hlasového vytáčení tlačítkem odeslání/ukončení na soupravě handsfree: ☰ > Nastavení > Sluchátko > Hlasové vytáčení 
Automatické handsfree (souprava do auta)	Automatické směrování hovorů do sady do auta, když je připojená: ☰ > Nastavení > Nastavení v autě > Auto Handsfree 

Data a fax

Funkce	Popis
Odeslání dat nebo faxu	Připojte telefon k zařízení a poté uskutečňte volání prostřednictvím aplikace zařízení. 
Přijetí dat nebo faxu	Připojte telefon k zařízení a poté přijměte volání prostřednictvím aplikace zařízení. 
Hovor, potom fax	Připojte telefon k zařízení, zadejte číslo, stiskněte ☰ > Menu volání > Hovor, potom fax a poté stisknutím ☰ vytočte číslo. 

Bezdrátové připojení Bluetooth®

Ve Francii pouze uvnitř budovy



Pozn.: Pokud Vás Váš telefon typu MQ3-4411H1 upozorní potom použití funkce Bluetooth a úrovně vysílání Bluetooth Class 1 nejsou ve Francii povoleny při použití venku. Nechcete-li způsobovat nezákonné rušení rádiového provozu, nepoužívejte funkce Bluetooth ve Francii, nejste-li uvnitř budovy.

Funkce	Popis
Zviditelnění telefonu pro ostatní zařízení	Zjištění vašeho telefonu ze zařízení Bluetooth: ☰ > Nastavení > Připojení > Spojení Bluetooth > Nastavení > Nechat se najít 

Funkce	Popis
Připojení k rozpoznávaným zařízením	Připojení k rozpoznávanému handsfree zařízení: ☰ > Nastavení > Připojení > Spojení Bluetooth > Handsfree > název zařízení 
Odpojení od zařízení	Odpojení od zařízení: Zvýrazněte název zařízení a stiskněte ZRUŠIT (☰). 
Přepínání na zařízení během hovoru	Přepínání na handsfree soupravu nebo sadu do auta během hovoru: ☰ > Použít Bluetooth 
Odesílání multimediálního objektu do zařízení	Odesílání multimediálního objektu do jiného zařízení: Zvýrazněte objekt, stiskněte ☰ > Kopírovat a vyberte název zařízení. 
Přesun multimediálního objektu do zařízení	Přesun multimediálního objektu do jiného zařízení: Zvýrazněte objekt, stiskněte ☰ > Přesunout a vyberte název zařízení. 
Odeslání dat do jiného zařízení	Kopírování položky telefonního seznamu, události diáře nebo záložky do jiného zařízení: Zvýrazněte položku, stiskněte ☰ > Poslat. 

Funkce	Popis
Úprava vlastností zařízení	Úprava vlastností rozpoznávaného zařízení: Zvýrazněte název zařízení a stiskněte > Upravit.
Nastavení voleb Bluetooth	Nastavení voleb Bluetooth telefonu: > Nastavení > Připojení > Spojení Bluetooth > Nastavení

Funkce sítě

Funkce	Popis
Nastavení sítě	Zobrazení informací o síti a úprava nastavení sítě: > Nastavení > Síť

Funkce osobního organizátoru

Funkce	Popis
Nastavení budíku	Nastavení budíku: > Ostatní > Budík
Vypnutí budíku	Vypnutí budíku: Stiskněte VYPNOUT () nebo . Nastavení 8minutové prodlevy: Stiskněte SPÁNEK ().
Přidání nové události diáře	Přidání nové události do diáře: > Ostatní > Diář, zvýrazněte den, stiskněte a poté stiskněte > Nové.

Funkce	Popis
Zobrazení události	Zobrazení nebo úprava detailů události: > Ostatní > Diář, zvýrazněte den, stiskněte a poté stiskněte ZOBRAZ ().
Upozornění na událost	Zobrazení upozornění na událost: ZOBRAZ () Zrušení upozornění na událost: KONEC ()
Odeslání události diáře do jiného zařízení	Odeslání události diáře do jiného telefonu, počítače nebo zařízení: > Ostatní > Diář, zvýrazněte den, stiskněte , poté zvýrazněte událost a stiskněte > Poslat.
Přehrání hlasového záznamu	Vytvoření hlasového záznamu: Stiskněte a přidržte hlasovou klávesu, mluve do telefonu a poté hlasovou klávesu uvolněte. Pozn.: <i>Nahrávání telefonních hovorů podléhá měnícím se státním a federálním zákonům ohledně soukromí a nahrávání rozhovorů.</i>
Přehrání hlasového záznamu	Přehrávání hlasového záznamu: > Ostatní > Hlas. záznamy > hlasový záznam
Kalkulačka	Číselné výpočty: > Ostatní > Kalkulačka







Funkce	Popis
Převodník měn	Převod měny: > Ostatní > Kalkulačka > Kurz měny Zadejte směnný kurz, stiskněte OK () , zadejte částku a stiskněte > Přepočítat měnu.

Bezpečnost

Funkce	Popis
PIN SIM karty	Zamknutí nebo odemknutí SIM karty: > Nastavení > Zabezpečení > PIN SIM karty Upozornění: Pokud třikrát po sobě zadáte nesprávný kód PIN, SIM karta se zablokuje a na displeji telefonu se zobrazí zpráva SIM Blokováno .
Zamknutí aplikace	Zamknutí aplikací telefonu: > Nastavení > Zabezpečení > Zamknout aplikaci
Správa certifikátů	Zapnutí či vypnutí bezpečnostních certifikátů uložených v telefonu: > Nastavení > Zabezpečení > Správa certifikátů

Novinky a zábava

Funkce	Popis
Správa obrázků	Práce s obrázky a animacemi: > Multimédia > Obrázky
Správa zvuků	Správa stažených nebo vytvořených tónů vyzvánění a hudby: > Multimédia > Zvuky
Správa videoklipů	Správa videoklipů: > Multimédia > Video
Úprava zvuků pomocí aplikace MotoMixer	Úprava zvukových souborů MIDI, které lze použít v telefonu: > Multimédia > MotoMixer > [Nový mix] nebo název <i>mixovaného souboru</i>
Spuštění miniprohližeče	Spuštění relace prohlížeče: Stiskněte .
Stažení objektů z webové stránky	Stažení obrázku, zvuku nebo znětky telefonu z webové stránky: Zvýrazněte soubor, stiskněte VYBRAT () , a stiskněte ULOŽIT ().
Webové relace	Výběr nebo vytvoření webové relace: > Přístup k webu > Webové relace
Stažení hry nebo aplikace (miniprohližeč)	Stažení hry nebo aplikace Java pomocí miniprohližeče: > Přístup k webu > WAP, zvýrazněte aplikaci, stiskněte VYBRAT () , stiskněte NAČÍST ().

Funkce	Popis
Stážení hry nebo aplikace (z počítače)	Stážení hry nebo aplikace Java z počítače: Stiskněte  > Nastavení > Nastavení Java > Stážení apl. Java a po zobrazení výzvy připojte telefon k počítači. 
Spuštění hry nebo aplikace	Spuštění hry nebo aplikace Java:  > Hry a aplikace , zvýrazněte aplikaci, stiskněte VYBRAT () 
Vytvoření tónů vyzvánění	Vytvoření vyzvánění, které lze použít v telefonu:  > Multimédia > Zvuky > [Nová Melodie]

Údaje o konkrétní míře absorpce (SAR index)

Tento model telefonního přístroje splňuje mezinárodní normy pro působení rádiových vln.

Váš mobilní telefon je přijímač a vysílač rádiových vln. Byl navržen a vyroben takovým způsobem, aby nebyly překročeny limitní hodnoty pro působení rádiové frekvenční (RF) energie. Tyto limitní hodnoty jsou součástí rozsáhlých norem a předpisů a představují povolenou úroveň energie RF pro populaci obecně. Normy a předpisy jsou založeny na standardech, které byly stanoveny nezávislými vědeckovýzkumnými organizacemi na základě pravidelného a důkladného vyhodnocení prováděných studií. Součástí norem a předpisů je i hranice podstatného bezpečí, určená kvůli zajištění bezpečí jakýchkoli osob bez ohledu na jejich věk a zdravotní stav.

Při stanovení hranice bezpečného používání mobilních telefonů byla použita jednotka měření nazývaná konkrétní míra absorpce (Specific Absorption Rate) - index SAR. Pro váš model telefonu je index SAR stanoven v souladu s výše uvedenými normami a předpisy na 2 W/kg .¹ Testování indexu SAR je prováděno v souladu s testovacími postupy CENELEC² s pomocí standardních poloh při provozu, kdy telefonní přístroj vysílá na všech testovaných frekvenčních pásmech svou nejvyšší certifikovanou energetickou kapacitou. Ačkoli se index SAR určuje při nejvyšší certifikované energetické kapacitě, vlastní index SAR konkrétního telefonního přístroje v provozu může být do značné míry pod maximální naměřenou hodnotou. Je tomu tak proto, že telefon je navržen tak, aby fungoval při různých hladinách energie tak, aby ke spojení se sítí vždy používal jen nezbytně nutné množství energie. Všeobecně platí, že čím blíže se nacházíte k základnové stanici, tím nižší je energetický výkon telefonního přístroje.

Ještě před tím, než je telefonní přístroj uveden do prodeje, jsou provedeny testy kontrolující, že přístroj vyhovuje předepsaným

Údaje o konkrétní míře absorpce (SAR index) - 101

normám. Tyto testy jsou prováděny na takových místech, kde lze zaručit jednotnou metodiku testování podle norem stanovených expertním orgánem. Nejvyšší hodnota indexu SAR pro tento model telefonního přístroje testovaného při telefonování s přístrojem na uchu je: 0.62 W/kg .³

Ačkoli mezi hodnotami SAR indexu u různých telefonních přístrojů nošených na různých místech mohou existovat rozdíly, všechny přístroje splňují požadavky regulačních orgánů na bezpečnost provozu. Pevně si prosím, že zlepšení tohoto výrobního modelu mohly zapříčinit i změny hodnot indexu SAR u novějších přístrojů; ale v každém případě jsou všechny přístroje navrženy a zkonstruovány tak, aby vyhovovaly normám a předpisům.

- 1 Mezní hodnota indexu SAR doporučená mezinárodními směnicemi (ICNIRP) pro mobilní telefony používané širokou veřejností je 2 W/kg v přepočtu na průměr 10 g tkáně. Tato mezní hodnota obsahuje dostatečnou rezervu zajišťující dodatečnou bezpečnost používání přístroje pro širokou veřejnost i rezervu pro případné nepřesnosti v měření.
- 2 CENELEC je orgánem Evropské unie pro tvorbu norem.
- 3 Doplňující související informace zahrnují testovací protokol z testů provedených společností Motorola, vyhodnocovací postup a rozsah nepřesností měření pro tento výrobek.

- D**
datové volání 94
datum, nastavení 64
diář 96, 97
displej
časová prodleva 69
domovská obrazovka 35
jas 69
jazyk 90
personalizace 88
podsvícení 69
popis 35
přízpusobení 88
schéma 67
doby 92
doby hovoru 92
domovská obrazovka
definice 35
hodiny 87
doplňková funkce, definice 18
doplňkové příslušenství,
definice 19
- E**
e-mail 87, 90
externí displej 56
- F**
fax 73, 94
fixní volba 91
fotoaparát
autoportrét 27
fotografování 2, 26
fotografie
autoportrét 2, 27
fotografování 2, 26
ID obrázek 3, 27, 62, 76
ID obrázku 62, 85
načtení 84
odeslání 2, 26
stahování 99
funkce skrytí ID 72
funkce zobrazení ID 72
- H**
handsfree 57, 93
hesla; viz kódy
hlasitý telefon
automatická odpověď 93
hlasitost
klávesy 87
sluchátko 24
vyzvánění 24, 87
hlasitost sluchátka 24
hlasitost vyzvánění, nastavení
24, 87
hlasový záznam 97
- I**
hlasová klávesa
vytáčení čísla 84
hlasová schránka 77
hodiny 35, 64, 87
hovor
blokovací heslo, změna 58
blokování 83
ceny 93
čekající hovor 75
číslo tísňového volání 76
doby 92
doplnění číslic za telefonní
číslo 72
hovor, potom fax 73
mezinárodní předvolba 77
nepřijatý hovor 57, 74
odpověď 25
poslední hovory 71
předání 82
přesměrování 83
přidržení 75
přijmutí 25
reproduktor handsfree 58
seznam přijatých hovorů 71
seznam volaných čísel 71
smazání 71
styl vyzvánění 24, 57, 63
ukončení 24, 25
uložení 71
upozornění, nastavení 64
- upozornění, vypnutí 24, 71
uskutečnění 24
vytáčení 24
hovor, potom fax 73
hry 99, 100
hudba
načtení 84
správa 99
stahování 99
- Ch**
chat 89
chytrá klávesa 56, 57
- J**
ID obrázek 3, 27, 62, 76
ID obrázku 62, 85
ID volajícího 3, 27, 62, 72, 76,
82, 85
ID vyzvánění
nastavení 85
zapnutí nebo vypnutí 87
identifikace volajícího čísla. viz
ID volajícího
ikona menu zpráv 35
IM 88
indikátor aktivní linky 38
indikátor GPRS 38
indikátor hlasové zprávy 39, 78
indikátor intenzity signálu 38
- Symbols**
šablona MMS 83
- A**
aktivní linka, změna 79
animace
načtení 84
prohlížení 99
spořič displeje 66
stahování 99
tapeta 65
aplikace Java 99, 100
aplikace, zamknutí a odemknutí
98
automatické opakované volání
73
autoportrét 2
- B**
baterie
indikátor stavu 39
instalace 21
nabíjení 21
prodloužení životnosti baterie
19, 33, 36, 66, 69
- bezpečnostní kód
výchozí 58
zapomenutí 60
změna 58
blikající kurzor 44
blokování hovorů 83
Bluetooth 3, 32, 86, 94, 95, 96,
97
budík 96
- C**
cestovní nabíječka 22
- Č**
čas, nastavení 64
částečný reset 91
čekající hovor 75
číslo
uložení vlastního čísla 70
zadání 54
zobrazení vlastního čísla 25
číslo tísňového volání 76

- indikátor Java midlet 39
- indikátor malých a velkých písmen 47
- indikátor přenosu 37
- indikátor přítomnosti zprávy 39
- indikátor režimu vkládání textu 47
- indikátor roamingu 38
- indikátor tichého režimu 39
- indikátor zprávy 39
- indikátory
 - aktivní linka 38
 - GPRS 38
 - hlasitě vyzvánění 39
 - hlasová zpráva 39, 78
 - intenzita signálu 38
 - Java midlet 39
 - malá a velká písmena 47
 - přenos 37
 - přítomnost zprávy 39
 - režim vkládání textu 47
 - roaming 38
 - stav nabití baterie 39
 - styl vyzvánění 39
 - tichý režim 39
 - tlumené vyzvánění 39
 - upozornění vibrováním 39
 - vibrace a poté zvonění 39
 - vibrace a zvonění 39
 - zpráva 39

- indikátory stylu vyzvánění 39
- iTAP, software 48
- J**
 - jas, nastavení 69
 - jazyk, nastavení 90

- K**
 - kalkulačka 97
 - klávesa
 - chytrá 56, 57
 - levá softwarová klávesa 35, 88
 - menu 18
 - navigace ve 4 směrech 40
 - operátora 40
 - ovládání hlasitosti 24
 - pravá softwarová klávesa 35, 88
 - středové tlačítko pro výběr 40
 - ukončení 24, 25
 - uskutečnění 24, 25
 - uskutečnění hovoru 71
 - zapnutí a vypnutí 23
 - zpráv 40
 - klávesa menu 18
 - klávesa operátora 40
 - klávesa pro navigaci ve 4 směrech 40

- klávesa pro ukončení hovoru 24, 25
- klávesa pro uskutečnění hovoru 24, 25, 71
- klávesa pro zapnutí a vypnutí 23
- klávesa zpráv 40
- klávesy
 - hlasitost, nastavení 87
 - přijetí hovoru 68
- klávesy hlasitosti 24
- kód PIN
 - změna 58
- kód PIN SIM karty
 - změna 58
- kód PIN2 SIM karty, změna 58
- kód PIN2, změna 58
- kódy
 - výchozí 58, 59, 60
 - zapomenutí 60
 - změna 58
- konferenční hovor 82
- kryt
 - externí displej 56
 - přijetí hovoru otevřením 25
 - přijetí hovoru otevřením krytu 68
 - spořič displeje 66
- kurzor 44

- L**
 - levá softwarová klávesa
 - funkce 35
 - přízpůsobení 88
 - linka, změna 79
- M**
 - melodie 99
 - menu
 - funkce, výběr 43
 - ikony, popis 35
 - ikony, převod na text 87
 - ikony, změna na domovské obrazovce 88
 - ikony, zobrazení nebo skrytí 88
 - jazyk, nastavení 90
 - procházení 41
 - přeuspořádání funkcí 87
 - přízpůsobení 87
 - seznamy 43
 - zadávaní textu 44
 - zobrazení, změna 87
- mezinárodní předvolba 77
- miniprohlížeč
 - aplikace Java 99, 100
 - ikona menu 35
 - nastavení prohlížeče 99
 - použití 99
 - webové relace 99

- MMS Viz zpráva
- MotoMixer 99
- Multimedia Messaging Service
 - Viz zpráva
- multimediální dopis, odeslání 83
- multimediální zpráva
 - čtení 83
 - odeslání 3, 29, 83

- N**
 - nastavení sítě 96

- O**
 - obrázek
 - načtení 84
 - prohlížení 99
 - spořič displeje 66
 - stahování 99
 - tapeta 65
 - odblokovací kód
 - výchozí 58, 59, 60
 - vynechání 60
 - zadání 23, 59, 60
 - zapomenutí 60
 - změna 58
 - odemknutí
 - aplikace 98
 - telefon 59

- Odesílání a příjem rychlých zpráv viz IM
- opakované volání
 - automatické opakované volání 73
 - obsazeno 73

- P**
 - PIN kód
 - zadání 98
 - PIN kód SIM karty
 - zadání 98
 - podsvícení 69
 - pohotovostní doba, zvýšení 66, 69
 - poslední hovory 71
 - Použití soupravy handsfree 93
 - pravá softwarová klávesa
 - funkce 35
 - přízpůsobení 88
 - prediktivní vkládání textu 48
 - primární režim vkládání textu 45
 - prohlížeč Viz miniprohlížeč
 - předání hovoru 82
 - přesměrování hovorů 83
 - přidržení hovoru 75
 - příchozí hovor
 - odpověď 25
 - přesměrování 83

- přijetí hovoru 25, 68
- přijetí hovoru otevřením krytu 68
- příslušenství 19, 57
- přízpůsobení menu 87

- R**
 - reproduktor handsfree 58
 - režim vkládání textu
 - nastavení 45
 - výběr 45
 - režim vkládání textu Tap 51
 - rychlá volba 92

- S**
 - sekundární režim vkládání textu 45
 - seznam přijatých hovorů 71
 - seznam volaných čísel 71
 - schéma 67
 - SIM karta
 - bezpečnostní opatření 19
 - definice 19
 - instalace 19
 - kód PIN, změna 58
 - kód PIN2, změna 58
 - zadání kódu PIN 23
 - zamknutí 98
 - zpráva SIM blokováno 23, 98

- skladba
 - načtení 84
 - správa 99
 - stahování 99
- složka konceptů 32
- smazání hovoru 71
- softwarové klávesy
 - funkce 35
 - přízpůsobení 88
- souprava do vozidla 93
- spořič displeje 66
- správa certifikátů 98
- středové tlačítko pro výběr 40
- styl vyzvánění, nastavení 24, 57, 63
- symboly, vkládání 54

- T**
 - tabulka symbolů 55
 - tabulka znaků 53
 - tapeta 65
 - telefon
 - aktivní linka, změna 79
 - bezpečnostní kód 58
 - čas, nastavení 64
 - datum, nastavení 64
 - indikátor aktivní linky 38
 - jazyk, nastavení 90
 - kódy 58
 - kryt 25

možnosti přijetí hovoru 68
nastavení sítě 96
odblokovací kód 58
odblokování 23, 59
odemknutí 59, 60
schéma 67
smazání uložených informací 91
styl vyzvánění 24, 57, 63
tlačítka, přijetí volání 68
úplný reset všech voleb 90
upozornění, nastavení 64
upozornění, vypnutí 24, 71
vypnutí 23
zamknutí 59
zapnutí 23
telefon, téma 67
telefonní číslo
aktivní linka, změna 79
doplnění telefonního čísla na konec 72
indikátor aktivní linky 38
mezinárodní předvolba 77
opakované volání 73
připojení 2 čísel 72
připojení k předčíslí 82
uložení do telefonního seznamu 84
uložení vlastního čísla 70
zobrazení vlastního čísla 25

telefonní seznam
číslo zrychlené volby 82
ID obrázek 3, 27, 62, 76
ID obrázku 62, 85
ID vyzvánění 85, 87
kategorie položky 85
kopírování položek 86
odeslání položek 86
primární číslo, nastavení 86
přidání položky 84
připojení 2 čísel 72
připojení čísla 82
seřazení položek 62, 86
skupinový seznam 86
vytáčení čísla 84
vytáčení hlasem 84
77
zobrazení kategorií 62, 85
text
blikající kurzor 44
číselný režim 54
režim symbolů 54
režim Tap 51
režim vkládání, nastavení 45
režim vkládání, výběr 45
software iTAP pro prediktivní vkládání textu 48
tabulka symbolů 55
tabulka znaků 53

velká a malá písmena,
změna 46
zadání 44
tichý režim, nastavení 24, 57, 63, 64
tón vyzvánění
správa 99
stahování 99
vytváření 100
tóny DTMF
aktivace 92
odeslání 73, 92
téma 67

U
ukončení hovoru 24, 25
uložení hovoru 71
úplný reset 90
upozornění
definice 63
nastavení 24, 57, 63, 64
vypnutí 24, 71
vytváření 100
zapnutí nebo vypnutí 87
upozornění na událost 64
upozornění vibrováním
nastavení 24, 57, 63
vypnutí 24, 71
uskutečnění hovoru 24

V
výměna objektů 34
videoklip
načtení 84
správa 99
stažení 99
vlastní klávesy, přizpůsobení 88
vlastní telefonní číslo 25, 70
volání
možnosti přijetí hovoru 68
vytáčení čísla 91, 92
vytáčení hlasem 84, 93
1 klávesa, volání 77
vytočení čísla 24
vytočení čísla služby 91
vyzvánění
načtení 84
úprava pomocí aplikace
MotoMixer 99

W
webové relace 99
webové stránky 99

Z
zamknutí
aplikace 98
SIM karta 98
telefon 59

zápisník 74
zkratky 88
zpráva
šablona MMS 83
čtení 83, 84
chat 89
ikona menu 35
koncept 32
MMS, definice 29
multimediální dopis 83
multimediální zpráva 83
text 83
upozornění, zapnutí nebo vypnutí 87
zpráva P?ichoží hovor 76
zpráva Reproduktor je zapnutý 58
zpráva SIM blokováno 23, 98
zpráva Spojení selhalo, číslo obsazeno 73
zpráva Vybitá baterie 39
zpráva Zadejte odblokovací kód 59, 60
zpráva Zmeškané hovory 57, 74
zrychlená volba 82
zvláštní upozornění vyzváněním 87
zvuk
načtení 84

správa 99
stahování 99