

# Nokia 5320 XpressMusic

## Uživatelská příručka

---

CE 0434

NOKIA CORPORATION tímto prohlašuje, že tento výrobek RM-409 je ve shodě se základními požadavky a dalšími příslušnými ustanoveními směrnice 1999/5/ES. Kopii Prohlášení o shodě naleznete na adrese [http://www.nokia.com/phones/declaration\\_of\\_conformity/](http://www.nokia.com/phones/declaration_of_conformity/).

© 2008 Nokia. Všechna práva vyhrazena.

Nokia, Nokia Connecting People, N-Gage, Navi a Visual Radio jsou ochranné známky nebo registrované ochranné známky společnosti Nokia Corporation. Nokia tune je zvuková značka společnosti Nokia Corporation. Ostatní zmiňované výrobky a názvy společností mohou být ochrannými známkami nebo obchodními názvy svých odpovídajících vlastníků.

Reprodukce, přenos, distribuce nebo ukládání obsahu tohoto dokumentu nebo libovolné jeho části v jakékoli formě je povoleno pouze po předchozím písemném svolení společnosti Nokia.

**symbian** This product includes software licensed from Symbian Software Ltd © 1998-2008. Symbian and Symbian OS are trademarks of Symbian Ltd.

US Patent No 5818437 and other pending patents. T9 text input software Copyright © 1997-2008. Tegic Communications, Inc. All rights reserved.



**Java**  
POWERED

Java and all Java-based marks are trademarks or registered trademarks of Sun Microsystems, Inc.

Portions of the Nokia Maps software are © 1996-2008 The FreeType Project. All rights reserved.

This product is licensed under the MPEG-4 Visual Patent Portfolio License (i) for personal and noncommercial use in connection with information which has been encoded in compliance with the MPEG-4 Visual Standard by a consumer engaged in a personal and noncommercial activity and (ii) for use in connection with MPEG-4 video provided by a licensed video provider. No license is granted or shall be implied for any other use. Additional information, including that related to promotional, internal, and commercial uses, may be obtained from MPEG LA, LLC. See <<http://www.mpegla.com>>.

Licence k tomuto výrobku je udělena podle MPEG-4 Visual Patent Portfolio License (i) pro osobní a nepodnikatelské užití ve spojení s informacemi, které byly zakódovány v souladu s vizuálním standardem MPEG-4 spotřebitelem v rámci osobní a nepodnikatelské činnosti, a (ii) pro užití ve spojení s videem formátu MPEG-4 dodaným poskytovatelem videa s příslušným oprávněním. Licence není udělena a nezahrnuje jakékoli jiné způsoby užití. Další informace, včetně informací týkajících se užití pro reklamní, interní a podnikatelské účely, je možné získat od společnosti MPEG LA, LLC. Viz <<http://www.mpegla.com>>.

Nokia se řídí politikou neustálého vývoje. Nokia si vyhrazuje právo provádět změny a vylepšení u všech výrobků popsaných v tomto dokumentu bez předchozího oznámení.

V MAXIMÁLNÍ MÍŘE POVOLENÉ PŘÍSLUŠNÝMI PRÁVNÍMI PŘEDPISY NEJSOU SPOLEČNOST NOKIA ANI JAKÝKOLI Z JEJÍCH POSKYTOVATELŮ LICENCE ZA ŽÁDNÝCH OKOLNOSTÍ ODPOVĚDNI ZA JAKOUKOLI ZTRÁTU DAT NEBO PŘÍJMŮ ANI ZA ZVLÁŠTNÍ, NÁHODNÉ, NÁSLEDNÉ ČI NEPŘÍMÉ ŠKODY ZPŮSOBENÉ JAKÝMKOLI ZPŮSOBEM.

OBSAH TOHOTO DOKUMENTU JE DODÁVÁN „TAK JAK JE“. KROMĚ ZÁKONNÝCH POŽADAVKŮ SE VE VZTAHU K PŘESNOSTI, SPOLEHLIVOSTI NEBO OBSAHU TOHOTO DOKUMENTU NEPOSKYTUJÍ ŽÁDNÉ VYJÁDRĚNÉ NEBO IMPLICITNÍ ZÁRUKY VČETNĚ, NIKOLI VŠAK POUZE, NEVYJÁDRĚNÝCH ZÁRUK PRODEJNOSTI A VHODNOSTI PRO DANÝ ÚČEL. SPOLEČNOST NOKIA SI VYHRAZUJE PRÁVO KDYKOLI A BEZ PŘEDCHOZÍHO UPOZORNĚNÍ TENTO DOKUMENT ZMĚNIT NEBO UKONČIT JEHO PLATNOST.

Programy třetích stran dodávané společně s vaším přístrojem mohly být vytvořeny a mohou být vlastněny fyzickými nebo právníckými osobami, které nejsou osobami přidruženými ke společnosti Nokia a které s ní nejsou spojeny. Společnost Nokia nevykonává autorská práva či práva duševního vlastnictví k těmto programům třetích osob. Nokia proto nepřebírá žádnou odpovědnost za jakoukoli podporu koncového uživatele nebo funkčnost těchto programů, ani za informace uváděné v programech nebo těchto materiálech. Nokia neposkytuje žádnou záruku za programy třetích stran.

POUŽÍVÁNÍM PROGRAMŮ BERETE NA VĚDOMÍ, ŽE PROGRAMY JSOU POSKYTOVÁNY VE STAVU „JAK STOJÍ A LEŽÍ“, BEZ JAKÉKOLI VÝSLOVNĚ UVEDENÉ NEBO MLČKY POSKYTNUTÉ ZÁRUKY V MAXIMÁLNÍ MÍŘE POVOLENÉ PRÁVNÍMI PŘEDPISY. DÁLE BERETE NA VĚDOMÍ, ŽE SPOLEČNOST NOKIA ANI S NÍ SPOJENÉ SPOLEČNOSTI NEPOSKYTUJÍ ŽÁDNÉ VÝSLOVNĚ UVEDENÉ NEBO MLČKY POSKYTNUTÉ ZÁRUKY, VČETNĚ, ALE NE VÝHRADNĚ, ZÁRUK NA VLASTNICKÁ PRÁVA, OBCHODOVATELNOST NEBO VHODNOST K JEDNOTLIVÝM ÚČELŮM, JAKOŽ ANI NA TO, ŽE POUŽITÍ PROGRAMŮ NENARUŠÍ PATENTY, AUTORSKÁ PRÁVA, OCHRANNÉ ZNÁMKY ČI JAKÁKOLI JINÁ PRÁVA TŘETÍCH STRAN.

Dostupnost určitých výrobků, programů a služeb pro tyto výrobky se může lišit podle oblastí. Podrobnější informace a informace o jazykových verzích získáte od svého prodejce Nokia.

#### Kontrola vývozu

Tento přístroj může obsahovat výrobky, technologie nebo software, které jsou předmětem vývozních omezení nebo zákonů platných v USA a v dalších zemích. Obcházení zákonů je zakázáno.

#### UPOZORNĚNÍ FCC

Váš přístroj může způsobovat rušení televize nebo rozhlasu (například při používání telefonu v blízkosti přijímače). FCC může vyžadovat, abyste přestali používat telefon, pokud není možné toto rušení omezit. Potřebujete-li pomoc, kontaktujte místní servisní středisko. Tento přístroj je v souladu s částí 15 pravidel FCC. Provoz musí splňovat následující dvě podmínky: (1) Tento přístroj nesmí způsobovat škodlivé rušení a (2) tento přístroj musí tolerovat veškeré zachycené rušení, včetně toho, které může způsobit jeho nežádoucí činnost. Veškeré změny nebo úpravy, které nejsou výslovně schváleny společností Nokia, mohou způsobit ztrátu uživatelského oprávnění k užívání tohoto zařízení.

9209315, 2. vydání, CS

# Obsah

<b>BEZPEČNOST</b> .....	<b>6</b>	<b>4. Hudba</b> .....	<b>26</b>
<b>Podpora</b> .....	<b>8</b>	Hudební přehrávač.....	26
Nápověda .....	8	Nokia Podcasting .....	29
Podpora Nokia a kontaktní informace.....	8	Rádio.....	31
<b>1. Začínáme</b> .....	<b>9</b>	<b>5. Hry</b> .....	<b>32</b>
Instalace karty SIM nebo USIM a baterie .....	9	<b>6. Psaní textu</b> .....	<b>33</b>
Karta microSDHC.....	10	Tradiční a prediktivní zadávání textu .....	33
Nabíjení baterie.....	11	Kopírování a mazání textu .....	34
Zapnutí a vypnutí přístroje .....	11	<b>7. Zprávy</b> .....	<b>35</b>
Nastavení konfigurace .....	12	Psalení a posílání zpráv .....	35
Přenos dat.....	12	Schránka Přijaté .....	36
<b>2. Tento přístroj</b> .....	<b>13</b>	Zprávy služby.....	36
Tlačítka a části přístroje.....	13	El. pošta .....	36
Pohotovostní režim .....	14	K odeslání .....	37
Indikátory.....	14	Poslech zpráv.....	38
Spořič displeje.....	15	Zobrazení zpráv na SIM kartě.....	38
Menu .....	15	Informační služba .....	38
Ovládání hlasitosti.....	16	Příkazy služby .....	38
Tlačítko Vlastní .....	16	Nastavení zpráv .....	38
Zámek klávesnice.....	16	<b>8. Kontakty</b> .....	<b>39</b>
Přístupové kódy.....	17	Ukládání a správa kontaktních informací .....	39
Vzdálené zamykání.....	18	Skupiny kontaktů .....	40
Stáhnout! .....	18	Přidání vyzváněcího tónu.....	40
Vlastní .....	18	<b>9. Galerie</b> .....	<b>40</b>
Připojení kompatibilního headsetu.....	18	Hlavní zobrazení.....	40
Připojení datového kabelu USB .....	19	Stahování souborů.....	41
<b>3. Funkce volání</b> .....	<b>19</b>	Úpravy obrázků .....	41
Zahájení hlasového hovoru .....	19	Úpravy videoklipů.....	42
Přijmutí nebo odmítnutí hovoru.....	21	Tisk obrázků .....	42
Videohovory.....	21	Share online.....	42
Nastavení hovorů.....	22	<b>10. Fotoaparát</b> .....	<b>43</b>
Sdílení videa.....	24	Fotografování .....	44
Protokol .....	25	Nahrávání videoklipů .....	45
		Nastavení fotoaparátu.....	45

<b>11. Média</b> .....	<b>45</b>	<b>17. Nastavení</b> .....	<b>57</b>
RealPlayer .....	45	Hlasové příkazy .....	57
Přehrávač Flash .....	46	Nastavení telefonu .....	57
Záznamník .....	46	Mluvení .....	59
<b>12. Internet</b> .....	<b>47</b>	<b>18. Správa dat</b> .....	<b>59</b>
Procházení webu .....	47	Instalace a odebírání aplikací .....	59
Hledání .....	50	Správce souborů .....	61
<b>13. Přizpůsobení</b> .....	<b>50</b>	Licence .....	62
Motivy .....	50	Správce přístroje .....	63
Profily .....	50	<b>19. Možnosti připojení</b> .....	<b>64</b>
<b>14. Práce s časem</b> .....	<b>51</b>	Přenos dat .....	64
Hodiny .....	51	PC Suite .....	64
Kalendář .....	51	Připojení Bluetooth .....	65
<b>15. Určování polohy</b> .....	<b>52</b>	Připojení USB .....	67
Mapy .....	52	Vzdálená synchronizace .....	67
<b>16. Kancelářské aplikace</b> .....	<b>54</b>	Správce spojení .....	67
Aktivní poznámky .....	54	<b>20. Informace o baterii</b>	
Kalkulačka .....	55	<b>a nabíječe</b> .....	<b>68</b>
Převodník .....	55	Pokyny k ověření pravosti	
Mobilní slovník .....	55	baterií Nokia .....	69
Adobe Reader .....	56	<b>Péče a údržba</b> .....	<b>70</b>
Quickoffice .....	56	<b>Doplňkové bezpečnostní</b>	
		<b>informace</b> .....	<b>71</b>
		<b>Rejstřík</b> .....	<b>75</b>

# BEZPEČNOST

Seznamte se s těmito jednoduchými pravidly. Jejich nedodržování může být nebezpečné nebo protizákonné. Pro další informace si přečtěte úplnou uživatelskou příručku.



## ZAPÍNEJTE BEZPEČNĚ

Nezapínejte přístroj tam, kde je používání bezdrátových telefonů zakázáno nebo kde může způsobit rušení nebo jiné nebezpečí.



## BEZPEČNOST SILNIČNÍHO PROVOZU PŘEDEVŠÍM

Dodržujte všechny místní zákony. Při řízení vozu si vždy nechte volné ruce pro řízení. Při řízení musí být vaše pozornost věnována především bezpečnosti silničního provozu.



## RUŠIVÉ VLIVY

Všechny bezdrátové přístroje mohou být citlivé na rušivé vlivy, které mohou ovlivnit jejich provoz.



## VYPNĚTE TAM, KDE JE POUŽÍVÁNÍ PŘÍSTROJE ZAKÁZÁNO

Dodržujte všechna omezení. Vypněte přístroj v letadle, v blízkosti zdravotnických přístrojů, paliv, chemických látek nebo v místech, kde se provádí odstřely za pomoci trhavin.



## KVALIFIKOVANÝ SERVIS

Instalovat a opravovat tento výrobek mohou pouze kvalifikované osoby.



## PŘÍSLUŠENSTVÍ A BATERIE

Používejte pouze schválené příslušenství a baterie. Nepřipojujte nekompatibilní výrobky.



## VODOTĚSNOST

Tento přístroj není vodotěsný. Udržujte jej v suchu.

## ■ O vašem přístroji

Bezdrátový přístroj popisovaný v této příručce je schválen pro použití v sítích GSM 850, 900, 1800 a 1900 a UMTS 2100. Podrobnější informace o sítích získáte od svého poskytovatele služeb.

Při používání funkcí tohoto přístroje dodržujte všechny právní předpisy a respektujte místní zvyklosti, soukromí a zákonná práva ostatních, včetně autorských práv.

Ochrana autorských práv může znemožnit kopírování, upravování nebo přenášení některých obrázků, hudby a dalšího obsahu.

Tento přístroj podporuje několik způsobů připojení. Podobně jako počítače může být i váš přístroj vystaven působení virů nebo jiného škodlivého obsahu. Při práci se zprávami, požadavky na připojení, procházení a stahování dbejte zvýšené obezřetnosti. Instalujte a používejte pouze služby a software, které pocházejí z důvěryhodných zdrojů nabízejících

odpovídající zabezpečení a ochranu před nebezpečným softwarem, jako jsou například programy označené Symbian Signed či programy, které prošly testovacím procesem Java Verified™. Zvažte instalování antivirového programu nebo jiného bezpečnostního softwaru do vašeho přístroje a na jakýkoli připojený počítač.



**Důležité:** Váš přístroj podporuje pouze jeden antivirový program. Použití více než jednoho programu s funkcí antiviru by mohlo ovlivnit výkon a provoz přístroje nebo způsobit, že přestane fungovat.

Ve vašem přístroji mohou být předem nainstalovány záložky a odkazy k internetovým stránkám třetích osob. Prostřednictvím přístroje máte rovněž přístup k dalším stránkám třetích osob. Stránky třetích osob nemají vazbu na společnost Nokia a společnost Nokia nepotvrzuje ani nepřijímá žádnou odpovědnost za tyto stránky. Rozhodnete-li se takové stránky otevřít, měli byste učinit opatření s ohledem na zabezpečení nebo obsah.



**Varování:** Abyste mohli používat libovolnou funkci tohoto přístroje, kromě budíku, musí být přístroj zapnutý. Nezapínejte přístroj, pokud použití bezdrátového přístroje může způsobit rušivé vlivy nebo vznik nebezpečí.

Kancelářské programy podporují běžné funkce programů Microsoft Word, PowerPoint a Excel (Microsoft Office 2000, XP a 2003). Ne všechny formáty souborů je možné zobrazit nebo upravovat.

Nezapomeňte zálohovat nebo zapisovat všechny důležité informace uložené v přístroji.

Při připojování k jinému zařízení si pečlivě přečtěte bezpečnostní informace v uživatelské příručce daného zařízení. Nepřipojujte nekompatibilní výrobky.

## ■ Síťové služby

Abyste mohli používat telefon, musíte mít od poskytovatele bezdrátových služeb zajištěnu odpovídající službu. Mnoho funkcí vyžaduje speciální síťové služby. Tyto funkce nejsou dostupné ve všech sítích; jiné sítě mohou vyžadovat, abyste před použitím síťových služeb uzavřeli zvláštní dohody se svým poskytovatelem služeb. Váš poskytovatel služeb vám může poskytnout pokyny a vysvětlí vám příslušné poplatky. Některé sítě mohou mít omezení, která ovlivní způsob použití síťových služeb. Některé sítě například nemusí podporovat všechny znaky a služby závislé na určitém jazyku.

Váš poskytovatel služeb již možná vyžadoval, aby ve vašem přístroji byly některé funkce vypnuty nebo nebyly aktivovány. Je-li tomu tak, pak se tyto funkce nezobrazí ve výběru uživatelských možností vašeho přístroje. Ve vašem přístroji mohou být dále provedena určitá nastavení, například změny v názvech uživatelských možností, pořadí uživatelských možností a v ikonách. Podrobnější informace získáte od svého poskytovatele služeb.

Tento přístroj podporuje protokoly WAP 2.0 (HTTP a SSL), které fungují na protokolech TCP/IP. Některé funkce tohoto přístroje, například procházení webu, e. pošta a multimediální zprávy, vyžadují síťovou podporu pro tyto technologie.

## ■ Vyjímání baterií

Před vyjmutím baterie vždy vypněte přístroj a odpojte nabíječku.

# Podpora

---

## ■ Náповěda

Tento přístroj je vybaven kontextovou nápovědou. Chcete-li nápovědu aktivovat z aplikace, zvolte možnost **Volby** > *Nápověda*. Chcete-li přepnout mezi nápovědou a aplikací spuštěnou na pozadí, podržte stisknuté tlačítko  a vyberte v seznamu otevřených aplikací.

Chcete-li nápovědu otevřít z hlavního menu, zvolte možnost  > *Nápověda* > *Nápověda*. Zvolením požadované aplikace zobrazíte seznam témat nápovědy a vyberte příslušný text nápovědy. Pro otevření seznamu klíčových slov zvolte možnost **Volby** > *Hledat*.

## ■ Podpora Nokia a kontaktní informace

Nejnovější příručky, doplňkové informace, soubory ke stažení a služby týkající se vašeho výrobku Nokia najdete na [www.nokia.com/support](http://www.nokia.com/support) nebo místní webové stránce společnosti Nokia.

Na webových stránkách najdete informace o použití výrobků a služeb společnosti Nokia. Potřebujete-li se obrátit na službu zákazníkům, viz seznam místních kontaktních středisek Nokia na adrese [www.nokia.com/customerservice](http://www.nokia.com/customerservice).

Chcete-li využít služeb údržby, vyhledejte kontakt na nejbližší servisní středisko Nokia na adrese [www.nokia.com/repair](http://www.nokia.com/repair).

## Aktualizace softwaru

Nokia může vyvíjet nové verze softwaru, které mohou nabízet nové funkce, zlepšené funkce nebo zlepšený výkon. Tyto nové verze si můžete vyžádat prostřednictvím PC programu Nokia Software Updater. Chcete-li aktualizovat software přístroje, musíte mít program Nokia Software Updater a kompatibilní PC s operačním systémem Microsoft Windows 2000 nebo XP, širokopásmový přístup k internetu a kompatibilní datový kabel pro připojení vašeho přístroje k PC.

Chcete-li získat další informace a stáhnout program Nokia Software Updater, navštivte [www.nokia.com/softwareupdate](http://www.nokia.com/softwareupdate) nebo místní webovou stránku společnosti Nokia.

Pokud vaše síť podporuje aktualizace softwaru pomocí bezdrátového připojení, měli byste mít možnost si vyžádat aktualizace přímo z přístroje.

Stažení nových verzí softwaru může vyžadovat přenos velkého množství dat v síti vašeho poskytovatele služby. Informujte se u svého poskytovatele služeb o poplatcích za datové přenosy.

Před zahájením aktualizace ověřte, že je baterie přístroje dostatečně nabitá, nebo k přístroji připojte nabíječku.

Nastavení programu, aby automaticky načítala multimediální soubory, může vyžadovat přenos velkého množství dat v síti vašeho poskytovatele služeb. Informujte se u svého poskytovatele služeb o poplatcích za datové přenosy.

Při dlouhodobém provozu, například při aktivním videohovoru nebo při vysokorychlostním datovém spojení, může být přístroj zahřátý. Ve většině případů je tento stav normální. Máte-li podezření, že přístroj nepracuje správně, odнесите jej do nejbližšího autorizovaného servisu.

## 1. Začínáme

### ■ Instalace karty SIM nebo USIM a baterie

Tento přístroj používá baterie BL-5B.

1. Položte telefon zadní stranou k sobě a posunutím odstraňte zadní kryt (1 a 2). Podle obrázku zvedněte a vyjměte baterii (3).

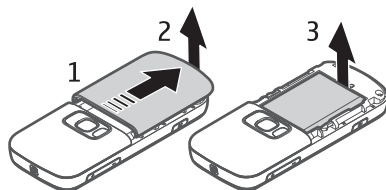

2. Uvolněte držák SIM karty tak, že jej posunete dozadu (4) a potom jej zvednete (5).

Vložte kartu SIM nebo USIM do držáku SIM karty (6). Ujistěte se, že je karta správně zasunuta, zlaté kontakty na kartě směřují dolů a zkosený roh směřuje nahoru.

Zavřete držák SIM karty a zasunutím dopředu jej zajistíte na místě (7).

3. Vraťte na místo baterii (8) a zadní kryt (9).

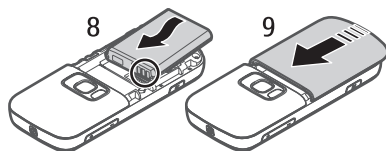
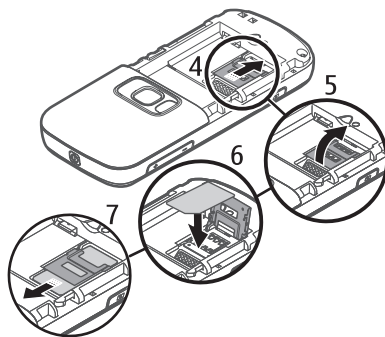

## ■ Karta microSDHC

Používejte pouze kompatibilní karty microSD a microSDHC schválené společností Nokia pro použití s tímto přístrojem. Společnost Nokia používá schválené odvětvové standardy pro paměťové karty, ale některé značky nemusí být plně kompatibilní s tímto přístrojem. Nekompatibilní karty mohou poškodit kartu a přístroj a porušit data uložená na kartě.



**Důležité:** Nevyjímejte paměťovou kartu v průběhu operace, při které dochází k přístupu ke kartě. Vyjmutí karty v průběhu operace může poškodit paměťovou kartu i přístroj a může dojít k poškození dat na kartě.

Paměťové karty uchovávejte mimo dosah malých dětí.

Pomocí paměťové karty můžete rozšířit kapacitu paměti přístroje. Paměťovou kartu můžete vkládat a vyjímat bez vypnutí přístroje.

### Vložení paměťové karty

Paměťová karta může být dodána s přístrojem a může být již vložena.

1. Otevřete kryt (1). Pro snadnější otevření krytu slotu paměťové karty můžete sejmut zadní kryt.
2. Vložte paměťovou kartu do slotu zlatě zbarvenými kontakty nahoru (2).
3. Jemně zatlačte kartu dovnitř, až zacvakne. Pevně zavřete kryt (3).

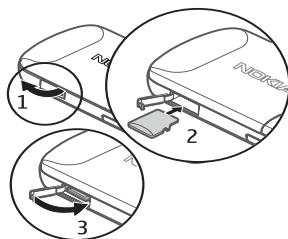

### Vyjmutí paměťové karty

Otevřete kryt. Jemným zatlačením karty dovnitř kartu uvolněte. Přístroj zobrazí zprávu *Vyjměte paměťovou kartu a stiskněte „OK“*. Vytáhněte kartu ven a zvolte možnost **OK**. Zavřete kryt.

## ■ Nabíjení baterie

1. Připojte nabíječku do zásuvky el. napětí.
2. Připojte zástrčku nabíječky do konektoru přístroje.

Je-li baterie zcela vybitá, může trvat několik minut, než se na displeji zobrazí indikátor nabíjení nebo než bude možné provádět hovory.

Doba nabíjení závisí na typu použité nabíječky a baterie.

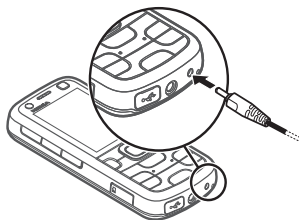

## ■ Zapnutí a vypnutí přístroje

Podržte stisknutý vypínač.

Budete-li vyzváni k zadání kódu PIN, zadejte kód PIN a zvolte možnost **OK**.

Budete-li vyzváni k zadání zamykacího kódu, zadejte zamykací kód a zvolte možnost **OK**. Z výroby je zamykací kód nastaven na 12345.

Další informace o přístupových kódech najdete v části „Přístupové kódy“ na str. 17.

Chcete-li nastavit správné časové pásmo, čas a datum, vyberte zemi, ve které se nacházíte, a zadejte místní čas a datum.

Viz rovněž „Hodiny“ str. 51.

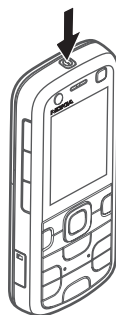

## Aplikace Uvítání

Aplikace *Uvítání* je spuštěna při prvním zapnutí přístroje. Aplikace *Uvítání* umožňuje přístup k následujícím aplikacím:

*Prův. nast.* – Konfigurace připojení. Viz část „Průvodce nastavením“ na str. 12.

*Přenos dat* – Kopírování nebo synchronizace dat z jiných kompatibilních přístrojů.

Chcete-li aplikaci *Uvítání* otevřít později, zvolte možnost  > *Nápověda* > *Uvítání*.

## Umístění antén

Anténa celulární sítě (1)

Anténa Bluetooth (2)

Tento přístroj může mít vnitřní a vnější antény. Stejně jako u jiných rádiových přístrojů se nedotýkejte zbytečně antény, pokud anténa přijímá nebo vysílá signály. Kontakt s anténou ovlivňuje kvalitu rádiové komunikace a může způsobit, že přístroj bude pro provoz potřebovat větší výkon, než by jinak bylo zapotřebí, a může snížit životnost baterie.



## ■ **Nastavení konfigurace**

Pokud chcete používat funkce pro zaslání multimediálních zpráv, el. poštu, synchronizaci, streamování a prohlížeč, musí být přístroj pro tyto funkce nakonfigurován. Přístroj může podle použité SIM karty automaticky nakonfigurovat prohlížeč, multimediální zprávy, přístupový bod a nastavení streamování. Pokud se tak nestane, můžete nastavení konfigurovat pomocí průvodce nastavením. Nastavení můžete obdržet přímo ve formě konfigurační zprávy, kterou můžete do přístroje uložit. Více informací o dostupnosti získáte od provozovatele služeb nebo od nejbližšího autorizovaného prodejce výrobků Nokia.

Pokud obdržíte konfigurační zprávu a nastavení není automaticky uloženo a aktivováno, zobrazí přístroj zprávu *1 nová zpráva*. Pro uložení nastavení zvolte možnost **Ukázat** > **Volby** > **Uložit**. Možná bude nutné zadat kód PIN poskytnutý provozovatelem.

## Průvodce nastavením

Průvodce nastavením nakonfiguruje v přístroji nastavení operátora a el. poštu. Vychází z údajů provozovatele sítě. Průvodce může konfigurovat i jiná nastavení.

Chcete-li využívat tyto služby, může být nutné požádat provozovatele služeb o aktivaci datových spojení nebo jiných služeb.

Zvolte možnost **☰** > *Nastavení* > *Prův. nast.*

## ■ **Přenos dat**

Chcete-li ze starého přístroje přenést informace, například kontakty, přečtěte si část „Přenos dat“ na str. 64.

## 2. Tento přístroj

### ■ Tlačítka a části přístroje

Sluchátko (1)

Objektiv druhého fotoaparátu (2)

Tlačítko Vlastní (3)

Displej (4)

Levé a pravé výběrové tlačítko (5)

Tlačítko Menu (6), dále popisované výrazem „zvolte možnost“

Tlačítko Smazat (7)

Tlačítko Volat (8)

Tlačítko Konec (9)

Navigační tlačítko Navi™, dále uváděné jako navigační tlačítko (10)

Tlačítka číslic (11)

Vypínač (12)

Tlačítko hlasitosti (13)

Tlačítko fotoaparátu (14)

Blesk fotoaparátu (15)

Objektiv hlavního fotoaparátu (16)

Tlačítko převijení vzad (17)

Tlačítko přehrávání/pozastavení (18)

Tlačítko převijení vpřed (19)

Slot karty microSD (20)

Zdiřka pro konektor nabíječky (21)

Mikrofon (22)

Konektor Nokia AV (2,5 mm) (23)

Konektor microUSB (24)

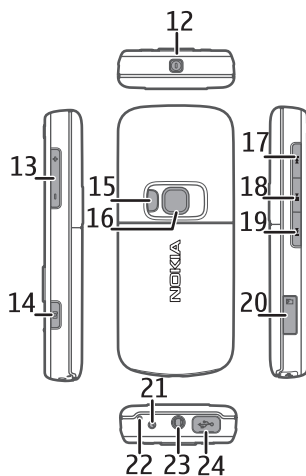
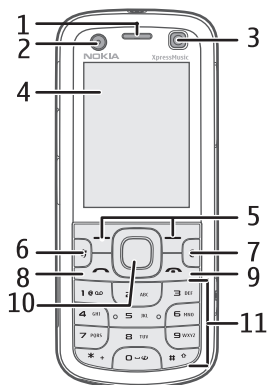

## ■ Pohotovostní režim

Po zapnutí se přístroj zaregistruje do sítě. Potom se přepne do pohotovostního režimu a je připraven k použití.

Chcete-li otevřít seznam posledních volaných čísel, stiskněte tlačítko Volat.

Chcete-li používat hlasové příkazy nebo hlasové vytáčení, podržte stisknuté pravé výběrové tlačítko.

Pro změnu profilu stiskněte vypínač a vyberte profil.

K webu se připojíte podržením stisknutého tlačítka **O**.

Chcete-li změnit vzhled pohotovostního režimu, zvolte možnost  > *Nastavení* > *Nast. telef.* > *Obecné* > *Přízpůsobení* > *Pohotovostní režim* > *Motiv pohotov. rež.*

Podle vybraného motivu pohotovostního režimu můžete vybrat aplikace nebo události uvedené pro seznam zkratk v pohotovostním režimu nebo navigační tlačítka. Pro výběr aplikace nebo události zvolte možnost  > *Nastavení* > *Nast. telef.* > *Obecné* > *Přízpůsobení* > *Pohotovostní režim* > *Kláves. zkratky*.

## Profil Offline

Pro rychlé aktivování profilu Offline stiskněte vypínač a zvolte možnost *Off-line*. Pro ukončení profilu Offline stiskněte vypínač a vyberte jiný profil.

Když je aktivní profil Offline, je vypnuto veškeré připojení k bezdrátové síti. Přístroj však můžete používat bez SIM karty a poslouchat rádio nebo hudbu z přehrávače hudby. Nezapomeňte přístroj vypnout tam, kde je používání bezdrátových telefonů zakázáno. V profilu Offline můžete také pomoci spojení Bluetooth připojit přístroj například k počítači.



**Důležité:** V profilu Offline nemůžete iniciovat nebo přijímat žádná volání ani používat další funkce, které vyžadují pokrytí mobilní sítí. Měli byste i nadále mít možnost volat na oficiální číslo tísňové linky naprogramované ve vašem přístroji. Chcete-li volat, musíte nejdříve změnou profilu aktivovat funkce telefonu. Byl-li přístroj zamknut, zadejte kód zámku.

## ■ Indikátory

### Ikony

**3G** nebo  – Telefon je připojen k síti UMTS nebo GSM.

**3.5G** – Je aktivována technologie HSDPA v síti UMTS (síťová služba).

**X** – Přístroj je v režimu Offline a není připojen k celulární síti.

**II** – V přístroji je vložena paměťová karta.

 – Ve složce Přijaté aplikace Zprávy jsou zprávy.

 – Do vzdálené schránky byla přijata nová zpráva el. pošty.

 – Ve složce K odeslání jsou připraveny zprávy k odeslání.

 – Máte nepřijaté hovory.

 – Možnost *Typ vyzvánění* je nastavena na hodnotu *Tiché* a možnosti *Tón oznámení zprávy* a *Tón oznám. e-mailu* na hodnotu *Vypnutý*.



 – Klávesnice přístroje je zamknutá.



 – Je aktivován reproduktor.



 – Je aktivní budík.

 – Všechna volání přístroje jsou přesměrována na jiné číslo.

 – K telefonu je připojen headset.

 nebo  nebo  – Je aktivní paketové datové spojení GPRS, spojení je přidrženo nebo je k dispozici.

 nebo  nebo  – V části sítě podporující službu EGPRS je aktivní paketové datové spojení, spojení je přidrženo nebo je k dispozici. Přístroj nemusí pro datové přenosy používat spojení EGPRS.

 nebo  nebo  – Je aktivní paketové datové spojení UMTS, spojení je přidrženo nebo je k dispozici.

 nebo  – Je zapnuto spojení Bluetooth; přístroj přenáší technologii Bluetooth data.

 – Je aktivní spojení USB.

Přístroj může zobrazit i další indikátory.

## ■ Spořič displeje

Pro nastavení spořiče displeje zvolte možnost  > *Nastavení* > *Nast. telef.* > *Obecné* > *Přízpůsobení* > *Displej* > *Spořič displeje*. Pro nastavení prodlevy, po které přístroj aktivuje spořič displeje, zvolte možnost *Prodleva spořiče displeje*. Pro nastavení doby zobrazení spořiče displeje zvolte možnost *Trvání spořiče displeje*.

## ■ Menu

Menu nabízí přístup ke všem funkcím přístroje. Pro přístup k menu zvolte možnost .

Aplikaci nebo složku otevřete tak, že na ni přejdete a stisknete navigační tlačítko.

Pokud změníte pořadí funkcí v menu, bude se lišit od výchozího pořadí popsaného v této uživatelské příručce.

Chcete-li označit nebo zrušit označení položky v aplikaci, stiskněte tlačítko #.

Chcete-li označit nebo zrušit označení více položek následujících za sebou, podržte stisknuté tlačítko # a stiskněte navigační tlačítko nahoru nebo dolů.

Chcete-li změnit zobrazení menu, zvolte možnost **Volby** > *Změnit zobrazení menu* a vyberte typ zobrazení.

Chcete-li zavřít aplikaci nebo složku, vraťte se opakovaným zvolením možnosti **Zpět** a **Konec** do pohotovostního režimu nebo zvolte možnost **Volby** > *Konec*.

Chcete-li přepínat mezi otevřenými aplikacemi, stiskněte a podržte tlačítko . Vyhledejte aplikaci a vyberte ji.

Ponechání spuštěných programů na pozadí zvyšuje nároky na výkon baterie a snižuje životnost baterie.

## ■ Ovládání hlasitosti

Chcete-li během hovoru nebo poslechu hudby upravit hlasitost sluchátka nebo reproduktoru, stiskněte tlačítko hlasitosti. Chcete-li během hovoru aktivovat nebo deaktivovat reproduktor, zvolte možnost **Hlasitě** nebo **Telefon**.



**Varování:** Je-li používán reproduktor, nedržte přístroj u ucha, protože hlasitost může být velmi vysoká.

## ■ Tlačítko Vlastní

Chcete-li tlačítko Vlastní nastavit na otevírání aplikací, zvolte možnost  > *Nastavení* > *Nast. telef.* > *Obecné* > *Vlastní klávesa* > *Vlastní klávesa* a vyberte aplikaci.

Při prvním krátkém stisknutí tlačítka Vlastní vás přístroj požádá o vybrání aplikace, kterou chcete spouštět. Stisknutím a podržením tlačítka Vlastní spustíte aplikaci pro hledání hudby Say and Play. Další informace o aplikaci pro hledání hudby Say and Play najdete v části „Hledání hudby Say and Play“ na str. 27.

Tlačítko Vlastní a tlačítko převijení vzad slouží v aktivní aplikaci N-Gage jako herní tlačítka N-Gage™.

## ■ Zámek klávesnice

Pro uzamknutí klávesnice v pohotovostním režimu stiskněte levé výběrové tlačítko a poté do 1,5 sekundy tlačítko \*. Chcete-li nastavit automatické zamykání klávesnice po určité době, zvolte možnost  > *Nastavení* > *Nast. telef.* >

*Obecné > Zabezpečení > Telefon a SIM karta > Prodl. aut. zámku kláves > Def. uživatelem a nastavte požadovanou dobu.*

Klávesnici odemknete zvolením možnosti **Uvolnit** a následným stisknutím tlačítka \* do 1,5 sekundy.

I když je zamknutý přístroj nebo jeho klávesnice, mělo by být možné volání na oficiální číslo tísňové linky naprogramované v přístroji.

## ■ Přístupové kódy

Pro nastavení práce přístroje s přístupovými kódy zvolte možnost  > *Nastavení > Nast. telef. > Telefon a SIM karta.*

### Zamykací kód

Zamykací kód (5 číslic) zamkne přístroj. Předem nastavený kód je 12345.

Kód změňte a přístroj nastavte tak, aby bezpečnostní kód vyžadoval.

I když je zamknutý přístroj nebo jeho klávesnice, mělo by být možné volání na oficiální číslo tísňové linky naprogramované v přístroji.

### Kódy PIN

Osobní identifikační číslo (PIN) a univerzální osobní identifikační číslo (UPIN) (4–8 číslic) chrání SIM kartu. Kód PIN nebo UPIN je obvykle dodáván se SIM kartou. Nastavte telefon tak, aby při každém zapnutí požadoval kód.

Kód PIN2 může být dodán se SIM kartou a je vyžadován pro použití některých funkcí.

PIN modulu je vyžadován pro přístup k informacím v modulu zabezpečení.

PIN podpisu je vyžadován při použití digitálního podpisu. Kód PIN modulu a kód PIN podpisu je dodáván se SIM kartou, pokud je na SIM kartě modul zabezpečení.

### Kódy PUK

Osobní odblokovací kód (PUK) nebo univerzální osobní odblokovací kód (UPUK) (8 číslic) jsou vyžadovány pro změnu zablokovaného kódu PIN a UPIN. Kód PUK2 je vyžadován pro změnu zablokovaného kódu PIN2.

Je-li to třeba, získáte kódy od provozovatele služby.

### Heslo pro blokování

Heslo pro blokování (4 číslice) je vyžadováno při používání funkce blokování hovorů. Toto heslo můžete získat od provozovatele služby. Je-li heslo zablokováno, obraťte se na provozovatele služby.

## ■ Vzdálené zamykání

Svůj přístroj a paměťovou kartu můžete na dálku zamknout textovou zprávou. Chcete-li zapnout vzdálené zamykání přístroje a definovat příslušnou textovou zprávu, zvolte možnost  > *Nastavení* > *Nast. telef.* > *Obecné* > *Zabezpečení* > *Telefon a SIM karta* > *Vzdál. zamykání telefonu* > *Zapnuto*. Zadejte obsah textové zprávy (5 až 20 znaků), ověřte ho a zadejte zamykací kód.

Pro zamknutí přístroje pošlete textovou zprávu na své mobilní číslo. Chcete-li přístroj později odemknout, zvolte možnost **Uvolnit** a zadejte zamykací kód.

## ■ Stáhnout!

*Stáhnout!* (síťová služba) je obchod s mobilním obsahem dostupný ve vašem přístroji.

V aplikaci *Stáhnout!* můžete prozkoumávat, zobrazovat, kupovat, stahovat a aktualizovat obsah, služby a aplikace. Zboží je rozděleno do katalogů a složek nabízených různými provozovateli služeb. Dostupný obsah závisí na provozovateli služby.

Zvolte možnost  > *Aplikace* > *Stáhnout!*

Aplikace *Stáhnout!* používá pro přístup k nejaktuálnějšímu obsahu síťové služby. Informace o doplňkových položkách dostupných pomocí aplikace *Stáhnout!* získáte od provozovatele služby nebo dodavatele či výrobce zboží.

## ■ Vlastní

Do přístroje můžete stahovat aplikace. Chcete-li tyto aplikace používat, zvolte možnost  > *Aplikace* > *Vlastní*.



**Důležité:** Instalujte a používejte pouze programy a další software z důvěryhodných zdrojů, například programy označené Symbian Signed nebo programy, které prošly testovacím procesem Java Verified™.

## ■ Připojení kompatibilního headsetu

Nepřipojujte výrobky, které vytváří výstupní signál, protože by to mohlo přístroj poškodit. Nepřipojujte žádný napěťový zdroj do AV konektoru Nokia.

Když do AV konektoru Nokia připojujete sluchátka nebo libovolné externí zařízení, jiné než které je schválené společností Nokia pro použití s tímto přístrojem, věnujte zvýšenou pozornost nastavení hlasitosti.

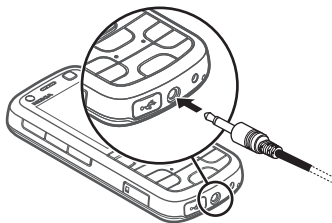

## ■ Připojení datového kabelu USB

Ke konektoru USB připojte kompatibilní datový kabel USB.

Pro zvolení výchozího režimu spojení USB nebo změnu aktivního režimu zvolte možnost  > *Nastavení* > *Připojení* > *USB* > *Režim připojení USB* a vyberte požadovaný režim. Chcete-li nastavit automatickou aktivaci výchozího režimu, zvolte možnost *Zeptat se při připoj.* > *Ne*.

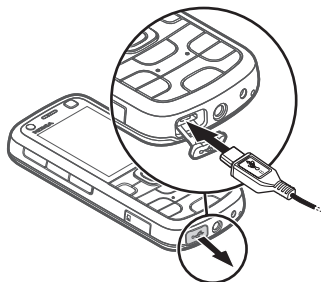

## 3. Funkce volání

---

Chcete-li během hovoru nastavit hlasitost, stiskněte tlačítka hlasitosti.

### ■ Zahájení hlasového hovoru

1. V pohotovostním režimu zadejte telefonní číslo včetně předčíslí. Poslední číslici můžete odstranit stisknutím tlačítka *Smazat*.

V případě mezinárodních hovorů dvakrát stiskněte tlačítko \* pro zadání mezinárodní předvolby (znak + nahrazuje mezinárodní přístupový kód) a zadejte kód země (podle potřeby vynechejte úvodní nulu) a telefonní číslo.

2. Pro zahájení volání stiskněte tlačítko *Volat*.

3. Stisknutím tlačítka *Konec* ukončíte hovor nebo zrušíte pokus o uskutečnění hovoru.

Chcete-li volat ze seznamu *Kontakty*, zvolte možnost  > *Kontakty*. Vyhledejte požadované jméno nebo zadejte první písmena jména a vyhledejte požadované jméno. Pro zahájení volání stiskněte tlačítko *Volat*.

Chcete-li v pohotovostním režimu zavolat na nedávno volané číslo, stiskněte tlačítko *Volat*.

### Zrychlená volba

Zrychlená volba umožňuje v pohotovostním režimu snadnou volbu často používaných čísel. Musíte nastavit telefonní čísla pro tlačítka zrychlené volby **2 až 9** (tlačítko **1** je vyhrazeno pro hlasovou schránku), a nastavit možnost *Zrychlená volba* na hodnotu *Zapnutá*.

Pro nastavení telefonního čísla pro tlačítko zrychlené volby zvolte možnost  > *Nastavení* > *Zr. volba*. Vyberte ikonu tlačítka a zvolte možnost **Volby** > *Přiřadit*. Pro změnu čísla zvolte možnost **Volby** > *Změnit*.

Pro aktivování funkce zrychlené volby zvolte možnost  > *Nastavení* > *Nast. telef.* > *Telefon* > *Volání* > *Zrychlená volba* > *Zapnutá*.

Pro zavolání čísla zrychlené volby přidržte tlačítko zrychlené volby, dokud přístroj nezahájí vytáčení.

## Schránka pro hovory

Chcete-li zavolat do schránky pro hovory (síťová služba), podržte v pohotovostním režimu stisknuté tlačítko **1**. K dispozici můžete mít schránky pro hlasové hovory, videohovory a vícenásobné telefonní linky.

Chcete-li zadat číslo schránky pro hovory a zatím není nastaveno žádné číslo, zvolte možnost  > *Nastavení* > *Schr. volání*. Vyberte možnost *Hlasová schránka* (nebo *Schránka videohovoru*) a zadejte odpovídající číslo schránky. Pro změnu čísla schránky pro hovory zvolte možnost **Volby** > *Změnit číslo*. Číslo hlasové schránky zjistíte u provozovatele služby.

## Hlasové vytáčení

Ke všem položkám v seznamu *Kontakty* je automaticky přidán hlasový záznam. Použijte delší jména a vyhněte se použití podobných jmen pro různá čísla.

## Zahájení hovoru hlasovým vytáčením

Hlasové záznamy jsou citlivé na okolní ruch. Hlasové záznamy používejte v tichém prostředí.



**Poznámka:** Použití hlasových záznamů může být obtížné v hlučném prostředí nebo v tísni. Nespolehejte se tedy ve všech případech pouze na volání s pomocí hlasového záznamu.

1. V pohotovostním režimu podržte stisknuté pravé výběrové tlačítko.  
Pokud používáte kompatibilní headset s tlačítkem, podržte stisknuté tlačítko na headsetu.
2. Jakmile přístroj zobrazí výzvu *Prosím, teď mluvte*, vyslovte jasně hlasový příkaz. Přístroj přehraje hlasový příkaz odpovídající vašemu zadání. Přibližně za 1,5 sekundy přístroj zahájí vytáčení čísla. Pokud přístroj nerozpozná příkaz správně, vyberte před zahájením vytáčení jiný záznam.

## Konferenční hovor

Přístroj podporuje konferenční hovory (síťová služba) s maximálně šesti účastníky včetně vás.

1. Zavolejte prvnímu účastníkovi.
2. Pomocí možnosti **Volby** > *Nový hovor* zavolejte dalšímu účastníkovi.
3. Po přijetí nového hovoru volanou osobou vytvořte konferenční hovor zvolením možnosti **Volby** > *Konference*.

Chcete-li ke konferenčnímu hovoru připojit dalšího účastníka, opakujte krok 2 a zvolte možnost **Volby** > *Konference* > *Přidat do konf.*

4. Chcete-li konferenční hovor ukončit, stiskněte tlačítko Konec.

## ■ **Přijetí nebo odmítnutí hovoru**

Chcete-li přijmout volání, stiskněte tlačítko Volat.

Pro vypnutí vyzvánění zvolte možnost **Ticho**.

Chcete-li hovor odmítnout, stiskněte tlačítko Konec nebo zvolte možnost **Volby** > *Odmítnout*. Pokud jste aktivovali možnost *Přesm. hovoru* > *Je-li obsazeno*, hovor odmítnutím přesměrujete.

Možností **Volby** > *Odeslat zprávu* odešlete volajícímu odpověď textovou zprávou. Chcete-li aktivovat odpověď textovou zprávou a upravit text zprávy, zvolte možnost  > *Nastavení* > *Nast. telef.* > *Telefon* > *Volání* > *Odmítn. hovor zprávou* a *Text zprávy*.

## Čekání hovoru

Chcete-li v průběhu hovoru přijmout čekající hovor na lince, stiskněte tlačítko Volat. První hovor je držen. Pro přepínání mezi dvěma hovory zvolte možnost **Přepnout**. Chcete-li ukončit aktivní hovor, stiskněte tlačítko Konec.

Pro aktivování funkce čekání hovoru (síťová služba) zvolte možnost  > *Nastavení* > *Nast. telef.* > *Telefon* > *Volání* > *Čekání hovoru na lince* > *Aktivovat*.

## ■ **Videohovory**

### Zahájení videohovoru

K videohovorům budete pravděpodobně potřebovat kartu USIM a musíte být v místě s pokrytím sítě UMTS. Informace o dostupnosti a objednání videohovorů získáte u provozovatele služby. Videohovor může probíhat pouze mezi dvěma

účastníky a současně nesmí být aktivní jiný hlasový hovor, videohovor ani datové volání. Videohovor je možné uskutečnit pouze s kompatibilním mobilním telefonem nebo klientem ISDN.

 Pořídili jste fotografii pro odeslání místo videa.

 Máte zakázáno odesílání videa z přístroje.

1. V pohotovostním režimu zadejte telefonní číslo a zvolte možnost **Videohovor**. Můžete také zvolit možnost  > *Kontakty*, vybrat požadovaný kontakt a zvolit možnost **Volby** > *Volat* > *Videohovor*.
2. Chcete-li změnit režim videohovoru ze zobrazování obrazu na pouhý poslech zvuku, zvolte na panelu nástrojů možnost *Povolit sdílení videa* nebo *Zakázat sdílení videa*.

I když odesílání videa v průběhu videohovoru zakážete, celý hovor bude přesto účtován jako videohovor. Ověřte si u operátora nebo provozovatele služby ceny.

3. Chcete-li videohovor ukončit, stiskněte tlačítko **Konec**.

## Přijmutí videohovoru

Při oznamování příchozího videohovoru zobrazí přístroj ikonu .

Pro přijetí videohovoru stiskněte tlačítko **Volat**. Přístroj zobrazí zprávu *Povolit odeslání videoobrazu volajícímu?*. Pokud zvolíte možnost **Ano**, bude obraz snímáný fotoaparátem přístroje přenášen volajícímu účastníkovi videohovoru. V opačném případě nebude posílání videa aktivováno.

I když odesílání videa v průběhu videohovoru zakážete, celý hovor bude přesto účtován jako videohovor. Ověřte si u provozovatele služby ceny.

Chcete-li videohovor ukončit, stiskněte tlačítko **Konec**.

## ■ **Nastavení hovorů**

### Hovor

Zvolte možnost  > *Nastavení* > *Nast. telef.* > *Telefon* > *Volání* a vyberte některou z těchto možností:

*Odeslání mého ID* (síťová služba) – Nastaví zobrazování telefonního čísla volanému účastníkovi nebo jeho skrytí.

*Čekání hovoru na lince* (síťová služba) – Viz část „Čekání hovoru“ na str. 21.

*Odmítn. hovor zprávou* a *Text zprávy* – Viz část „Přijmutí nebo odmítnutí hovoru“ na str. 21.

Vlastní video při přij. hov. – Nastaví, zda chcete při přijmutí videohovoru posílat vlastní videoobraz.

*Obr. ve videohovoru* – Volba fotografie zobrazované když odmítnete videohovor.

*Aut. opak. vytáčení* – Nastaví, aby přístroj po neúspěšném pokusu o uskutečnění hovoru provedl až 10 pokusů o spojení hovoru.

*Ukázat délku hovoru a Informace o hovoru* – Nastaví přístroj tak, aby během hovoru zobrazoval dobu jeho trvání a po skončení hovoru jeho přibližnou délku.

*Zrychlená volba* – Viz část „Zrychlená volba“ na str. 19.

*Přijem všemi kl.* – Umožňuje přijmout příchozí hovor krátkým stisknutím libovolného tlačítka kromě levého a pravého výběrového tlačítka, tlačítek hlasitosti, vypínače a tlačítka Konec.

*Používaná linka* (síťová služba) – Vyberte telefonní linky pro volání a posílání textových zpráv. Zobrazeno pouze v případě, kdy SIM karta podporuje dvě telefonní linky.

*Změna linky* (síťová služba) – Zapíná a vypíná výběr linky.

## **Přesměrování hovorů**

1. Zvolte možnost **☰** > *Nastavení* > *Nast. telef.* > *Telefon* > *Přesm. hovoru* (síťová služba).
2. Vyberte hovory, které chcete přesměrovat, například *Hlasové hovory*.
3. Vyberte požadovanou volbu. Například pro přesměrování hlasových hovorů pokud je číslo obsazeno nebo odmítnete-li hovor zvolte možnost *Je-li obsazeno*.
4. Zvolte možnost **Volby** > *Aktivovat* a vyberte telefonní číslo, na které chcete hovory přesměrovat. Najednou může být aktivováno i několik voleb přesměrování.

Funkce blokování hovorů a přesměrování hovorů nemohou být aktivní současně.

## **Blokování hovorů**

1. Možnost **☰** > *Nastavení* > *Nast. telef.* > *Telefon* > *Blokov. hovoru* (síťová služba) slouží k omezení volání a hovorů přijímaných tímto přístrojem.
2. Vyhledejte požadovanou možnost blokování a zvolte možnost **Volby** > *Aktivovat*. Pro změnu nastavení je vyžadováno heslo pro blokování od provozovatele služby.

Funkce blokování hovorů a přesměrování hovorů nemohou být aktivní současně.

I když jsou hovory blokovány, mělo by být možné volání na některá oficiální čísla tísňových linek.

## Síť

Zvolte možnost  > *Nastavení* > *Nast. telef.* > *Telefon* > *Síť* a vyberte některou z těchto možností:

*Režim sítě* – Nastavení sítě, kterou chcete používat (tato možnost je zobrazena pouze v případě, že ji podporuje provozovatel sítě). Pokud vyberete možnost *Duální režim*, používá přístroj síť GSM nebo UMTS automaticky.

*Volba operátora* – Chcete-li přístroj nastavit tak, aby automaticky vyhledal a nastavil jednu z dostupných sítí, zvolte možnost *Automaticky*. Chcete-li vybrat požadovanou síť ručně ze seznamu sítí, zvolte možnost *Manuálně*. Vybraná síť musí mít uzavřenou smlouvu o roamingu s vaším domovským operátorem.

*Informace o buňce* (síťová služba) – Nastaví přístroj tak, aby indikoval, kdy je používán v celulární síti provozované na základě technologie MCN (Microcellular Network), a aktivuje příjem informací o aktivní buňce.

## ■ **Sdílení videa**

Pomocí možnosti sdílení videa můžete během hlasového hovoru posílat z mobilního zařízení do jiného kompatibilního mobilního zařízení živý videoobraz nebo videoklip.

### Požadavky na sdílení videa

Sdílení videa vyžaduje spojení třetí generace UMTS (Universal Mobile Telecommunications System). Informace o dostupnosti sítě a poplatcích spojených s používáním této aplikace zjistíte u provozovatele služby.

Chcete-li sdílení videa používat, musíte zajistit splnění následujících požadavků:

- Přístroj musí být nastaven pro dvojbodovou komunikaci.
- Odesílatel i příjemce musí být zaregistrováni v síti UMTS.
- Musí být aktivní spojení UMTS a musíte být v oblasti pokrytí sítě UMTS. Pokud během relace sdílení opustíte místo pokrytí sítě UMTS, sdílení je ukončeno, ale hlasový hovor pokračuje.

### Nastavení sdílení videa

Dvojbodové spojení je také známo jako spojení protokolem SIP (Session Initiation Protocol). Než začnete používat sdílení videa, požádejte provozovatele služby o nakonfigurovaný profil SIP pro váš přístroj.

Zvolte možnost **☰** > *Nastavení* > *Nast. telef.* > *Připojení* > *Sdílení videa* a vyberte některou z těchto možností:

*Sdílení videa* – Vyberte, zda je povoleno sdílení videa.

*SIP profil* – Vyberte profil SIP.

*Ukládání videa* – Nastaví automatické ukládání živého videa.

*Prof. paměť pro ukládání* – Určete, zda mají být videa ukládána do paměti telefonu nebo na paměťovou kartu.

*Tón hlášení schopnosti* – Nastaví tón upozornění na možnost sdílení videa během hovoru.

Pokud znáte adresu SIP příjemce, můžete ji uložit do aplikace *Kontakty*.

Zvolte možnost **☰** > *Kontakty*, vyberte kontakt a zvolte možnost **Volby** > *Upravit* > **Volby** > *Přidat detail* > *SIP* nebo *Sdílet video*. Zadejte adresu SIP (jméno\_uživatele@název\_domény). Místo názvu domény můžete použít adresu IP.

## **Sdílení živého videa nebo videoklipu**

1. Chcete-li sdílet živé video nahrávané fotoaparátem přístroje, zvolte během videohovoru možnost **Volby** > *Sdílet video* > *Živé video*. Chcete-li sdílet uložený videoklip, zvolte možnost *Videoklip* a vyberte klip, který chcete sdílet.
2. Přístroj odešle pozvánku na adresu SIP uloženou v aplikaci *Kontakty*.  
Je-li to nutné, vyberte pro poslání pozvánky adresu SIP příjemce nebo zadejte adresu SIP, a zvolte možnost **OK**.
3. Sdílení bude zahájeno automaticky, jakmile příjemce potvrdí pozvánku. Přístroj aktivuje reproduktor. Sdílení videa můžete ovládat tlačítky na panelu nástrojů.
4. Chcete-li relaci sdílení ukončit, zvolte možnost **Stop**. Chcete-li ukončit hlasový hovor, stiskněte tlačítko **Konec**.

## **Přijetí pozvánky**

Přístroj při obdržení pozvání zazvoní. V pozvánce uvidíte jméno odesilatele nebo adresu SIP. Zvolením možnosti **Ano** zahájíte relaci sdílení. Chcete-li pozvánku odmítnout a vrátit se k hlasovému hovoru, zvolte možnost **Ne**.

## **■ Protokol**

Chcete-li zobrazit informace o ztracených a přijatých telefonních hovorech, volaných číslech, textových zprávách, paketovém datovém spojení a faxových nebo datových voláních registrovaných přístrojem, zvolte možnost **☰** > *Protokol*.

V pohotovostním režimu můžete pomocí tlačítka Volat zobrazit položku *Volaná čísla* protokolu *Poslední hov.* (síťová služba).



**Poznámka:** Skutečná částka za hovory a služby uvedená na faktuře od vašeho poskytovatele síťových služeb se může lišit v závislosti na službách sítě, zaokrouhlování, daních atd.



**Poznámka:** Některé měřiče, včetně měřiče životnosti, se mohou při aktualizaci služby nebo softwaru vynulovat.

## 4. Hudba

---

### ■ Hudební přehrávač



**Varování:** Poslouchejte hudbu o přiměřené hlasitosti. Trvalé působení nadměrného hluku může poškodit váš sluch. Je-li používán reproduktor, nedržte přístroj u ucha, protože hlasitost může být velmi vysoká.

Zvolte možnost  > *Hudeb. př.* Hudební přehrávač můžete zapnout také stisknutím tlačítka přehrávání.

Při aktivním profilu *Off-line* můžete poslouchat hudbu a epizody podcast. Viz část „Profil Offline“ na str. 14.

Další informace o ochraně autorských práv najdete v části „Licence“ na str. 62.

### Tlačítka pro hudbu

Aplikace Hudební přehrávač, Rádio a Real Player můžete ovládat tlačítky pro hudbu (tlačítko převijení vzad, tlačítko přehrávání a tlačítko převijení vpřed).

Tlačítko převijení vzad a tlačítko Vlastní slouží v aktivní aplikaci N-Gage jako herní tlačítka. Další informace o hrách najdete v části „Hry“ na str. 32.

### Poslouchání hudby nebo vysílání podcast

1. Chcete-li otevřít menu Hudba, zvolte možnost  > *Hudeb. př.*
2. Vyberte kategorii, například *Všechny skl.* nebo *Vysílání podcast* > *Všechny epizody*, a vyberte skladbu nebo epizodu podcast, kterou chcete poslouchat.
3. Chcete-li vybraný soubor přehrát, stiskněte tlačítko přehrávání.  
Chcete-li skladbu pozastavit, stiskněte tlačítko přehrávání, pro pokračování stiskněte tlačítko přehrávání znovu.
4. Přehrávání ukončíte stisknutím navigačního tlačítka dolů.

Chcete-li skladbu rychle posunout vpřed nebo vzad, stiskněte a podržte tlačítko převijení vpřed nebo vzad.

Pro přechod na další úsek vpřed stiskněte tlačítko převijení vpřed. Pro přechod na předchozí úsek vzad stiskněte tlačítko převijení vzad. Na začátek skladby nebo epizody podcast se vrátíte, když tlačítko převijení vzad stisknete po dvou sekundách od začátku přehrávání. Chcete-li skladbu rychle posunout vpřed nebo vzad, stiskněte a podržte tlačítko převijení vpřed nebo vzad.

Chcete-li nastavit hlasitost, použijte tlačítko hlasitosti.

Chcete-li obnovit pohotovostní režim a ponechat hudební přehrávač na pozadí, krátce stiskněte tlačítko Konec. Podle vybraného motivu pohotovostního režimu zobrazí přístroj právě přehrávanou skladbu. Chcete-li se vrátit k hudebnímu přehrávači, vyberte přehrávanou skladbu.

## **Hledání hudby Say and Play**

Aplikace hledání hudby podle hlasu Say and Play slouží k přehrávání oblíbené hudby například podle vysloveného jména interpreta.

Při prvním použití aplikace hledání hudby Say and Play a po stažení nových skladeb do přístroje zvolte možnost **Volby** > *Obnovit knihovnu* a aktualizujte hlasové příkazy.

Pro spuštění aplikace pro hledání hudby podle hlasu Say and Play podržte stisknuté tlačítko Vlastní. Další informace o tlačítku Vlastní najdete v části „Tlačítko Vlastní“ na str. 16. Po zaznění tónu vyslovte jméno interpreta, jméno interpreta a název skladby, název alba nebo název seznamu skladeb. Držte přístroj asi 20 cm od úst a mluvte běžným tónem. Nezakrývejte mikrofon umístěný v pravém spodním rohu přístroje. Hledání hudby Say and Play můžete spustit také možností  > *Aplikace* > *Hled. hudby*.

Hlasové příkazy jsou definovány podle metadat (jména interpreta a názvu skladby) skladeb v přístroji. Hledání hudby Say and Play podporuje dva jazyky: angličtinu a jazyk, který jste zvolili jako jazyk telefonu. Jazyk zápisu metadat skladeb musí odpovídat angličtině nebo zvolenému jazyku telefonu.

## **Menu Hudba**

Zvolte možnost  > *Hudeb. př.*. Menu Hudba obsahuje dostupnou hudbu. Chcete-li zobrazit všechny skladby, seřazené skladby nebo seznamy skladeb, vyberte v menu Hudba požadovaný seznam.

## Seznamy skladeb

Zvolte možnost **☰** > *Hudeb. př.* > *Seznam skladeb*. Chcete-li zobrazit podrobnosti seznamu skladeb, zvolte možnost **Volby** > *Detaily sezn. skladeb*.

### **Vytváření seznamů skladeb**

1. Zvolte možnost **Volby** > *Vytvořit seznam skladeb*.
2. Zadejte název seznamu skladeb a zvolte možnost **OK**.
3. Chcete-li skladby přidat nyní, zvolte možnost **Ano**. Chcete-li skladby přidat později, zvolte možnost **Ne**.
4. Vyberte interprety, jejichž skladby chcete zařadit do seznamu skladeb. Pro přidání skladby stiskněte navigační tlačítko.
5. Jakmile dokončíte výběr, zvolte možnost **Hotovo**. Je-li vložena kompatibilní paměťová karta, bude seznam skladeb uložen na paměťovou kartu.

Chcete-li později přidat další skladby, zvolte v otevřeném seznamu skladeb možnost **Volby** > *Přidat skladbu*.

## Podcasty

Chcete-li zobrazit všechny epizody podcast dostupné v přístroji, zvolte možnost **☰** > *Hudeb. př.* > *Vysílání podcast* > *Všechny epizody*.

Epizody podcast mají tři stavy: nikdy nepřehrané, částečně přehrané a zcela přehrané. Je-li epizoda částečně přehraná, přehrávání začne od místa, kde bylo naposledy přerušeno. V opačném případě začne přehrávání od začátku.

## Obchod s hudbou Nokia

Služba Obchod s hudbou Nokia (síťová služba) umožňuje hledat, procházet a kupovat hudbu pro stahování do přístroje. Chcete-li hudbu kupovat, musíte se nejprve zaregistrovat. Chcete-li zjistit dostupnost služby Obchod s hudbou Nokia ve své zemi, navštivte stránky [www.music.nokia.com](http://www.music.nokia.com).

Pro přístup ke službě Obchod s hudbou Nokia musíte mít v přístroji platný přístupový bod k internetu. Pro spuštění služby Obchod s hudbou Nokia zvolte možnost **☰** > *Hudeb. př.* > **Volby** > *Přejít do obchodu*.

## Přenos hudby

V internetových obchodech s hudbou můžete nakupovat hudbu a přenášet ji do počítače.

Pro obnovení knihovny po aktualizaci nabídky skladeb v přístroji zvolte možnost **☰** > *Hudeb. př.* > *Hudba* > **Volby** > *Obnovit knihovnu*.

## Přenos hudby z počítače

Pro přenos hudby z počítače použijte aplikaci Nokia Music. Další informace najdete v uživatelské příručce k aplikaci Nokia Music. Chcete-li synchronizovat hudbu s aplikací Windows Media Player, připojte kompatibilní datový kabel USB a zvolte režim připojení *Přenos médií*. Hudbu chráněnou systémem WMDRM můžete přenášet pouze v režimu Přenos médií. V přístroji musí být vložena kompatibilní paměťová karta.

## ■ Nokia Podcasting

Aplikace Nokia Podcasting (síťová služba) slouží k hledání, objednávání a stahování vysílání podcast a k přehrávání, správě a sdílení zvukových i obrazových vysílání podcast v přístroji.



**Varování:** Poslouchejte hudbu o přiměřené hlasitosti. Trvalé působení nadměrného hluku může poškodit váš sluch. Je-li používán reproduktor, nedržte přístroj u ucha, protože hlasitost může být velmi vysoká.

## Nastavení

Než začnete s aplikací Nokia Podcasting pracovat, nastavte spojení a stahování. Informujte se u svého provozovatele služeb o nastavení spojení a poplatcích za datové přenosy. Nastavení aplikace pro automatické načítání vysílání podcast může vyžadovat přenos velkého množství dat sítí provozovatele služeb.

Zvolte možnost  > *Aplikace* > *Podcasting* > **Volby** > *Nastavení* a vyberte některou z těchto možností:

*Připojení* > *Výchozí přístupový bod* – Vyberte přístupový bod pro připojení k internetu. Pro nastavení služby hledání zvolte možnost *Adr. URL služby hledání*.

*Stáhnout* – Úpravy nastavení stahování. Zde můžete nastavit, zda chcete vysílání podcast ukládat do paměti přístroje nebo na paměťovou kartu; jak často chcete vysílání aktualizovat a jaké má být datum a čas další automatické aktualizace; kolik místa v paměti chcete pro vysílání podcast použít a co dělat při překročení limitu.

Nastavení programu, aby automaticky načítala multimediální soubory, může vyžadovat přenos velkého množství dat v síti vašeho poskytovatele služeb. Informujte se u svého poskytovatele služeb o poplatcích za datové přenosy.

## Hledání

Pro nastavení modulu služby hledání vysílání podcast zvolte možnost  > *Aplikace* > *Podcasting* > **Volby** > *Nastavení* > *Připojení* > *Adr. URL služby hledání*.

Chcete-li hledat podcasty, zvolte možnost  > *Aplikace* > *Podcasting* > *Hledat* a zadejte klíčové slovo nebo název.

Chcete-li objednat kanál a přidat ho ke svým podcastům, zvolte možnost **Volby** > *Objednat*. Kanály můžete také označit a přidat je současně.

## Adresáře

Adresáře pomáhají najít nové epizody podcast, které můžete objednat. Epizoda je konkrétní mediální soubor podcastu.

Zvolte možnost  > *Aplikace* > *Podcasting* > *Adresáře*. Chcete-li požadovanou složku adresáře aktualizovat, vyberte ji (síťová služba). Když se barva složky změní, otevřete ji a vybráním složky zobrazíte seznam vysílání podcast.

Chcete-li podcast objednat, vyberete název. Po objednání můžete epizody podcast stahovat, spravovat a přehrávat v menu vysílání podcast.

Chcete-li přidat nový adresář nebo složku, zvolte možnost **Volby** > *Nová položka* > *Webový adresář* nebo *Složka*. Vyberte název a URL souboru OPML (Outline Processor Markup Language) a zvolte možnost **Hotovo**.

Chcete-li importovat soubor OPML uložený v přístroji, zvolte možnost **Volby** > *Import. soubor OPML*. Vyberte umístění souboru a importujte jej.

Když obdržíte zprávu se souborem OPML přes spojení Bluetooth, otevřete soubor a uložte ho do složky *Přijato* v adresářích. Po otevření složky můžete objednat vybrané odkazy a přidat je mezi podcasty.

## Stahování

Chcete-li zobrazit objednané podcasty, zvolte možnost  > *Aplikace* > *Podcasting* > *Vysílání podcast*. Chcete-li zobrazit názvy jednotlivých epizod, vyberete název souboru podcast.

Chcete-li zahájit stahování, vyberte název epizody. Chcete-li stáhnout nebo pokračovat ve stahování vybraných nebo označených epizod, zvolte možnost **Volby** > *Stáhnout* nebo *Pokrač. ve stahování*. Můžete stahovat více epizod současně.

Chcete-li přehrát část podcastu během stahování nebo po částečném stažení, zvolte možnost *Vysílání podcast* > **Volby** > *Přehrát ukázkou*.

Chcete-li přehrát staženou epizodu, zvolte možnost  > *Aplikace* > *Vysílání podcast*.

Zcela stažené podcasty najdete po aktualizaci knihovny ve složce *Vysílání podcast*.

## Přehrávání a správa podcastů

Chcete-li zobrazit epizody vybraného podcastu, otevřete podcast. U každé epizody jsou uvedeny informace o souboru.

Chcete-li aktualizovat vybraný podcast nebo označené podcasty o nové epizody, zvolte možnost **Volby** > *Aktualizovat*.

Pro přidání nového podcastu zadáním jeho adresy URL zvolte možnost **Volby** > *Nové vysílání*. Chcete-li upravit adresu URL vybraného podcastu, zvolte možnost *Upravit*.

Chcete-li současně aktualizovat, odstranit nebo odeslat skupinu vybraných podcastů, zvolte možnost **Volby** > *Označit/Odznačit*, označte požadovaná vysílání podcast a po zvolení možnosti **Volby** vyberte požadovanou akci.

Chcete-li otevřít web podcastu (síťová služba), zvolte možnost **Volby** > *Otevřít web stránku*.

Některé podcasty umožňují komunikovat s tvůrci prostřednictvím komentářů a anket. Chcete-li se za tímto účelem připojit k internetu, zvolte možnost **Volby** > *Zobrazit komentáře*.

## ■ **Rádio**

Chcete-li spustit rádio, zvolte možnost  > *FM rádio*. Chcete-li rádio vypnout, zvolte možnost **Konec**.

Informace o dostupnosti a cenách vizuální služby a služeb adresáře stanic získáte u provozovatele služby.

Rádio můžete poslouchat i při aktivním profilu Offline. Viz část „Profil Offline“ na str. 14.

Příjem FM rádia je závislý na anténě, která je jiná než anténa bezdrátového přístroje. Aby FM rádio správně fungovalo, musí být k přístroji připojeny kompatibilní sluchátka nebo příslušenství.



**Varování:** Poslouchejte hudbu o přiměřené hlasitosti. Trvalé působení nadměrného hluku může poškodit váš sluch. Je-li používán reproduktor, nedržte přístroj u ucha, protože hlasitost může být velmi vysoká.

## Ladění a ukládání rozhlasových stanic

Chcete-li při zapnutém rádiu zahájit hledání stanic, stiskněte navigační tlačítko nahoru nebo dolů. Pro uložení nalezené stanice zvolte možnost **Volby** > *Uložit stanici*. Vyberte pro stanici umístění, zadejte název a zvolte možnost **OK**.

Chcete-li zobrazit seznam uložených stanic, zvolte možnost **Volby** > *Stanice*. Pro změnu nastavení stanice vyberte stanici a zvolte možnost *Upravit*.

## **Funkce rádia**

Aplikaci Rádio můžete ovládat tlačítky pro hudbu (tlačítko převijení vzad, tlačítko přehrávání a tlačítko převijení vpřed). Viz část „Tlačítka a části přístroje“ na str. 13.

Chcete-li nastavit hlasitost, stiskněte tlačítka hlasitosti. Zvuk rádia můžete vypnout nebo zapnout tlačítkem přehrávání.

Pokud máte uložené stanice, přejdete stisknutím tlačítka převijení vzad nebo vpřed na další nebo předchozí stanici.

Během poslechu rádia můžete telefonovat nebo přijmout hovor. Při aktivním hovoru je rádio ztišeno.

Chcete-li rozhlas poslouchat na pozadí a přejít do pohotovostního režimu, stiskněte tlačítko Konec.

## **Zobrazování vizuálního obsahu**

Chcete-li ověřit dostupnost a ceny či objednat službu, kontaktujte provozovatele služby.

Pro zobrazení vizuálního obsahu aktuální stanice zvolte možnost **Volby** > *Zahájit vizuální službu*. Službu můžete používat po uložení identifikátoru vizuální služby.

Chcete-li přerušit zobrazování vizuálního obsahu, ale dále poslouchat rádio, zvolte možnost **Zavřít**.

## **Adresář stanic**

Chcete-li otevřít adresář stanic (síťová služba), zvolte možnost **Volby** > *Adresář stanic* a vyberte místo, kde se nacházíte. Rozhlasové stanice poskytující vizuální obsah jsou označeny symbolem . Chcete-li stanici poslouchat nebo zobrazit její údaje, vyberte ji a zvolte možnost **Volby** > *Stanice* > *Poslech* nebo *Detaily*.

# 5. Hry

---

Pro zobrazení a spuštění her zvolte možnost  > *Hry*.

V přístroji ke nainstalována herní aplikace N-Gage. Aplikace N-Gage umožňuje stahovat a hrát hry, hledat nové hry, zkoušet je a kupovat, hledat další hráče a přistupovat k výsledkům, událostem, chatu a dalším funkcím.

Při hraní online her nebo her s více hráči, chatu, posílání zpráv a využívání dalších funkcí mohou být účtovány poplatky za přenosy dat. Další informace o cenách za datové přenosy zjistíte u svého provozovatele služby.

Při hraní her N-Gage na šířku používejte navigační tlačítko, tlačítko Vlastní a tlačítko převíjení vzad. Používaná tlačítka závisejí na jednotlivých hrách.

Při hraní her N-Gage můžete také poslouchat hudbu.

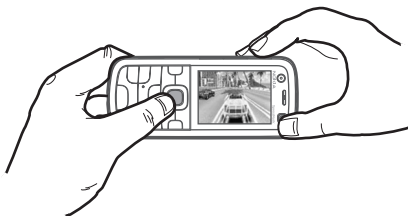

Při spuštění aplikaci N-Gage slouží tlačítko převíjení vzad ke hraní her.



## 6. Psaní textu

---

### ■ Tradiční a prediktivní zadávání textu

Při psaní textu se v pravé horní části displeje zobrazí ikona  označující prediktivní zadávání textu nebo ikona  označující tradiční zadávání textu. Chcete-li zapnout a vypnout prediktivní psaní textu, stiskněte opakovaně tlačítko # nebo stiskněte tlačítko \* a zvolte možnost *Zapnout predikt. text* nebo *Prediktivní text > Vypnout*.

**Abc, abc, ABC** a **123** jsou ikony zobrazené u indikátoru zadávání textu, označující psaní malých a velkých písmen a číslic. Chcete-li přepínat mezi abecedním a číselným režimem, stiskněte opakovaně tlačítko #.

Chcete-li změnit jazyk psaní v přístroji, zvolte možnost  > *Nastavení* > *Nast. telef.* > *Obecné* > *Přízpůsobení* > *Jazyk* > *Jazyk psaní*. Jazyk psaní ovlivňuje také znaky dostupné při psaní textu a použitý slovník prediktivního psaní textu. Na tlačítku nejsou vyznačeny všechny znaky, které jsou po jeho stisknutí dostupné.

### Tradiční psaní textu

Opakovaně tiskněte tlačítka číslic **2 až 9**, dokud se nezobrazí požadovaný znak. Nejběžnější interpunkční znaménka a speciální znaky jsou k dispozici pod tlačítkem **1**.

Je-li následující požadované písmeno umístěno na stejném tlačítku jako předchozí, počkejte, dokud se nezobrazí kurzor (nebo ukončete prodlevu tím, že se posunete dopředu) a poté zadejte další znak.

### **Prediktivní psaní textu**

1. Pro každé písmeno stiskněte tlačítko příslušné číslice **2 až 9** pouze jednou. Zobrazené slovo se změní po každém stisknutí tlačítka. Přístup k nejběžnějším interpunkčním znaménkům získáte stisknutím tlačítka **1**.
2. Pokud je po napsání slovo zobrazeno správně, potvrďte jej posunutím kurzoru dopředu nebo vložením mezery.

Pokud slovo nevyhovuje, můžete opakovaným stisknutím tlačítka **\*** postupně zobrazit další shodná slova nalezená ve slovníku.

Je-li za slovem zobrazen znak **?**, není slovo, které chcete napsat, ve slovníku.

Chcete-li slovo přidat do slovníku, zvolte možnost **Psaní**. Napište slovo (max. 32 písmen) a zvolte možnost **OK**. Slovo bude přidáno do slovníku.

Když je slovník zaplněn, nahradí se novým slovem nejstarší přidané slovo.

### **Funkce společné pro tradiční a prediktivní zadávání textu**

Pro vložení číslice podržte stisknuté tlačítko s číslicí.

Interpunkční a speciální znaky najdete po stisknutí a podržení tlačítka **\***.

Chcete-li vymazat znak, stiskněte tlačítko **Smazat**. Chcete-li vymazat více znaků, podržte stisknuté tlačítko **Smazat**.

Chcete-li vložit mezeru, stiskněte tlačítko **0**. Chcete-li přesunout kurzor na následující řádek, stiskněte třikrát tlačítko **0**.

### **■ Kopírování a mazání textu**

1. Chcete-li vybrat písmena a slova, podržte stisknuté tlačítko **#** a současně stiskněte navigační tlačítko vlevo nebo vpravo. Chcete-li vybrat řádky textu, podržte stisknuté tlačítko **#** a současně stiskněte navigační tlačítko nahoru nebo dolů.
2. Chcete-li zkopírovat text, podržte stisknuté tlačítko **#** a současně zvolte možnost **Kopírovat**.  
Chcete-li vybraný text odstranit, stiskněte tlačítko **Smazat**.
3. Chcete-li vložit text, vyhledejte místo vložení, podržte stisknuté tlačítko **#** a současně zvolte možnost **Vložit**.

## 7. Zprávy

---

Než začnete přijímat nebo posílat el. poštu, musíte nakonfigurovat potřebná nastavení a přístupové body. Hodnoty nastavení získáte od provozovatele služby.

### ■ Psaní a posílání zpráv

Váš přístroj podporuje textové zprávy, jejichž délka překračuje limit pro jednu zprávu. Delší zprávy budou odeslány jako dvě či více zpráv. Poskytovatel může takovou zprávu vyúčtovat odpovídajícím způsobem. Znaky, které používají diakritiku nebo jiné značky, a znaky některých jazyků, vyžadují více místa, a tím snižují počet znaků, které je možné poslat v jedné zprávě.

Bezdrátová síť může omezit velikost zpráv MMS. Pokud vložený obrázek překročí tento limit, přístroj jej může zmenšit, aby jej bylo možné poslat prostřednictvím MMS.

Přijímat a zobrazovat multimediální zprávy mohou pouze přístroje, které mají kompatibilní funkce. Vzhled zprávy se může lišit v závislosti na přístroji, na kterém je zpráva obdržena.

1. Zvolte možnost **☰** > *Zprávy* > *Nová zpráva* a vyberte typ zprávy. Pro vytvoření textové nebo multimediální zprávy zvolte možnost *Zpráva*. Typ zprávy se mění automaticky podle obsahu.
2. V poli *Komu* zadejte telefonní číslo nebo el. adresu příjemců. Chcete-li příjemce vybrat v aplikaci *Kontakty*, stiskněte navigační tlačítko. Příjemce odděluje středníkem (;).
3. Chcete-li zadat předmět multimediální zprávy nebo zprávy el. pošty, přejděte dolů do pole *Předmět*. Pokud pole předmětu multimediální zprávy není zobrazeno, zvolte možnost **Volby** > *Pole záhlaví zprávy*, označte možnost *Předmět* a zvolte možnost **OK**.
4. Stisknutím navigačního tlačítka dolů přejděte do pole pro zprávu a napište obsah zprávy.

Při psaní textové zprávy ukazuje indikátor délky zprávy počet znaků, které lze do zprávy zadat. Například údaj 10 (2) znamená, že můžete zadat ještě 10 znaků textu, který bude odeslán ve dvou textových zprávách.

Chcete-li do multimediální zprávy nebo zprávy el. pošty vložit objekt, například obrázek, videoklip, poznámku nebo vizitku, stiskněte navigační tlačítko a zvolte možnost *Vložit obsah*.

Pro nahrání nového zvukového klipu do zvukové zprávy zvolte možnost **Nahrát**. Pro použití dříve nahraného zvukového klipu zvolte možnost **Volby** > *Vložit zvuk. klip* > *Z Galerie*.

5. Pro odeslání zprávy zvolte možnost **Volby** > *Odeslat*.

## ■ Schránka Přijaté

Schránka *Přijaté* obsahuje přijaté zprávy kromě zpráv el. pošty a zpráv informační služby. Chcete-li si přijaté zprávy přečíst, zvolte možnost  > *Zprávy* > *Přijaté* a vyberte zprávu.

Chcete-li zobrazit seznam multimediálních objektů obsažených v multimediální zprávě, otevřete zprávu a zvolte možnost **Volby** > *Objekty*.



**Důležité:** Při otevírání zpráv buďte opatrní. Objekty multimediálních zpráv mohou obsahovat škodlivý software nebo mohou být pro váš přístroj nebo PC jinak nebezpečné.

Tento přístroj dokáže přijímat mnoho druhů zpráv, například loga operátorů, vizitky, záznamy kalendáře a vyzváněcí tóny. Obsah speciální zprávy můžete uložit do přístroje. Chcete-li například uložit přijatou položku do kalendáře, zvolte možnost **Volby** > *Uložit do Kalendáře*.



**Poznámka:** Funkci obrázkových zpráv je možné použít pouze v případě, že je podporována vaším provozovatelem služeb. Přijímat a zobrazovat obrázkové zprávy mohou pouze kompatibilní přístroje, které nabízejí funkci obrázkových zpráv. Vzhled zprávy se může lišit v závislosti na přístroji, na kterém je zpráva obdržena.

## ■ Zprávy služby

Zprávy služby (síťová služba) mohou obsahovat například textové zprávy nebo adresy služby prohlížeče.

Chcete-li určit, zda mají být povoleny zprávy služby a zda mají být tyto zprávy stahovány automaticky, zvolte možnost  > *Zprávy* > **Volby** > *Nastavení* > *Zpráva služby*.

## ■ El. pošta

Po vytvoření nové schránky nahradí zadaný název výchozí název *Nová schránka*. Můžete mít definováno až šest schránek.

### Schránky IMAP4 a POP3

Zvolte možnost  > *Zprávy* a vyberte schránku. Přístroj zobrazí zprávu *Chcete se připojit ke schránce?*. Zvolením možnosti **Ano** se připojíte ke schránce (síťová služba) nebo po zvolení možnosti **Ne** můžete zobrazit dříve načtené zprávy el. pošty offline.

Chcete-li se ke schránce připojit později, zvolte možnost **Volby** > *Připojit se*.  
Jste-li online, ukončíte paketové datové spojení ke vzdálené schránce zvolením možnosti **Volby** > *Odpojit se*.

## Načítání a čtení zpráv el. pošty



**Důležité:** Při otvírání zpráv buďte opatrní. Zprávy el. pošty mohou obsahovat škodlivý software nebo mohou být pro váš přístroj nebo PC jinak nebezpečné.

1. Zvolte možnost **Volby** > *Načíst e-mail* a určete, zda chcete načítat nové, vybrané nebo všechny zprávy.
2. Chcete-li otevřít zprávu el. pošty, vyberte ji.

Chcete-li zobrazit přílohy el. pošty označené symbolem , zvolte možnost **Volby** > *Přílohy*. Lze načíst, otevřít nebo uložit přílohy v podporovaných formátech.

## Odstraňování zpráv el. pošty

Chcete-li odstranit zprávu el. pošty z přístroje, ale ponechat ji ve vzdálené schránce, zvolte možnost **Volby** > *Odstranit* > *Pouze z telefonu*. Chcete-li odstranit zprávu el. pošty z přístroje i ze vzdálené schránky, zvolte možnost **Volby** > *Odstranit* > *Z telefonu i serveru*.

Chcete-li zrušit odstranění zprávy el. pošty z přístroje i ze serveru, vyhledejte zprávu označenou pro odstranění při příštím připojení a zvolte možnost **Volby** > *Obnovit zprávy*.

## Synchronizace schránek

Zvolte možnost  > *Zprávy* a vyberte schránku pro synchronizaci.

Chcete-li přístroj synchronizovat se vzdálenou schránkou **Volby** > *Synchronizace* > *Start*.

Chcete-li zobrazit přijaté zprávy, zvolte možnost *Přijaté* a vyberte zprávu.

## ■ K odeslání

Složka K odeslání je místo, kam jsou dočasně ukládány zprávy určené k odeslání. Složku K odeslání otevřete zvolením možnosti  > *Zprávy* > *K odeslání*.

Chcete-li poslat zprávu opakovat, vyhledejte zprávu a zvolte možnost **Volby** > *Odeslat*.

Chcete-li poslat zprávu odložit, vyhledejte zprávu a zvolte možnost **Volby** > *Odložit odeslání*.

## ■ Poslech zpráv

Chcete-li si poslechnout zprávu ze složky *Přijaté* nebo ze schránky, vyhledejte zprávu nebo označte zprávy a zvolte možnost **Volby** > *Poslouchat*.



**Tip:** Pro poslech nových zpráv v pohotovostním režimu stiskněte a podržte stisknuté levé výběrové tlačítko, dokud systém nespustí aplikaci *Poslech zpráv*.

Chcete-li vybrat výchozí jazyk a hlas používaný pro čtení zpráv a nastavit vlastnosti hlasu, například rychlost a hlasitost, zvolte možnost  > *Nastavení* > *Mluvení*.

Pro nastavení ostatních možností aplikace pro čtení zpráv přejděte v aplikaci *Mluvení* doprava na možnost *Nastavení*.

## ■ Zobrazení zpráv na SIM kartě

Než můžete zobrazit zprávy SIM karty, musíte je zkopírovat do složky v přístroji. Zvolte možnost  > *Zprávy* > **Volby** > *Zprávy SIM*, označte zprávy, které chcete kopírovat, zvolte možnost **Volby** > *Kopírovat* a vyberte složku, do které chcete zprávy kopírovat.

## ■ Informační služba

Informujte se u svého operátora, zda je k dispozici informační služba (síťová služba) a jaká jsou dostupná témata a odpovídající čísla témat.

Zvolte možnost  > *Zprávy* > **Volby** > *Informační služba*. Chcete-li službu aktivovat, zvolte možnost **Volby** > *Nastavení* > *Příjem* > *Zapnutý*.

## ■ Příkazy služby

Chcete-li zadat a odeslat provozovateli služby příkazy služby (známé i jako příkazy USSD), například příkazy pro aktivaci síťových služeb, zvolte možnost  > *Zprávy* > **Volby** > *Příkazy služby*. Pro odeslání příkazu zvolte možnost **Volby** > *Odeslat*.

## ■ Nastavení zpráv

### Nastavení textových zpráv

Pro nastavení textových zpráv, například střediska zpráv a používaného kódování znaků, zvolte možnost  > *Zprávy* > **Volby** > *Nastavení* > *Zpráva SMS*.

## Nastavení multimediálních zpráv

Pro nastavení multimediálních zpráv, například používaného přístupového bodu a automatického načítání multimediálních zpráv, zvolte možnost **☰** > *Zprávy* > **Volby** > *Nastavení* > *Multimediální zpráva*.

## Nastavení elektronické pošty

Zvolte možnost **☰** > *Zprávy* > **Volby** > *Nastavení* > *E-mail* > *Schránky*, vyberte schránku a vyberte některou z těchto možností:

*Nastavení připojení* – Definuje nastavení připojení, například používané servery a protokol. Po definování typu již není možné schránku upravovat.

*Nastavení uživatele* – Definuje nastavení uživatele, například čas odesílání zpráv a přidávání podpisu.

*Nastavení načítání* – Definuje nastavení načítání, například které části zpráv jsou načítány a kolik zpráv je načítáno. Dostupné možnosti se mohou lišit podle typu schránky.

*Automatické načítání* – Definuje nastavení automatického načítání zpráv v nastavených intervalech nebo při přijetí upozornění na příchozí zprávu od serveru.

## Ostatní nastavení

Chcete-li stanovit, zda má být do složky *Odeslané* ukládáno zadané množství odeslaných zpráv a zda mají být zprávy ukládány v paměti přístroje nebo na paměťové kartě, zvolte možnost **☰** > *Zprávy* > **Volby** > *Nastavení* > *Ostatní*.

# 8. Kontakty

---

## ■ Ukládání a správa kontaktních informací

Chcete-li ukládat a spravovat informace o kontaktech, například jména, telefonní čísla a adresy, zvolte možnost **☰** > *Kontakty*.

Chcete-li přidat nový kontakt, zvolte možnost **Volby** > *Nový kontakt*. Vyplňte požadovaná pole a zvolte možnost **Hotovo**.

Chcete-li přístroj nastavit tak, aby v seznamu kontaktů zobrazoval kontakty z paměti přístroje i ze SIM karty, zvolte možnost **Volby** > *Nastavení* > *Kontakty k zobrazení* a označte možnosti *Paměť telefonu* a *Paměť SIM*.

Pro kopírování jmen a čísel ze SIM karty do přístroje nebo naopak vyhledejte požadovaný kontakt (nebo označte požadované kontakty) a zvolte možnost **Volby** > *Kopírovat* > *Paměť telefonu* nebo *Paměť SIM*.

Pro zobrazení informací množství paměti obsazené kontakty zvolte možnost **Volby** > *Info o kontaktech*.

Chcete-li zobrazit seznam povolených čísel, zvolte možnost **Volby** > *Čísla SIM* > *Volba pov. čísel kont.*. Toto nastavení je k dispozici pouze v případě, že je SIM karta podporuje.

I když je aktivní volba povolených čísel, mělo by být možné volání na oficiální číslo tísňové linky naprogramované ve vašem přístroji.

Chcete-li kontaktu přiřadit výchozí čísla a adresy, vyberte kontakt a zvolte možnost **Volby** > *Výchozí*. Vyhledejte požadovanou výchozí hodnotu a zvolte možnost **Přiřadit**.

## ■ Skupiny kontaktů

Pro vytvoření skupiny kontaktů sloužící k odesílání textových zpráv nebo zpráv el. pošty více příjemcům zvolte možnost  > *Kontakty*. Stiskněte navigační tlačítko vpravo a zvolte možnost **Volby** > *Nová skupina*. Zadejte název skupiny a otevřete ji. Zvolte možnost **Volby** > *Přidat členy*. Označte kontakty, které chcete přidat do skupiny, a zvolte možnost **OK**.

## ■ Přidání vyzváněcího tónu

Pro každý kontakt a skupinu lze nastavit vyzváněcí tón nebo videovyzvánění. Chcete-li kontaktu přiřadit vyzváněcí tón, zvolte možnost  > *Kontakty* a otevřete kontakt. Zvolte možnost **Volby** > *Vyzváněcí tón* a vyberte vyzváněcí tón. Chcete-li přiřadit vyzváněcí tón skupině, přejděte doprava na seznam skupin a vyhledejte skupinu kontaktů. Zvolte možnost **Volby** > *Vyzváněcí tón* a vyberte vyzváněcí tón pro skupinu. Chcete-li osobní vyzváněcí tón nebo tón skupiny odstranit, vyberte tón *Výchozí tón*.

# 9. Galerie

---

## ■ Hlavní zobrazení

K ukládání a uspořádání obrázků, videoklipů, hudebních skladeb, zvukových klipů, seznamů skladeb, odkazů pro streamování, souborů RAM a prezentací slouží aplikace  > *Galerie*.

Chcete-li kopírovat nebo přesouvat soubory do paměti přístroje nebo na paměťovou kartu, vyberte složku (například *Obrázky*), vyhledejte soubor (nebo po stisknutí tlačítka # označte několik souborů), zvolte možnost **Volby** > *Uspořádat* a vyberte paměť, do které chcete soubory zkopírovat nebo přesunout.

Chcete-li vytvořit nové složky pro obrázky a video, zvolte možnost *Obrázky* nebo *Videoklipy* > **Volby** > *Uspořádat* > *Nová složka* a vyberte paměť. Zadejte nový název složky. Pro přesunutí obrázků a videosouborů do nově vytvořené složky označte soubory, zvolte možnost **Volby** > *Uspořádat* > *Přesunout do složky* a vyberte složku.

Chcete-li nastavit obrázek jako tapetu nebo obrázek zobrazovaný během hovoru, zvolte možnost *Obrázky* a vyhledejte obrázek. Zvolte možnost **Volby** > *Použít obrázek* > *Nastavit jako tapetu* nebo *Jako obráz. při volání*. Chcete-li obrázek přiřadit kontaktu, zvolte možnost *Přiřadit ke kontaktu*.

Chcete-li video nastavit jako videovyzvánění, zvolte možnost *Videoklipy* a vyhledejte video. Zvolte možnost **Volby** > *Použít video* > *Jako vyzváněcí tón*. Chcete-li video přiřadit kontaktu, zvolte možnost *Přiřadit ke kontaktu*.

## ■ Stahování souborů

Chcete-li stahovat obrázky a video, zvolte možnost  > *Galerie* > *Obrázky* nebo *Videoklipy* a ikonu obrázku (*Stah. obr.*) nebo ikonu videa (*Stáhnout videa*). Otevře se prohlížeč. Vyberte záložku stránky, ze které chcete stahovat.

## ■ Úpravy obrázků

Chcete-li v aplikaci *Galerie* upravit obrázek, vyhledejte ho a zvolte možnost **Volby** > *Upravit*.

### Zkratky v editoru obrázků:

- Pro zobrazení obrázku na celé obrazovce a návrat do normálního zobrazení stiskněte tlačítko \*.
- Pro otočení obrázku vpravo či vlevo stiskněte tlačítko **3** nebo **1**.
- Chcete-li zvětšit nebo zmenšit zobrazení, stiskněte tlačítko **5** nebo **0**.
- Pro pohyb zvětšeným obrázkem stiskněte navigační tlačítko nahoru, dolů, vlevo či vpravo.

Chcete-li obrázek ořezat či otočit, upravit jas, barvy, kontrast a rozlišení či přidat k obrázku efekty, text, klipart nebo rámeček, zvolte možnost **Volby** > *Použít efekt*.

## ■ Úpravy videoklipů

Chcete-li upravovat videoklipy v aplikaci *Galerie* a vytvářet vlastní videoklipy, přejděte na videoklip a zvolte možnost **Volby** > *Videoeditor* > **Volby** > *Upravit videoklip*.

Ve videoeditoru jsou dvě časové osy: časová osa videoklipu a časová osa zvukového klipu. Obrázky, text a přechody přidané do videa jsou zobrazeny v časové ose videoklipu. Mezi časovými osami můžete přepínat stisknutím navigačního tlačítka nahoru nebo dolů.

## ■ Tisk obrázků

Přístroj můžete pomocí kabelu USB používat s tiskárnou kompatibilní se systémem PictBridge.

Chcete-li v aplikaci *Galerie* vytisknout obrázek, vyhledejte ho a zvolte možnost **Volby** > *Tisk*.

## ■ Share online

Aplikace *Share online* slouží ke sdílení pořízených obrázků a videoklipů v kompatibilních online službách. Můžete odesílat obsah, ukládat nedokončené příspěvky jako koncepty a pracovat na nich později či zobrazovat obsah alb. Podporované typy obsahu mohou záviset na provozovateli služby sdílení.

Pro sdílení snímků a videa online musíte mít objednanu službu u provozovatele služby online sdílení. Službu lze obvykle objednat na webové stránce provozovatele služby. Podrobnější informace, podmínky a ceníky získáte u svého poskytovatele služeb.

Zvolte možnost  > *Internet* > *Share online*. Chcete-li aktualizovat seznam provozovatelů služeb, zvolte možnost **Volby** > *Přidat nový účet* > *Aktualizovat služby*. Někteří provozovatelé služeb sdílení mohou povolovat přidání účtu z přístroje. Viz část „Nastavení aplikace Share online“ na str. 43.

## Odesílání souborů

Pro odeslání souboru zvolte možnost  > *Galerie* > *Obrázky* nebo *Videoklipy*. Označte soubory pro odeslání, zvolte možnost **Volby** > *Odeslat* > *Odeslat na web* a vyberte službu sdílení.

Když vyberete službu, budou vybrané obrázky a videa zobrazeny ve stavu úprav. Soubory můžete otevřít a zobrazovat, měnit jejich uspořádání, přidávat k nim text, případně přidávat nové soubory.

Pro zrušení procesu odesílání na web a uložení vytvářeného příspěvku jako konceptu zvolte možnost **Zrušit** > *Uložit jako koncept*.

Pro připojení je službě a odeslání souborů na web zvolte možnost **Volby** > *Odeslat na web*.

## Otevření online služby

Chcete-li zobrazit odeslané obrázky a videosoubory v online službě a koncepty a odeslané položky v přístroji, zvolte možnost  > *Internet* > *Share online*.

Chcete-li službu aktualizovat, vyhledejte ji a zvolte možnost **Volby** > *Aktualizovat službu*. Zvolte možnost **Volby** a vyberte některou z následujících možností:

*Přejít na...* – Připojení ke službě a zobrazení odeslaných alb a konceptů alb ve webovém prohlížeči. Zobrazení se může lišit podle provozovatele služby.

K odeslání – Zobrazení a úpravy konceptů a odesílání na web.

*Nový příspěvek* – Vytvoření nové položky.

Dostupné možnosti se mohou lišit podle provozovatele služby.

## Nastavení aplikace Share online

Chcete-li upravit nastavení aplikace Share online, zvolte možnost  > *Internet* > *Share online* > **Volby** > *Nastavení* a vyberte některou z následujících možností:

*Provozovatelé služeb* – Zobrazí seznam provozovatelů služby.

*Moje účty* – Chcete-li vytvořit nový účet, zvolte možnost **Volby** > *Přidat nový účet*.

Chcete-li upravit existující účet, vyberte účet a zvolte možnost **Volby** > *Upravit*.

Můžete zadat název účtu a uživatelské jméno a heslo.

*Nastavení aplikace* – Volba velikosti obrázků na displeji a velikosti písma pro zobrazení textu konceptů a textových položek.

*Pokročilé* – Volba výchozího přístupového bodu a způsobu získávání nového obsahu ze serveru, povolení stahování obsahu v roamingu a publikování všech obrazových dat.

# 10. Fotoaparát

---

Tento přístroj má dva fotoaparáty pro pořizování fotografií a videoklipů. Hlavní fotoaparát s vysokým rozlišením je v zadní části přístroje a druhý fotoaparát s nižším rozlišením v přední části.

Obrázky a videoklipy můžete posílat v multimediální zprávě, jako přílohu zprávy el. pošty nebo přes spojení Bluetooth. Fotografie a videoklipy můžete také odeslat do kompatibilního online alba. Viz část „Share online“ na str. 42.

## ■ Fotografování

### Hlavní fotoaparát

1. Hlavní fotoaparát zapnete stisknutím tlačítka fotoaparátu. Ikona  označuje režim fotografií.
2. Pro přiblížení nebo oddálení stiskněte tlačítko hlasitosti.
3. Chcete-li pořídit snímek, stiskněte tlačítko fotoaparátu. Přístroj obrázek uloží do složky Obrázky v aplikaci Galerie. Chcete-li obrázek odstranit, zvolte možnost *Volby > Odstranit*.
4. Chcete-li hlavní fotoaparát zavřít, zvolte možnost *Volby > Konec*.

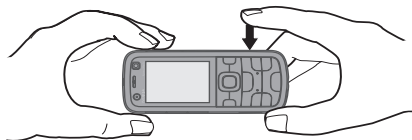

### Druhý fotoaparát

1. Chcete-li zapnout druhý fotoaparát, nejprve stisknutím tlačítka fotoaparátu zapnete hlavní fotoaparát. Poté zvolte možnost *Volby > Použít druhý fotoaparát*.
2. Chcete-li obraz zvětšit nebo zmenšit, stiskněte navigační tlačítko nahoru nebo dolů.
3. Chcete-li vyfotografovat snímek, zvolte možnost *Vyfotografovat*. Přístroj obrázek uloží do složky Obrázky v aplikaci Galerie. Chcete-li obrázek odstranit, zvolte možnost *Volby > Odstranit*.
4. Chcete-li druhý fotoaparát zavřít, zvolte možnost *Volby > Konec*.

Pro použití panoramatického režimu zvolte možnost *Volby > Panoramatický režim* nebo stiskněte navigační tlačítko vpravo. Panoramatický režim označuje ikona . Pro zahájení snímání panoramatu stiskněte spoušť fotoaparátu. Pomalu se otáčejte doprava nebo doleva. Směr otáčení nemůžete měnit. Pokud je šipka na displeji červená, otáčíte se příliš rychle. Pro ukončení snímání panoramatu znovu stiskněte spoušť fotoaparátu. Tato možnost je k dispozici pouze pro hlavní fotoaparát.

Chcete-li v případě potřeby automaticky zapnout blesk, zvolte možnost *Volby > Blesk > Automatický*. Tato možnost je k dispozici pouze pro hlavní fotoaparát.

Při používání blesku dodržujte bezpečnou vzdálenost. Nepoužívejte blesk v těsné blízkosti osob nebo zvířat. Při fotografování nezakrývejte blesk.

Chcete-li při nižší úrovni osvětlení použít režim šero, zvolte možnost *Volby > Režim šero > Zapnutý*.

Chcete-li snímky pořizovat v režimu sekvence, zvolte možnost *Volby > Režim sekvence > Zapnutý*. Jakmile stisknete tlačítko fotoaparátu, přístroj pořídí v krátkém intervalu šest snímků.

Chcete-li použít samospoušť, zvolte možnost *Volby > Samospoušť* a nastavte požadovaný interval.

Chcete-li upravit vyvážení bílé nebo barevný tón, zvolte možnost *Volby > Nastavit > Vyvážení bílé* nebo *Barevný tón*. Tato možnost je k dispozici pouze pro hlavní fotoaparát.

## ■ Nahrávání videoklipů

Pro nahrání videoklipu zvolte možnost *Volby > Režim videa* nebo stiskněte navigační tlačítko vpravo. Videorežim označuje ikona . Pro zahájení nahrávání stiskněte spoušť fotoaparátu. Nahrávání přerušíte zvolením možnosti *Pauza*. Pro ukončení nahrávání stiskněte spoušť fotoaparátu. Videoklip je automaticky uložen do složky Videoklipy v aplikaci Galerie.

## ■ Nastavení fotoaparátu

Váš přístroj podporuje snímání obrázků v rozlišení 1600 x 1200 pixelů.

Chcete-li změnit nastavení fotoaparátu pro snímky nebo videoklipy, zvolte v režimu fotoaparátu možnost *Volby > Nastavení > Obrázek* nebo *Video* a požadované nastavení.

# 11. Média

---

## ■ RealPlayer

V aplikaci RealPlayer můžete přehrávat soubory médií, jako například videoklipy uložené v paměti přístroje nebo na paměťové kartě, a streamovat soubory médií ze vzdáleného zdroje. RealPlayer nemusí podporovat všechny formáty souborů nebo variace podporovaných formátů souborů.

Zvolte možnost  > *Aplikace* > *RealPlayer*. Chcete-li soubor přehrát, zvolte možnost *Videoklípy*, *Odk. pro stream*. nebo *Posl. přehráv.* a vyberte soubor média nebo odkaz na streamování.

Chcete-li streamovat obsah v reálném čase, musíte nejdříve nakonfigurovat výchozí přístupový bod. Zvolte možnost  > *Aplikace* > *RealPlayer* > **Volby** > *Nastavení* > *Streamování* > *Sít.* Podrobnější informace získáte od svého poskytovatele služeb.



**Varování:** Je-li používán reproduktor, nedržte přístroj u ucha, protože hlasitost může být velmi vysoká.

Aplikaci *RealPlayer* můžete ovládat tlačítky pro hudbu (tlačítko převíjení vzad, tlačítko přehrávání a tlačítko převíjení vpřed). Viz část „Tlačítka a části přístroje“ na str. 13.



Pro přechod na další úsek vpřed stiskněte tlačítko převíjení vpřed. Pro přechod na předchozí úsek vzad stiskněte tlačítko převíjení vzad. Na začátek souboru média se vrátíte, když tlačítko převíjení vzad stisknete po dvou sekundách od začátku přehrávání. Chcete-li skladbu rychle posunout vpřed nebo vzad, stiskněte a podržte tlačítko převíjení vpřed nebo vzad.

## ■ Přehrávač Flash

Chcete-li prohlížet, přehrávat a pracovat se soubory Flash určenými pro mobilní zařízení, zvolte možnost  > *Aplikace* > *Flash přehr..* Chcete-li otevřít složku nebo přehrát soubor Flash, vyberte je.

## ■ Záznamník

Hlasový záznamník umožňuje zaznamenat telefonický rozhovor nebo hlasové poznámky. Za účelem upozornění na nahrávání telefonního rozhovoru uslyší všichni zúčastnění během hovoru zvukový signál.

Zvolte možnost  > *Aplikace* > *Záznamník*. Pro nahrání zvukového klipu zvolte možnost **Volby** > *Nahrát zvuk* nebo stiskněte tlačítko . Chcete-li si nahrávku poslechnout, zvolte možnost . Nahrané soubory jsou ukládány do složky *Zvukové klípy* v aplikaci *Galerie*.

# 12. Internet

---

## ■ Procházení webu

Pro procházení webových stránek zvolte možnost **Ě** > *Internet* > *Web* nebo v pohotovostním režimu podržte stisknuté tlačítko **0**.

Informace o dostupných službách, jejich cenách a tarifech získáte od provozovatele služeb.



**Důležité:** Používejte pouze služby, kterým důvěřujete a které nabízejí odpovídající zabezpečení a ochranu před škodlivým softwarem.

Pro přístup k webovým stránkám použijte některou z těchto možností:

- Zvolte záložku v zobrazení záložek.
- V zobrazení záložek zadejte adresu webové stránky a zvolte možnost **Jít na**.

## Záložky

Ve vašem přístroji mohou být předem nainstalovány záložky a odkazy k internetovým stránkám třetích osob. Prostřednictvím přístroje máte rovněž přístup k dalším stránkám třetích osob. Stránky třetích osob nemají vazbu na společnost Nokia a společnost Nokia nepotvrzuje ani nepřijímá žádnou odpovědnost za tyto stránky. Rozhodnete-li se takové stránky otevřít, měli byste učinit opatření s ohledem na zabezpečení nebo obsah.

Pro ruční přidání záložky zvolte v zobrazení záložek možnost **Volby** > *Správce záložek* > *Přidat záložku*, vyplňte příslušná pole a zvolte možnost **Volby** > *Uložit*.

## Zabezpečení spojení

Je-li v průběhu spojení zobrazen indikátor zabezpečení **🔒**, je datový přenos mezi přístrojem a internetovou branou nebo serverem šifrován.

Ikona zabezpečení nesvědčí o tom, že datový přenos mezi branou a serverem s obsahem (nebo místem, ve kterém je uložen požadovaný zdroj) je bezpečný. Datový přenos mezi branou a serverem s obsahem zabezpečuje poskytovatel služby.

Pro zobrazení podrobných údajů o připojení, stavu šifrování a informací o ověřování serveru zvolte možnost **Volby** > *Nástroje* > *Info o stránce*.

## Tlačítka a příkazy pro prohlížení

K otevírání odkazů, vybírání a zaškrtávání políček slouží stisknutí navigačního tlačítka.

Pro návrat na předchozí navštívenou stránku zvolte při procházení možnost **Zpět**. Není-li možnost **Zpět** k dispozici, zvolte možnost **Volby** > *Volby navigace* >

*Historie* a zobrazte chronologicky seřazený seznam stránek navštívených v aktuální relaci. Pro zvolení požadované stránky stiskněte navigační tlačítko vlevo nebo vpravo a vyberte stránku. Seznam historie se vymaže při ukončení relace.

Chcete-li při procházení stránky uložit záložku, zvolte možnost **Volby** > *Uložit jako záložku*.

Pro načtení nejnovějšího obsahu ze serveru zvolte možnost **Volby** > *Volby navigace* > *Znovu načíst*.

Panel nástrojů prohlížeče otevřete stisknutím a podržením navigačního tlačítka na prázdné části stránky.

Chcete-li ukončit spojení a prohlížet stránky offline, zvolte možnost **Volby** > *Nástroje* > *Odpojit*. Procházení ukončíte zvolením možnosti **Volby** > *Konec*.

### **Klávesové zkratky při prohlížení**

1 – Otevře záložky.

2 – Vyhledá na aktuální stránce klíčová slova.

3 – Vráť předchozí stránku.

5 – Zobrazí seznam všech otevřených oken.

8 – Zobrazí náhled aktuální stránky. Dalším stisknutím tlačítka **8** stránku zvětšíte a zobrazíte požadovanou část stránky.

9 – Zadání nové webové adresy.

0 – Přejde na úvodní stránku.

\* nebo # – Přiblíží nebo oddálí stránku.

### **Mini mapa**

Aplikace *Minimapa* pomáhá při orientaci na webových stránkách obsahujících mnoho informací. Procházíte-li rozsáhlou webovou stránkou a v nastavení prohlížeče je zapnuta funkce *Minimapa*, otevře přístroj okno *Minimapa* a uvidíte náhled prohlížené webové stránky. Pro pohyb v okně *Minimapa* použijte navigační tlačítko. Po zastavení pohybu okno *Minimapa* zmizí a přístroj zobrazí oblast, která byla v okně *Minimapa* zvýrazněna.

### **Náhled stránky**

Aplikace *Náhled stránky* slouží k rychlejšímu pohybu na požadovanou část webové stránky. Náhled nemusí být k dispozici pro všechny stránky.

Pro zobrazení náhledu aktuální stránky stiskněte tlačítko **8**. Chcete-li najít požadované místo na stránce, stiskněte navigační tlačítko nahoru nebo dolů. Dalším stisknutím tlačítka **8** stránku zvětšíte a zobrazíte požadovanou část stránky.

## **Webová vysílání**

Webová vysílání jsou často využívány ke sdílení nejnovějších zpráv a aktualit.

Prohlížeč automaticky zjišťuje, zda jsou na stránce webová vysílání. Pro objednání webového vysílání na webové stránce zvolte možnost **Volby** > *Objednat web. zdroje* a vyberte vysílání nebo klepněte na odkaz. Chcete-li zobrazit vysílání, která máte objednána, zvolte v zobrazení webových záložek možnost *Webové zdroje*.

Chcete-li webové vysílání aktualizovat, vyberte ho a zvolte možnost **Volby** > *Obnovit*.

Chcete-li definovat způsob aktualizace webového vysílání, zvolte možnost **Volby** > *Nastavení* > *Webové zdroje*.

## **Nástroje widget**

Tento přístroj podporuje nástroje widget. Nástroje widget jsou malé webové aplikace ke stažení, které do přístroje doručují multimédia, zpravodajství a další informace jako jsou zprávy o počasí. Nainstalované nástroje widget jsou uloženy jako samostatné aplikace ve složce Aplikace.

Nástroje widget můžete stahovat pomocí aplikace Stáhnout! nebo z webu.

Výchozí přístupový bod pro nástroje widget je stejný jako pro webový prohlížeč. Pokud jsou některé nástroje widget aktivní na pozadí, mohou automaticky aktualizovat informace v přístroji.

Využívání nástrojů widget může vyžadovat přenos velkého množství dat přes síť provozovatele služeb. Informace o cenách za datové přenosy zjistíte u svého provozovatele služby.

## **Uložené stránky**

Chcete-li při procházení stránku uložit a později si ji prohlédnout offline, zvolte možnost **Volby** > *Nástroje* > *Uložit stránku*.

Chcete-li uložené stránky zobrazit, zvolte v zobrazení záložek možnost *Uložené stránky*. Chcete-li stránku otevřít, vyberte ji.

## Mazání soukromých dat

Vyrovňovací paměť slouží k dočasnému ukládání dat. Pokud jste se pokoušeli o přístup k důvěrným informacím vyžadujícím hesla nebo si k nim zjednali přístup, vymažte vyrovnávací paměť po každém použití. Informace nebo služby, které jste používali, jsou uloženy ve vyrovnávací paměti. Chcete-li vyrovnávací paměť vymazat, zvolte možnost **Volby** > *Vymazat privátní data* > *Vyrovňovací paměť*.

Pro vymazání všech soukromých dat zvolte možnost **Volby** > *Vymazat privátní data* > *Všechna*.

### ■ Hledání

Aplikace *Hledání* nabízí přístup a připojení k vyhledávacím serverům a hledání místních služeb, webových serverů, obrázků a mobilního obsahu (síťová služba). Touto aplikací můžete například vyhledat místní restaurace a obchody. Můžete hledat také data v přístroji nebo na paměťové kartě

Zvolte možnost  > *Internet* > *Hledání*.

## 13. Přizpůsobení

---

### ■ Motivы

Pomocí motivů můžete změnit vzhled displeje přístroje.

Zvolte možnost  > *Nastavení* > *Motivy*. Chcete-li zobrazit seznam dostupných motivů, zvolte možnost *Všeobecný*. Aktivní motiv je označen zaškrtnutím.

Chcete-li zobrazit ukázkou motivu, vyhledejte ho a zvolte možnost **Volby** > *Náhled*. Chcete-li zobrazený motiv aktivovat, zvolte možnost **Nastavit**.

V menu *Motivy* můžete také nastavit typ zobrazení menu, nastavit motiv pro pohotovostní režim, nastavit vlastní tapetu, přizpůsobit spořič obrazovky či vybrat obrázek zobrazovaný během hovoru.

### ■ Profily

V menu *Profily* můžete nastavit a přizpůsobit tóny přístroje pro různé události, prostředí nebo skupiny volajících. Zvolený profil je v pohotovostním režimu zobrazen v horní části displeje. V profilu *Normální* je zobrazeno pouze datum.

Zvolte možnost  > *Nastavení* > *Profily*.

Pro aktivaci profilu vyberte profil a zvolte možnost *Aktivovat*.



**Tip:** Chcete-li rychle přepnout z libovolného profilu na tichý profil, podržte v pohotovostním režimu stisknuté tlačítko #.

Chcete-li profil přizpůsobit, vyberte profil, zvolte možnost *Upravit* a vyberte požadovaná nastavení.

Chcete-li nastavit profil, aby byl aktivní pouze po určitou dobu v rozsahu 24 hodin, zvolte možnost *Dočasný* a nastavte čas.

Viz rovněž „Profil Offline“ str. 14.

## 14. Práce s časem

---

### ■ Hodiny

Zvolte možnost  > *Kancelář* > *Hodiny*. Chcete-li změnit nastavení hodin, času a data, zvolte možnost **Volby** > *Nastavení*.

Chcete-li přístroj nastavit tak, aby zobrazoval čas jiných pásem, stiskněte navigační tlačítko vpravo a přejděte na možnost *Svět. hodiny*. Chcete-li přidat místo, zvolte možnost **Volby** > *Přidat umístění*.

Chcete-li nastavit aktuální místo, vyberte místo a zvolte možnost **Volby** > *Nast. jako aktuál. polohu*. V hlavním zobrazení aplikace Hodiny a čas v telefonu se změní nastavení místa podle zvoleného místa. Ověřte, že je čas správný a že odpovídá časovému pásmu.

### Budík

Chcete-li nastavit nový čas upozornění, přejděte doprava na možnost *Budíky* a zvolte možnost **Volby** > *Nové buzení*. Zadejte čas upozornění, vyberte, zda se má upozornění opakovat, a zvolte možnost **Hotovo**.

Nadejde-li čas pro zahájení signalizace budíku v době, kdy je přístroj vypnutý, přístroj se sám zapne a začne signalizovat. Pokud zvolíte možnost **Stop**, přístroj se zeptá, zda jej chcete aktivovat pro volání. Možností **Ne** přístroj vypnete, možností **Ano** umožníte volat a přijímat hovory. Možnost **Ano** nepoužívejte, pokud použití bezdrátového přístroje může způsobit rušivé vlivy nebo vznik nebezpečí.

### ■ Kalendář

Zvolte možnost  > *Kancelář* > *Kalendář*. Chcete-li v zobrazení měsíce, týdne nebo dne automaticky zvýraznit aktuální datum, stiskněte tlačítko #.

Chcete-li přidat nový záznam kalendáře, zvolte možnost **Volby** > *Nový záznam* a vyberte typ záznamu. Záznamy typu *Výročí* jsou opakovány každý rok.

V zobrazení *Úkol* můžete uchovávat seznam úkolů, které musíte splnit. Vyplňte pole a zvolte možnost **Hotovo**.

## 15. Určování polohy

---

Aplikace *Mapy* a podobné slouží ke zjištění vlastní polohy a měření vzdálenosti a souřadnic. Aplikace *Mapy* vyžaduje spojení GPS. V tomto přístroji není integrovaný přijímač GPS. Pro práci s funkcemi určování polohy a s aplikací *Mapy* potřebujete příslušenství Bluetooth GPS.

### ■ Mapy

#### O aplikaci Mapy

Aplikace *Mapy* zobrazuje aktuální místo na mapě, umožňuje hledat v mapách různých měst a zemí, hledat adresy a různá zajímavá místa, plánovat trasy z jednoho místa na druhé a ukládat místa jako orientační body a posílat je do kompatibilních přístrojů. Můžete si zakoupit i další služby, například průvodce městy nebo podrobnou hlasovou navigaci. Pokrytí mapami se liší podle jednotlivých zemí a oblastí. Důvodem mohou být například právní omezení.

Další mapy můžete stáhnout z internetu pomocí software pro počítač Nokia Map Loader. Viz část „Stahování map“ na str. 54.

Stažení map může vyžadovat přenos velkého množství dat v síti vašeho poskytovatele služeb. Informujte se u svého poskytovatele služeb o poplatcích za datové přenosy.

Před zahájením aktualizace ověřte, že je baterie přístroje dostatečně nabitá, nebo k přístroji připojte nabíječku.

Chcete-li vypnout automatické stahování map, například když se nacházíte mimo domácí síť, zvolte možnost *Volby > Nastavení > Nikdy*.

#### Otevírání map

Zvolte možnost  > *Aplikace > Vlastní > Mapy*.

Při prvním použití aplikace *Mapy* může být nutné definovat přístupový bod k internetu pro stahování map místa, na kterém se nacházíte. Chcete-li později výchozí přístupový bod změnit, zvolte možnost *Volby > Nastavení > Síť > Výchozí přístupový bod*.

Chcete-li být upozorněni, když se přístroj zaregistruje do sítě mimo domácí celulární síť, zvolte možnost *Volby > Nastavení > Síť > Upozornění na roaming >*

*Zapnuto.* Podrobnější údaje a ceny za roaming získáte u svého provozovatele služeb.

Téměř všechny digitální mapy jsou v určitém rozsahu nepřesné a neúplné. Nikdy výhradně nespolehejte na mapy, které stáhnete pro užívání v tomto přístroji.

## **Procházení map**

Pokrytí mapami se liší podle jednotlivých zemí a oblastí. Důvodem mohou být například právní omezení.

Při otevření zobrazí aplikace Mapy místo, které bylo uloženo při poslední relaci. Pokud není uloženo žádné místo, zobrazí aplikace Mapy hlavní město země, ve které se podle informací přístroje a celulární sítě nacházíte. Současně stáhne mapu daného místa (pokud nebyla stažena dříve).

Pro pohyb po mapě stiskněte navigační tlačítko nahoru, dolů, vlevo či vpravo. Když přejdete do oblasti, která není pokryta žádnou ze stažených map, přístroj automaticky stáhne novou mapu. Viz část „Stahování map“ na str. 54. Další informace o cenách za datové přenosy zjistíte u svého provozovatele služby. Mapy jsou automaticky ukládány do paměti přístroje nebo na kompatibilní paměťovou kartu (je-li vložena).

Chcete-li navázat spojení GPS a zobrazit poslední známou polohu, zvolte možnost *Volby* > *Najít místo* > *Poloha GPS [0]* nebo stiskněte tlačítko **0**.

Pokud je během pokusu o navázání spojení GPS aktivován spořič energie, bude pokus přerušen.

Při procházení mapami je na displeji zobrazen indikátor GPS . Jakmile přístroj přijme z družicového signálu dostatek dat pro výpočet souřadnic místa, kde se nacházíte, kolečka zezelenejí.

Chcete-li zobrazit informace o družicích používaných s aplikací Mapy, zvolte možnost *Volby* > *Možnosti mapy* > *Satelitní info*.

## **Úprava zobrazení mapy**

Pro přiblížení nebo oddálení stiskněte tlačítko \* nebo #.

Pro přepínání mezi dvojrozměrným a trojrozměrným zobrazením zvolte možnost *Volby* > *Možnosti mapy* > *2D/3D*.

Chcete-li definovat, jaká zajímavá místa mají být na mapě zobrazena, zvolte možnost *Volby* > *Možnosti mapy* > *Kategorie* a vyberte požadované kategorie.

Chcete-li upravit síť, směrování a obecná nastavení, zvolte možnost *Volby* > *Nastavení*.

## Stahování map

Když při procházení mapy na displeji přejdete do oblasti, která není pokryta žádnou ze stažených map, přístroj automaticky stáhne novou mapu. Provoz v síti při procházení map, vytváření tras a hledání míst online zobrazuje počítadlo přenesených dat (kB) na displeji.

Stažení map může vyžadovat přenos velkého množství dat v síti vašeho poskytovatele služeb. Informujte se u svého poskytovatele služeb o poplatcích za datové přenosy.

Před zahájením aktualizace ověřte, že je baterie přístroje dostatečně nabitá, nebo k přístroji připojte nabíječku.

Chcete-li vypnout automatické stahování map z internetu, například když se nacházíte mimo domácí celulární síť, případně stahování ostatních dat k mapám vyžadovaných doplňkovými službami, zvolte možnost *Volby > Nastavení > Síť > Použít síť > Nikdy*.

Chcete-li určit, kolik místa na paměťové kartě chcete použít pro ukládání map a souborů hlasové navigace, zvolte možnost *Volby > Nastavení > Síť > Max.využ.pam.karty*. Tato možnost je k dispozici pouze když je vložena kompatibilní paměťová karta. Jakmile se vybraná oblast paměti zaplní, bude nejstarší mapa automaticky odstraněna. Data uložených map můžete odstraňovat pomocí softwaru pro počítač Nokia Map Loader.

### **Nokia Map Loader**

Nokia Map Loader je aplikace pro počítač, sloužící ke stahování a instalaci map z internetu na kompatibilní paměťovou kartu. Můžete v ní také stahovat hlasové soubory pro podrobnou navigaci. Další informace a stahování map a aplikace Nokia Map Loader nabízejí stránky [www.nokia.com/maps](http://www.nokia.com/maps).

## **16. Kancelářské aplikace**

---

### **■ Aktivní poznámky**

Aktivní poznámky slouží k vytváření, úpravám a zobrazování různých typů poznámek. Do poznámek můžete vkládat obrázky, videoklipy a zvukové klipy, můžete v nich používat odkazy na jiné aplikace, například *Kontakty*, a můžete je posílat jiným uživatelům.

Zvolte možnost  > *Kancelář > Aktivní pozn..*

Chcete-li vytvořit novou poznámku, začnete psát text. Pro vkládání obrázků, zvukových klipů či videoklipů, vizitek, webových záložek nebo souborů zvolte možnost **Volby** > *Vložit* a vyberte typ položky.

Chcete-li přístroj nastavit tak, aby při volání určitého kontaktu zobrazil poznámku, zvolte možnost **Volby** > *Nastavení*. Chcete-li poznámku propojit s kontaktem, zvolte možnost **Volby** > *Odkaz k pozn. pro vol.* > *Přidat kontakty* a vyberte kontakt.

## ■ Kalkulačka

Zvolte možnost  > *Kancelář* > *Kalkulačka*. Desetinnou čárku zadejte při zadávání čísel stisknutím tlačítka #.



**Poznámka:** Tato kalkulačka má omezenou přesnost a je určena pouze pro jednoduché výpočty.

## ■ Převodník

Zvolte možnost  > *Kancelář* > *Převodník*. Nyní můžete převádět míry jako například délkové míry z jedné jednotky na jinou, například yardy na metry.

Převodník má omezenou přesnost a může dojít k chybám zaokrouhlení.

Před převodem měny musíte zvolit základní měnu (obvykle domovskou měnu) a zadat směnné kurzy. Kurz základní měny je vždy 1. Zvolte typ převodu *Měna* a zvolte možnost **Volby** > *Kurzy měny*. Při změně základní měny vyhledejte měnu a zvolte možnost **Volby** > *Nastavit zákl. měnu*. Chcete-li vkládat směnné kurzy, vyhledejte měnu a zadejte nový kurz.

Po zadání všech požadovaných směnných kurzů můžete provádět převody měny. Do prvního pole *Hodnota* zadejte převáděnou hodnotu. Druhé pole *hodnoty se* automaticky změní.



**Poznámka:** Změníte-li základní měnu, musíte zadat nové směnné kurzy, protože všechny dříve nastavené směnné kurzy jsou vymazány.

## ■ Mobilní slovník

Aplikace *Slovník* slouží k překládání slov z jednoho jazyka do druhého.

Zvolte možnost  > *Kancelář* > *Slovník*. Angličtina je v přístroji automaticky. Můžete přidat dva další jazyky. Chcete-li přidat jazyk, zvolte možnost **Volby** > *Jazyky* > *Stáhnout jazyky*. Jazyky kromě angličtiny můžete odebrat a přidat nové. Jazyky jsou poskytovány zdarma, stahování však může vyžadovat přenos velkého množství dat sítí provozovatele služeb. Informujte se u svého poskytovatele služeb o poplatcích za datové přenosy.

Na displeji jsou uvedeny zkratky zdrojového a cílového jazyka. Pro změnu zdrojového a cílového jazyka zvolte možnost **Volby** > *Jazyky* > *Zdroj a Cíl*.

Napište slovo, které chcete přeložit, a zvolte možnost **Přeložit**. Chcete-li si slovo poslechnout, zvolte možnost **Poslech**.

## ■ Adobe Reader

Aplikace *Adobe Reader* slouží k zobrazování dokumentů ve formátu PDF. Chcete-li aplikaci otevřít, zvolte možnost  > *Kancelář* > *Adobe PDF*.

### Otevření souboru PDF

Chcete-li otevřít nedávno zobrazený dokument, vyberte ho. Chcete-li otevřít dokument, který není uveden v hlavním zobrazení, zvolte možnost **Volby** > *Vyhledat soubor* a vyberte paměť a složku, ve které je soubor uložen, a samotný soubor.

### Zobrazení dokumentu

K pohybu po stránce použijte navigační tlačítko. Pro přechod na další stránku stiskněte na spodní části stránky navigační tlačítko dolů.

Pro přiblížení nebo oddálení zvolte možnost **Volby** > *Lupa* > *Zvětšit* nebo *Zmenšit*.

Chcete-li hledat text, zvolte možnost **Volby** > *Hledat* > *Text* a zadejte hledaný text. Chcete-li najít další výskyt, zvolte možnost **Volby** > *Hledat* > *Další*.

Pro uložení kopie dokumentu zvolte možnost **Volby** > *Uložit*.

### Nastavení

Zvolte možnost **Volby** > *Nastavení* a vyberte některou z těchto možností:

*Výchozí zvětšení %* – Nastaví výchozí přiblížení při otevření souboru PDF.

*Režim zobrazení* > *Na celou obrazovku* – Otevře dokument na celé obrazovce.

*Ulož. nast. při ukonč.* > *Ano* – Při ukončení aplikace uloží nastavení jako výchozí. *Adobe Reader*

## ■ Quickoffice

Aplikace Quickoffice spustíte zvolením možnosti  > *Kancelář* > *Quickoffice*.

Pro zobrazení seznamu dokumentů Word, Excel a PowerPoint stiskněte navigační tlačítko doprava nebo doleva a přepněte do zobrazení Quickword, Quicksheet nebo Quickpoint. Dostupné dokumenty Microsoft Word jsou například uvedeny v zobrazení Quickword. Nejsou podporovány všechny varianty ani funkce formátů Word, Excel a PowerPoint.

Chcete-li soubor otevřít v příslušné aplikaci, vyberte ho.

Pokud při práci s aplikacemi Quickoffice dojde k potížím, navštivte stránku [www.quickoffice.com](http://www.quickoffice.com) nebo pošlete zprávu el. pošty na adresu [support560@quickoffice.com](mailto:support560@quickoffice.com).

## Quickmanager

Aplikace Quickmanager slouží ke stahování softwaru (včetně aktualizací a inovací) a jiných užitečných aplikací. Za stahovaný software můžete platit telefonním účtem nebo kreditní kartou.

# 17. Nastavení

---

## ■ Hlasové příkazy

Chcete-li zvolit funkce, které mají být aktivovány hlasovými příkazy, zvolte možnost  > *Nastavení* > *Hlas. příkazy*. Hlasové příkazy pro změnu profilů jsou uloženy ve složce *Profily*.

Chcete-li změnit hlasový příkaz pro aplikaci, zvolte možnost **Volby** > *Změnit příkaz* a vyberte aplikaci. Chcete-li přehrát aktivovaný hlasový příkaz, zvolte možnost **Volby** > *Přehrát*.

Informace o používání hlasových příkazů naleznete v části „Hlasové vytáčení“ str. 20.

## ■ Nastavení telefonu

### Obecné

Zvolte možnost  > *Nastavení* > *Nast. telef.* > *Obecné* a vyberte některou z těchto možností:

*Prizpůsobení* – Nastavení displeje, pohotovostního režimu, tónů (například vyzváněcího tónu), tónů tlačítek, jazyka, motivů a hlasových příkazů.

*Datum a čas* – Nastavení data, času a formátu zobrazení.

*Příslušenství* – Změna nastavení pro příslušenství. Vyberte příslušenství a požadované nastavení.

*Kl. médií* – Změna zkratky pro navigační tlačítko. Viz část „Pohotovostní režim“ na str. 14.

**Zabezpečení** – Změna nastavení přístroje a SIM karty, například kódu PIN a zamykacího kódu; zobrazení detailů certifikátu a kontrola pravosti a zobrazení a úpravy modulů zabezpečení.

I když jsou zapnuty některé bezpečnostní funkce omezující hovory (například blokování hovorů, uzavřená skupina a volba povolených čísel), mělo by být možné volání na oficiální číslo tísňové linky naprogramované ve vašem přístroji.

**Orig. nastavení** – Obnovení některých nastavení na původní hodnoty.  
Je vyžadován zamykací kód.

**Poloha** (síťová služba) – Změna nastavení určování polohy.

## **Telefon**

Viz část „Nastavení hovorů“ na str. 22.

## **Připojení**

Zvolte možnost  > *Nastavení* > *Nast. telef.* > *Připojení* a vyberte některou z těchto možností:

**Bluetooth** – Zapínání a vypínání technologie Bluetooth a úpravy nastavení funkcí Bluetooth. Viz část „Nastavení spojení Bluetooth“ na str. 65.

**USB** – Úpravy nastavení USB. Viz část „Připojení USB“ na str. 67.

**Cíle** – Definování způsobů spojení pro dosažení určitého cíle.

**Paketová data** – Nastavení spojení paketovými daty. Nastavení paketových dat ovlivní všechny přístupové body použité pro paketová datová spojení.

- Možnost *Spojení paket. daty* > *Je-li dostupné* nastaví přístroj tak, aby zaregistroval přítomnost sítě podporující paketová data. Pokud zvolíte možnost *Podle potřeby*, použije přístroj paketový datový přenos pouze po spuštění aplikace nebo funkce, která jej potřebuje.
- Možnost *Přístupový bod* nastaví název přístupového bodu pro používání přístroje jako modemu pro počítač.
- Chcete-li povolit nebo zakázat používání technologie HSDPA (síťová služba) v sítích UMTS, zvolte možnost *Vysokor. paket. přístup*. Když je v přístroji aktivována podpora technologie HSDPA, může být stahování dat jako jsou zprávy, el. pošta a stránky prohlížeče přes celulární síť rychlejší.

**Datové volání** – Nastaví dobu online pro datová spojení. Nastavení datových volání ovlivňuje všechny přístupové body používající datové volání GSM.

*Sdílení videa* – Ruční nastavení profilu SIP. Viz část „Nastavení sdílení videa“ na str. 24.

*Nastavení SIP* – Zobrazení a úpravy profilů protokolu SIP (Session Initiation Protocol). Viz část „Sdílení videa“ na str. 24.

*Konfigurace* – Zobrazování a odstraňování kontextů konfigurací. Některé funkce, jako je procházení webu nebo zasilání multimediálních zpráv, mohou vyžadovat konfigurační nastavení. Toto nastavení můžete získat od svého provozovatele služeb. Viz část „Nastavení konfigurace“ na str. 12.

*Řízení APN* – Omezení používání přístupového bodu paketových dat. Toto nastavení je k dispozici pouze v případě, že ho podporuje karta SIM. Pro změnu nastavení je vyžadován kód PIN2.

## **Aplikace**

Chcete-li zobrazit nebo upravit nastavení aplikací nainstalovaných do přístroje, zvolte možnost  > *Nastavení* > *Nast. telef.* > *Aplikace*.

### **■ Mluvení**

V aplikaci *Mluvení* můžete vybrat výchozí jazyk a hlas používaný pro čtení textových zpráv a nastavit vlastnosti hlasu, například rychlost a hlasitost. Zvolte možnost  > *Nastavení* > *Mluvení*.

Chcete-li zobrazit údaje o hlase, stiskněte navigační tlačítko vpravo a zvolte možnost **Volby** > *Detaily hlasu*. Chcete-li hlas vyzkoušet, vyhledejte ho a zvolte možnost **Volby** > *Přehrát hlas*.

## **18. Správa dat**

---

### **■ Instalace a odebrání aplikací**

Do přístroje můžete instalovat dva typy aplikací:

- Aplikace J2ME™ založené na technologii Java™ s příponou .jad nebo .jar. Aplikace PersonalJava™ do přístroje instalovat nelze.
- Ostatní aplikace a software vhodné pro operační systém Symbian. Instalační soubory mají příponu .sis nebo .sisx. Instalujte pouze software určený výhradně pro váš typ přístroje.



**Důležité:** Instalujte a používejte pouze programy a další software z důvěryhodných zdrojů, například programy označené Symbian Signed nebo programy, které prošly testovacím procesem Java Verified™.



**Důležité:** I když použití certifikátů značně snižuje rizika spojená s instalací softwaru a vzdáleným připojením, musí být pro zajištění zvýšené bezpečnosti správně používány. Přítomnost certifikátů sama o sobě nenabízí žádnou ochranu; správce certifikátů musí obsahovat správné, věrohodné nebo spolehlivé certifikáty, aby byla k dispozici zvýšená bezpečnost. Certifikáty mají omezenou životnost. Pokud je certifikát označen jako „Prošlý“ nebo „Ještě neplatný“, přestože by platný být měl, zkontrolujte, zda je v přístroji nastaveno správné datum a čas.

Před změnou nastavení jakéhokoli certifikátu se musíte ujistit, že můžete důvěřovat vlastnímu certifikátu a že certifikát skutečně náleží uvedenému vlastnímu.

Instalační soubory mohou být do přístroje přeneseny z kompatibilního počítače, načteny při procházení stránek nebo přijaty v multimediální zprávě, v příloze zprávy el. pošty nebo technologií Bluetooth. Pro instalaci aplikace do přístroje nebo na paměťovou kartu můžete použít instalátor aplikací Nokia Application Installer ze sady Nokia PC Suite.

Chcete-li najít nainstalované aplikace, zvolte možnost  > *Aplikace* > *Vlastní*. Výchozí složkou pro instalované aplikace je složka *Vlastní*. Aplikace však mohou být instalovány i do složek *Internet* nebo *Hry*.

Chcete-li otevřít aplikaci *Správce aplikací*, zvolte možnost  > *Nastavení* > *Správce dat* > *Správce apl.*

## Instalování aplikace

Pro instalování aplikací Java je vyžadován soubor .jar. Není-li k dispozici, přístroj vás může vyzvat k jeho stažení.

1. Pro nainstalování aplikace nebo softwarového balíčku zvolte možnost *Instal. soubory* a vyhledejte instalační soubor. Aplikace na paměťové kartě jsou označeny ikonou .
2. Zvolte možnost **Volby** > *Instalovat*.

Můžete také vyhledat aplikaci v paměti přístroje či na paměťové kartě, vybrat ji a stisknutím navigačního tlačítka zahájit instalaci.

V průběhu instalace jsou na přístroji zobrazovány informace o jejím průběhu. Instalujete-li aplikace bez digitálního podpisu nebo certifikátu, zobrazí přístroj upozornění. Pokračujte v instalaci jen tehdy, pokud jste si jisti původem a obsahem aplikace.

Aplikace Java se mohou pokoušet například navázat datovou komunikaci nebo poslat zprávu. Pro úpravu oprávnění nainstalovaných aplikací Java a určení přístupového bodu, který má aplikace používat, zvolte možnost *Instal. aplikace*, vyhledejte aplikaci a zvolte možnost **Otevřít**.

Po nainstalování programů na kompatibilní paměťovou kartu zůstávají instalační soubory (.sis, .sisx) v paměti přístroje. Soubory mohou využívat velkou část paměti a znemožňovat vám ukládání dalších souborů. Pro zajištění dostatku místa v paměti zálohujte pomocí aplikace Nokia PC Suite instalační soubory do kompatibilního počítače a poté pomocí správce souborů odstraňte instalační soubory z paměti přístroje. Viz část „Správce souborů“ na str. 61. Je-li soubor .sis přílohou zprávy, odstraňte zprávu ze složky přijatých zpráv.

## Odstranění aplikace

V hlavním zobrazení aplikace *Správce aplikací* zvolte možnost *Instal. aplikace*, vyhledejte softwarový balíček a zvolte možnost **Volby** > *Odinstalovat*.

## ■ **Správce souborů**

Chcete-li procházet, otevírat a spravovat soubory a složky v paměti přístroje nebo na paměťové kartě, zvolte možnost  > *Nastavení* > *Kancelář* > *Spr. soub.*

## Zálohování a obnovování paměti přístroje

Chcete-li zálohovat informace z paměti přístroje na paměťovou kartu nebo obnovit informace z paměťové karty, zvolte v aplikaci *Správce souborů* možnost **Volby** > *Záloh. pam. telefonu* nebo *Obnovit z paměť. karty*. Můžete zálohovat pouze paměť přístroje a obnovit ji do stejného přístroje.

## Formátování paměťové karty

Formátováním paměťové karty se všechna data na kartě trvale odstraní. Některé paměťové karty jsou již předem naformátovány. Ostatní je třeba naformátovat.

1. V zobrazení *Správce souborů* vyberte paměťovou kartu.
2. Zvolte možnost **Volby** > *Volby paměťové karty* > *Formátovat*.
3. Po dokončení formátování zadejte název paměťové karty.

## Zamknutí a odemknutí paměťové karty

Pro nastavení hesla bránícího neoprávněnému použití vyberte v aplikaci *Správce souborů* paměťovou kartu a zvolte možnost **Volby** > *Heslo paměťové karty* > *Nastavit*. Zadejte a potvrďte heslo. Heslo může obsahovat až 8 znaků.

Vložíte-li do přístroje jinou paměťovou kartu chráněnou heslem, budete vyzváni k zadání hesla karty. Pro odemknutí karty zvolte možnost **Volby** > *Odemk. pam. kartu*.

## ■ Licence

### Správa digitálních práv (DRM)

Vlastníci obsahu mohou používat různé typy technologií pro správu digitálních práv (DRM) k zajištění ochrany jejich duševního vlastnictví včetně autorských práv. Tento přístroj používá různé typy softwaru DRM pro přístup k obsahu chráněnému pomocí DRM.

Tento přístroj umožňuje přístup k obsahu chráněnému systémy WMDRM, OMA DRM 1.0 a OMA DRM 2.0. Pokud některý software DRM nedokáže obsah ochránit, vlastník obsahu může požádat, aby tomuto softwaru DRM byla odebrána možnost přístupu k obsahu chráněnému novou verzí DRM. Odebrání možnosti přístupu může rovněž zabránit obnovení takového obsahu chráněného pomocí DRM, který je již v přístroji. Odebrání možnosti přístupu tohoto softwaru DRM neovlivní užití obsahu chráněného jinými typy DRM nebo užívání obsahu nechráněného pomocí DRM.

Obsah chráněný správou digitálních práv (DRM) je dodán s přidruženým aktivačním klíčem, který vymezuje vaše práva k používání obsahu.

Je-li v přístroji obsah chráněný systémem OMA DRM, můžete aktivační klíče i obsah zálohovat pomocí funkce zálohování sady Nokia PC Suite. Jiné způsoby přenosu nemusí přenést aktivační klíče, které musí být obnoveny spolu s obsahem, abyste mohli pokračovat v používání obsahu chráněného pomocí OMA DRM po zformátování paměti přístroje. Aktivační klíče byste mohli potřebovat obnovit i v případě, že dojde k poškození souborů ve vašem přístroji.

Je-li ve vašem přístroji obsah chráněný pomocí WMDRM, dojde po zformátování paměti přístroje ke ztrátě aktivačních klíčů i obsahu. Aktivační klíče a obsah můžete ztratit i v případě, že dojde k poškození souborů ve vašem přístroji. Ztráta aktivačních klíčů nebo obsahu může omezit vaši možnost znovu užívat stejný obsah ve vašem přístroji. O další informace požádejte svého poskytovatele služby.

Některé aktivační klíče mohou být spojeny s určitou SIM kartou a chráněný obsah je možné užívat, jen je-li tato SIM karta v přístroji uložena.

Chcete-li zobrazit všechny licence uložené v přístroji, zvolte možnost  > *Nastavení* > *Správce dat* > *Licence*.

Chcete-li zobrazit platné licence, které jsou spojeny s jedním nebo více multimediálními soubory, zvolte možnost *Platné licence*. Skupiny obsahující více licencí jsou označeny ikonou . Chcete-li zobrazit licence ve skupině, vyberte skupinu licencí.

Chcete-li zobrazit neplatné licence, u kterých uplynula doba platnosti používání souboru, zvolte možnost *Neplat. licence*. Chcete-li zakoupit další čas využívání nebo prodloužit lhůtu využívání multimediálního souboru, vyberte neplatnou licenci a zvolte možnost **Volby** > *Získat novou licenci*. Licence nelze aktualizovat, pokud je vypnut příjem zpráv služby.

Chcete-li zobrazit licence, které nejsou využívány, zvolte možnost *Nepoužité*. K nepoužitým licencím není připojen žádný multimediální soubor.

Chcete-li zobrazit podrobné údaje, například stav platnosti a možnost odeslání souboru, vyhledejte licenci a vyberte ji.

## ■ Správce přístroje

Správce přístroje umožňuje připojit se k serveru a přijímat nastavení konfigurace pro přístroj, vytvářet nové profily serveru nebo zobrazovat a spravovat existující profily serveru. Od provozovatele služby nebo společnosti poskytující tyto služby můžete obdržet nastavení konfigurace.

Chcete-li otevřít správce přístroje, zvolte možnost  > *Nastavení* > *Správce dat* > *Spr. příst.*

## Aktualizace softwaru



**Varování:** Pokud instalujete novou verzi softwaru, nemůžete používat přístroj, a to ani pro tísňová volání, dokud není instalace dokončena a přístroj není restartován. Před tím než projevíte souhlas s instalací nové verze, nezapomeňte zálohovat data.

Stažení nových verzí softwaru může vyžadovat přenos velkého množství dat v síti vašeho poskytovatele služby. Informujte se u svého poskytovatele služeb o poplatcích za datové přenosy.

Před zahájením aktualizace ověřte, že je baterie přístroje dostatečně nabitá, nebo k přístroji připojte nabíječku.

1. Zvolte možnost **Volby** > *Zjistit aktualizace*. Pokud je k dispozici aktualizace, potvrďte její stahování.
2. Chcete-li po úspěšném stažení aktualizaci nainstalovat, zvolte možnost **Nyní**. Chcete-li instalaci zahájit později, zvolte možnost **Později**.

Chcete-li instalaci zahájit později, zvolte možnost **Volby** > *Instalovat aktualizaci*.

Pokud není definován žádný profil serveru, požádá vás přístroj o jeho vytvoření. Pokud je profilů několik, požádá vás o vybrání v seznamu serverů. Hodnoty nastavení profilu serveru získáte od provozovatele služby.

## Konfigurace přístroje

Od provozovatele služby nebo společnosti poskytující tyto služby můžete obdržet nastavení konfigurace.

Chcete-li se připojit k serveru a získat nastavení konfigurace pro tento přístroj, zvolte možnost **Volby** > *Profily serveru*, vyhledejte profil serveru a zvolte možnost **Volby** > *Zahájit konfiguraci*.

Chcete-li upravit profil, vyhledejte ho a zvolte možnost **Volby** > *Upravit profil*.  
Nastavení profilu serveru zjistíte u provozovatele služby nebo u administrátora společnosti.

## 19. Možnosti připojení

---

### ■ Přenos dat

Pomocí aplikace pro přenos dat můžete přes spojení Bluetooth z kompatibilního přístroje kopírovat nebo synchronizovat kontakty, záznamy v kalendáři a případně i jiná data, například videoklipy nebo obrázky.

V závislosti na druhém přístroje nemusí být možná synchronizace a data bude možné kopírovat pouze jednou.

1. Pro přenos nebo synchronizaci dat zvolte možnost  > *Nastavení* > *Připojení* > *Přenos dat*.

Pokud jste aplikaci *Přenos dat* dosud nepoužívali, zobrazí přístroj informace o aplikaci. Pro zahájení přenosu dat zvolte možnost **Pokračovat**.

Pokud jste aplikaci *Přenos dat* již používali, zvolte možnost *Zahájit synchr.*, *Zahájit načítání* nebo *Zahájit odesílání*.

2. Pokud používáte technologii Bluetooth, musí být přístroje před přenosem dat spárovány.

V závislosti na typu druhého přístroje může být do tohoto přístroje poslána a nainstalována aplikace pro umožnění přenosu dat. Řiďte se příslušnými pokyny.

3. Zvolte, jaký obsah chcete do přístroje přenést.
4. Obsah bude přenesen do vašeho přístroje. Doba přenosu závisí na množství dat. Přenos můžete zastavit a pokračovat později.

### ■ PC Suite

Pomocí aplikace PC Suite můžete synchronizovat kontakty, záznamy kalendáře, úkoly a poznámky mezi přístrojem a kompatibilním počítačem.

Další informace o aplikaci PC Suite a odkazy pro stažení naleznete v části podpory na webové stránce společnosti Nokia na adrese [www.nokia.com/pcsuite](http://www.nokia.com/pcsuite).

## ■ Připojení Bluetooth

Bezdrátová technologie Bluetooth umožňuje bezdrátové spojení mezi elektronickými přístroji, jejichž vzájemná vzdálenost není větší než 10 metrů.

Tento přístroj se shoduje se specifikací Bluetooth 2.0 a podporuje následující profily: Advanced Audio Distribution, Audio/Video Remote Control, Basic Imaging, Device Identification, Dial-Up Networking, File Transfer, Hands-free, Headset, Object Push, Serial Port, SIM Access, Phone Book Access, Generic Audio/Video Distribution, Generic Access a Generic Object Exchange. Pro zajištění možnosti spolupráce s ostatními přístroji podporujícími technologii Bluetooth používejte příslušenství schválená společností Nokia pro tento model. Informujte se u výrobce jiných zařízení, zda je jejich přístroj kompatibilní s tímto přístrojem.

Funkce používající technologii Bluetooth zvyšují spotřebu elektrické energie baterie a snižují životnost baterie.

Provoz přístroje ve skrytém režimu je bezpečnější způsob jak se vyhnout škodlivému softwaru.

Nepotvrzujte připojení Bluetooth ze zdrojů, kterým nedůvěřujete.

Případně vypněte funkci Bluetooth. Tím se neovlivní ostatní funkce telefonu.

Připojení Bluetooth se odpojí automaticky po odeslání nebo přijmutí dat.

### **Nastavení spojení Bluetooth**

Zvolte možnost  > *Nastavení* > *Připojení* > *Bluetooth*.

*Bluetooth* – Zapíná a vypíná spojení Bluetooth.

*Viditelnost mého tel.* > *Zobrazen všem* – Umožňuje kdykoli nalezení přístroje ostatními přístroji Bluetooth. Chcete-li nastavit, aby bylo přístroj možné najít po zadané období, zvolte možnost *Definovat prodlevu*. Z bezpečnostních důvodů doporučujeme kdykoli to je možné používat režim *Skrytý*.

*Název mého telefonu* – Zadejte název přístroje.

*Režim vzdálené SIM* > *Zapnutý* – Umožňuje použití SIM karty přístroje jiným zařízení (například sadou do auta) využívajícím technologii Bluetooth (profil SIM Access Profile, SAP).

Je-li bezdrátový přístroj v režimu vzdálené SIM, můžete pro iniciování a přijímání hovorů používat pouze připojené kompatibilní příslušenství, tedy například sadu do auta. Váš bezdrátový přístroj nebude v tomto režimu provádět žádná volání, kromě volání na čísla tísňových linek naprogramovaná v přístroji. Chcete-li volat pomocí přístroje, musíte nejdříve opustit režim vzdálené SIM. Byl-li přístroj zamknut, nejdříve jej odemkněte zadáním kódu zámku.

## Posílání dat

1. Otevřete aplikaci, ve které je uložena položka, kterou chcete odeslat.
2. Vyhledejte položku, kterou chcete poslat, a zvolte možnost **Volby** > *Odeslat* > *Přes Bluetooth*.
3. Přístroj začne hledat kompatibilní přístroje, které jsou v dosahu. Již spárované přístroje jsou zobrazeny s ikonou . Některé přístroje mohou být zobrazeny pouze jako unikátní adresy přístroje. Chcete-li zjistit unikátní adresu svého přístroje, zadejte v pohotovostním režimu kód **\*#2820#**.

Pokud jste přístroje hledali již dříve, zobrazí se nejprve seznam pořízený při prvním hledání. Chcete-li zahájit nové hledání, vyberte možnost *Další přístroje*.

4. Vyberte přístroj, ke kterému se chcete připojit.
5. Pokud druhý přístroj vyžaduje před zahájením datového přenosu spárování, zazní tón a budete vyzváni k zadání hesla. Vytvořte vlastní heslo a vyměňte si jej s uživatelem druhého přístroje. Heslo si nemusíte pamatovat.

## Párování a blokování přístrojů

Chcete-li zobrazit seznam spárovaných přístrojů, otevřete stisknutím navigačního tlačítka vpravo v zobrazení *Bluetooth* možnost *Spárované přístroje*.

Chcete-li přístroj spárovat s jiným, zvolte možnost **Volby** > *Nový spárov. přístř.*, vyberte přístroj, se kterým chcete svůj přístroj spárovat a vyměňte si hesla.

Pro zrušení párování vyhledejte přístroj, jehož spárování chcete zrušit, a stiskněte tlačítko *Smazat*. Chcete-li zrušit párování všech zařízení, zvolte možnost **Volby** > *Odstranit vše*.

Chcete-li přístroj nastavit jako autorizovaný, vyhledejte jej a zvolte možnost **Volby** > *Autorizovaný*. Spojení mezi vaším přístrojem a autorizovaným přístrojem lze navázat bez vašeho vědomí. Toto nastavení použijte pouze pro vlastní přístroje, ke kterým ostatní nemají přístup, například pro své počítače nebo přístroje patřící osobám, kterým důvěřujete. U autorizovaných přístrojů je v zobrazení spárovaných přístrojů zobrazena ikona .

Chcete-li spojení z některého přístroje blokovat, vyberte přístroj v zobrazení spárovaných přístrojů a zvolte možnost *Blokovat*.

Chcete-li zobrazit seznam blokováných přístrojů, otevřete stisknutím navigačního tlačítka vpravo možnost *Blokované přístroje*. Chcete-li blokování zrušit, vyhledejte přístroj a zvolte možnost **Odstranit**.

## Přijímání dat

Při přijímání dat přes spojení Bluetooth budete dotázáni, zda chcete přijmout zprávu. Pokud souhlasíte, bude přijatá položka uložena do složky Přijaté v aplikaci *Zprávy*.

### ■ Připojení USB

Pro navázání datového spojení mezi přístrojem a kompatibilním počítačem připojte datový kabel USB.

Zvolte možnost  > *Nastavení* > *Připojení* > *USB* a vyberte některou z těchto možností:

*Režim připojení USB* – Volba výchozího režimu připojení USB nebo změna aktivního režimu. Po zvolení možnosti *PC Suite* můžete přístroj používat se sadou Nokia PC Suite; možnost *Velkokapac. úložiště* slouží k přístupu k souborům na vložené paměťové kartě jako k velkokapacitní paměti; pomocí možnosti *Přenos obrázku* můžete přístroj používat s tiskárnou kompatibilní se standardem PictBridge-a možnost *Přenos médií* slouží k synchronizaci mediálních souborů, například hudby, s kompatibilní verzí aplikace Windows Media Player.

*Zeptat se při připoj.* – Chcete-li přístroj nastavit tak, aby se dotazoval na účel spojení pokaždé, když je připojen kabel, zvolte možnost *Ano*. Chcete-li nastavit automatickou aktivaci výchozího režimu, zvolte možnost *Ne*.

Po přenesení dat se ujistěte, že je bezpečné odpojit datový kabel USB z počítače.

### ■ Vzdálená synchronizace

Aplikace *Synchron.* umožňuje synchronizovat data jako jsou záznamy kalendáře, kontakty a poznámky s kompatibilním počítačem nebo vzdáleným serverem na internetu.

Zvolte možnost  > *Nastavení* > *Připojení* > *Synchron..*

Chcete-li vytvořit nový profil, zvolte možnost **Volby** > *Nový profil synchroniz.* a zadejte požadovaná nastavení.

Chcete-li synchronizovat data, označte v hlavním zobrazení data pro synchronizaci a zvolte možnost **Volby** > *Synchronizovat*.

### ■ Správce spojení

Ve správci spojení můžete identifikovat stav datových spojení, zobrazit detaily o množství odeslaných a přijatých dat a ukončit nepoužívané spojení.



**Poznámka:** Skutečná částka za hovory a služby uvedená na faktuře od vašeho poskytovatele síťových služeb se může lišit v závislosti na službách sítě, zaokrouhlování, daních atd.

Zvolte možnost **☰** > *Nastavení* > *Spr. spoj.*

Chcete-li zobrazit detaily spojení, vyberte spojení a zvolte možnost **Volby** > *Detaily*.

Chcete-li ukončit spojení, vyhledejte spojení a zvolte možnost **Volby** > *Odpojit*.

Chcete-li ukončit všechna spojení, zvolte možnost **Volby** > *Odpojit vše*.

## 20. Informace o baterii a nabíječce

---

Přístroj je napájen baterií, kterou je možné opakovaně nabíjet. Tento přístroj je určen k používání s baterií BL-5B. Tento přístroj je určen pro použití, když je nabíjen z těchto nabíječek: nabíječky AC-3, AC-4, AC-5, AC-8 nebo DC-4 a adaptér CA-44. Přesné číslo modelu nabíječky se může lišit podle typu zástrčky. Variantu zástrčky označuje jeden z následujících kódů: E, EB, X, AR, U, A, C nebo UB. Baterie může být mnohokrát opětovně nabita a vybita (řádově stovky cyklů), po určitém čase se však zcela opotřebí. Pokud se doba hovoru a doba v pohotovostním režimu znatelně zkrátí, vyměňte baterii. Používejte pouze baterie schválené společností Nokia a nabíjejte je pouze nabíječkami schválenými společností Nokia určenými pro tento přístroj. Použití neschválené baterie nebo nabíječky může způsobit riziko požáru, výbuchu, úniku kapaliny z baterie nebo jiného nebezpečí.

Je-li baterie použita poprvé nebo nebyla-li baterie používána delší dobu, bude zřejmě nutné pro zahájení nabíjení připojit nabíječku, odpojit ji a znovu připojit. Je-li baterie zcela vybitá, může trvat několik minut, než se na displeji zobrazí indikátor nabíjení nebo než bude možné z přístroje telefonovat.

Před vyjmutím baterie vždy vypněte přístroj a odpojte nabíječku.

Nepoužíváte-li nabíječku, odpojte ji od elektrické zásuvky a přístroje. Neponechávejte úplně nabitou baterii připojenou k nabíječce, protože nadměrné nabíjení může zkrátit její životnost. Je-li plně nabitá baterie ponechána bez použití, dojde po čase k jejímu samovolnému vybití.

Vždy se pokuste udržovat baterii při teplotě 15 °C až 25 °C (59 °F až 77 °F). Extrémní teploty snižují kapacitu a životnost baterie. Přístroj s horkou nebo chladnou baterií může dočasně přestat pracovat. Výkon baterie je omezen zejména při teplotách pod bodem mrazu.

Baterii nezkratujte. K náhodnému zkratování může dojít, pokud kovový předmět, například mince, sponka nebo pero, způsobí přímé spojení kladného (+) a záporného (-) pólu baterie. (Vypadají jako kovové proužky na baterii.) K tomu může například dojít, když přenášíte náhradní baterii v kapse nebo tašce. Zkratování pólů může poškodit baterii nebo předmět, který zkrat způsobil.

Nevhazujte baterie do ohně, protože může dojít k jejich výbuchu. K výbuchu baterií může dojít rovněž při jejich poškození. Baterie likvidujte v souladu s místními právními předpisy. Je-li to možné, recyklujte je. Neodhazujte je do směsného odpadu.

Baterie ani články nerozebírejte, nesekejte, neotevírejte, nemačkejte, neohýbejte, nedeformujte, neděrujte ani nerozřezávejte. V případě, že dojde k vytečení baterie, zabraňte kapalině v kontaktu s kůží nebo očima. V případě takového úniku omyjte kůži nebo vypláchněte oči vodou nebo vyhledejte lékařskou pomoc.

Neupravujte ani nepředělávejte baterii a nepokoušejte se do ní vkládat cizí předměty. Baterii neponořujte a ani nevystavujte působení vody či jiných kapalin.

Nesprávná baterie může způsobit riziko požáru, výbuchu nebo jiného nebezpečí. Pokud přístroj nebo baterie upadnou, zejména na tvrdou plochu, a myslíte-li si, že došlo k poškození baterie, nepokračujte v jejím používání, ale odнесите ji do nejbližšího servisního střediska na kontrolu.

Používejte baterie pouze ke stanovenému účelu. Nikdy nepoužívejte poškozenou baterii ani nabíječku. Uchovávejte baterii mimo dosah malých dětí.



**Důležité:** Doby výdrže baterie pro volání nebo v pohotovostním režimu jsou pouze odhady a závisí na intenzitě signálu, podmínkách sítě, používaných funkcích, stáří a stavu baterie, teplotách, kterým je baterie vystavena, použití v digitálním režimu a mnoha dalších faktorech. Doba, po kterou je přístroj používán pro volání, ovlivňuje dobu, kterou vydrží v pohotovostním režimu. Obdobně doba, po kterou je přístroj zapnut a ponechán v pohotovostním režimu, ovlivní dobu pro volání.

## ■ Pokyny k ověření pravosti baterií Nokia

Pro zajištění své bezpečnosti používejte vždy pouze originální baterie Nokia. Chcete-li mít jistotu, že si pořizujete originální baterii Nokia, kupte ji u autorizovaného prodejce Nokia a zkontrolujte hologram. Postupujte takto:

Úspěšné dokončení všech kroků ještě zcela nezajistí pravost baterie. Máte-li důvod domnívat se, že vaše baterie není pravá originální baterie Nokia, neměli byste ji používat, ale odnést ji do nejbližšího autorizovaného servisu Nokia nebo k autorizovanému prodejci Nokia.

Autorizovaný servis nebo prodejce Nokia zkontrolují pravost baterie. Není-li možné ověřit pravost baterie, vraťte baterii v místě prodeje.

### Hologram pro ověření pravosti

1. Při pohledu na hologram byste měli z jednoho úhlu vidět symbol spojených rukou Nokia a z jiného úhlu logo Originální příslušenství Nokia.



2. Při naklápění hologramu vlevo, vpravo, dolů a nahoru byste měli postupně vidět 1, 2, 3 a 4 tečky na jednotlivých stranách.

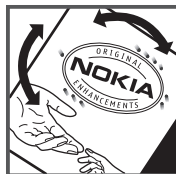

### Co když není baterie pravá?

Nelze-li potvrdit, že je vaše baterie Nokia s hologramem pravá baterie Nokia, nepoužívejte ji. Odneste ji do nejbližšího autorizovaného servisního střediska společnosti Nokia nebo k prodejci Nokia. Použití baterie, která není schválena výrobcem, může být nebezpečné a výsledkem může být špatný výkon a poškození přístroje a jeho příslušenství. Může rovněž dojít ke ztrátě platnosti jakéhokoli souhlasu a záruk vztahujících se na přístroj.

Více informací o originálních bateriích Nokia najdete na [www.nokia.com/support/setup\\_battery.php](http://www.nokia.com/support/setup_battery.php).

## Péče a údržba

---

Tento přístroj je výrobkem s mimořádným designem a kvalitou zpracování. Proto je třeba o něj pečovat. Následující doporučení vám pomohou ochránit vaše nároky ze záruky.

- Uchovávejte přístroj v suchu. Srážky, vlhkost a všechny typy kapalin mohou obsahovat minerály, které způsobují korozi elektronických obvodů. Pokud váš přístroj přesto navlhne, vyjměte baterii, a než ji opět vrátíte na původní místo, nechte přístroj zcela vyschnout.
- Nepoužívejte ani neponechávejte přístroj v prašném a znečištěném prostředí. Mohlo by dojít k poškození jeho pohyblivých součástí a elektronických součástek.
- Neponechávejte přístroj v horku. Vysoké teploty zkracují životnost elektronických zařízení, poškozují baterie a deformují či taví určité druhy plastů.
- Neponechávejte přístroj v chladu. Při zahřívání přístroje na provozní teplotu se uvnitř sráží vlhkost, která může poškodit elektronické obvody.
- Nepokoušejte se přístroj otevřít jinak, než je uvedeno v této příručce.
- Nedovolte, aby přístroj upadl nebo byl vystaven silným otřesům, netřeste přístrojem. Nešetrné zacházení může poškodit vnitřní elektronické obvody a jemnou mechaniku
- Při čištění přístroje nepoužívejte chemikálie, rozpouštědla ani silné čisticí prostředky.
- Přístroj nepřebarvujte. Barva může zalepit pohyblivé součásti přístroje a zabránit správné funkci.
- K čištění všech čoček, například fotoaparátu, snímače vzdálenosti a světelného čidla, použijte měkký, čistý a suchý hadřík.

- Na výměnu používejte pouze dodanou nebo schválenou náhradní anténu. Neschválené antény, úpravy nebo přípojky by mohly poškodit přístroj a mohou porušovat právní předpisy týkající se rádiových zařízení.
- Nabíječky používejte uvnitř budovy.
- Vždy vytvářejte zálohy dat, která chcete zachovat, například kontaktů a položek kalendáře.
- Chcete-li z důvodu optimalizace výkonu občas přístroj resetovat, vypněte přístroj a vyjměte baterii.

Tato doporučení se vztahují na přístroj, baterii, nabíječku nebo jiné příslušenství. Nepracujte-li přístroj správně, odнесите jej do nejbližšího autorizovaného servisu k opravě.



### Likvidace

Symbol přeškrtnutého kontejneru na výrobku, v doprovodné dokumentaci nebo na obalu vám má připomínat, že všechny elektrické a elektronické výrobky, baterie a akumulátory musí být po ukončení své životnosti uloženy do odděleného sběru. Tato povinnost se týká Evropské unie a dalších zemí, kde je možné třídění odpadu. Neodhazujte tyto výrobky do netříděného komunálního odpadu.

Vrácením výrobku do sběru pomáháte chránit nekontrolované ukládání odpadu a podporujete opakované využívání surovinových zdrojů. Podrobnější informace získáte u prodejce, místní samosprávy, celostátních sdružení zodpovědných organizací nebo u místního zástupce společnosti Nokia. Eko-Deklaraci výrobku nebo pokyny k vrácení vašeho zastaralého výrobku najdete v informacích příslušných pro danou zemi na [www.nokia.com](http://www.nokia.com).

## Doplňkové bezpečnostní informace

### ■ Malé děti

Tento přístroj a jeho příslušenství mohou obsahovat malé součásti. Uchovávejte je mimo dosah malých dětí.

### ■ Provozní prostředí

Tento přístroj splňuje právní předpisy pro vystavení rádiovým vlnám, pokud je používán v normální poloze u ucha nebo je umístěn nejméně 2,2 cm (7,8") od těla. Je-li pro nošení telefonu u těla použito pouzdro, spona na opasek nebo jiný držák, neměl by obsahovat kovový materiál a měl by být umístěn nejméně ve výše uvedené vzdálenosti od těla.

Aby mohlo docházet k přenosu datových souborů nebo zpráv, vyžaduje tento přístroj kvalitní připojení k síti. V některých případech může být přenos datových souborů nebo zpráv pozastaven, dokud není odpovídající připojení k dispozici. Zajištěte dodržení výše uvedených pokynů ohledně vzdálenosti, dokud není přenos dokončen.

Části přístroje jsou magnetické. K přístroji mohou být přitahovány kovové materiály. Do blízkosti přístroje neukládejte kreditní karty nebo jiné magnetické nosiče informací, protože by mohlo dojít k vymazání informací uložených na těchto nosičích.

## ■ Zdravotnické přístroje

Provoz všech přístrojů pracujících na principu rádiového přenosu, včetně bezdrátových telefonů, může způsobovat rušení nedostatečně chráněných zdravotnických přístrojů. Pokud chcete zjistit, jestli je zdravotnický přístroj dostatečně chráněn před působením rádiových vln nebo jestliže máte jakékoli otázky, obraťte se na lékaře nebo na výrobce zdravotnického přístroje. Svůj přístroj vypínejte ve zdravotnických zařízeních, pokud jste k tomu místními předpisy nacházejícími se v těchto prostorách vyzváni. Nemocnice nebo zdravotnická zařízení mohou používat přístroje, které by mohly být citlivé na energii z vnějšího rádiového pole.

## Implantované zdravotnické přístroje

Výrobci zdravotnických přístrojů doporučují, aby mezi implantovaným zdravotnickým přístrojem, např. kardiostimulátorem nebo implantovaným intrakardiálním defibrilátorem, a bezdrátovým přístrojem byla dodržena minimální vzdálenost 15,3 cm (6 palců), aby nedocházelo k potenciálnímu rušení zdravotnického přístroje. Osoby s takovými přístroji by:

- Měly vždy udržovat bezdrátový přístroj nejméně 15,3 cm (6 palců) od zdravotnického přístroje, pokud je bezdrátový přístroj zapnutý.
- Neměly přenášet bezdrátový přístroj v náprsní kapse.
- Měly při telefonování přikládat bezdrátový přístroj k uchu na vzdálenější straně od zdravotnického přístroje, aby se zmenšila možnost rušení.
- Měly bezdrátový přístroj ihned vypnout, jestliže existuje důvodné podezření, že způsobuje rušení.
- Měly přečíst a dodržovat pokyny výrobce implantovaného zdravotnického přístroje.

Máte-li nějaké dotazy týkající se použití bezdrátového přístroje s implantovaným zdravotnickým přístrojem, obraťte se na svého poskytovatele zdravotnické péče.

## Naslouchátka

Některé digitální bezdrátové přístroje mohou působit rušení některých naslouchátek. Dojde-li k rušení, informujte se u poskytovatele služeb.

## ■ Dopravní prostředky

Signály RF mohou ovlivnit nesprávně instalované nebo nedostatečně stíněné elektronické systémy motorových vozidel, např. elektronické systémy vstřikování paliva, elektronické protiskluzové a protiblokovací systémy brzd, elektronické systémy kontroly rychlosti a systémy airbagů. Podrobnější informace získáte od výrobce vašeho vozu nebo libovolného příslušenství, které bylo do vozu přidáno (či jeho zastoupení).

Opravovat nebo instalovat přístroj do vozu by měl pouze zkušený servisní pracovník. Neodborný servis nebo instalace mohou být nebezpečné a mohou ukončit záruku poskytovanou na přístroj. Pravidelně kontrolujte, jestli je veškeré příslušenství mobilního přístroje ve voze správně instalováno a jestli správně pracuje. Neukládejte ani nepřenášejte hořlavé kapaliny, plyny nebo výbušné materiály ve stejném prostoru, ve kterém je uložen přístroj, jeho části nebo příslušenství. U vozidel vybavených airbagy si uvědomte, že airbagy se nafukují značnou silou. Neumísťujte žádné předměty, včetně instalovaného nebo přenosného bezdrátového příslušenství, na kryty airbagů ani do prostoru, do kterého se airbagy v případě nárazu aktivují. Pokud je bezdrátové příslušenství ve vozidle nesprávně instalováno a dojde k aktivaci airbagů, může dojít k vážnému zranění.

Používání přístroje při letu v letadle je zakázáno. Před vstupem do letadla přístroj vypněte. Použití bezdrátových přístrojů v letadle může být pro provoz letadla nebezpečné, může narušit bezdrátovou telefonní síť a může být i nezákonné.

## ■ Potenciálně výbušná prostředí

Vypněte přístroj v potenciálně výbušných prostorech a dodržujte zde všechny pokyny a příkazy. Mezi potenciálně výbušná prostředí patří prostory, ve kterých je vám normálně doporučeno vypnout motor vozu. Jiskření v takovýchto prostorech může způsobit výbuch nebo požár, při kterých hrozí nebezpečí poranění nebo úmrtí osob. Vypněte přístroj u čerpacích stanic pohonných hmot, například v blízkosti benzinových čerpacích stanic. Dodržujte omezení pro používání rádiových zařízení ve skladech pohonných hmot, skladech paliv a prodejních prostorech, v chemických závodech nebo v místech, kde se provádí odstřely za pomoci výbušnin. Potenciálně výbušná prostředí jsou často, ale ne vždy, viditelně označena. Patří mezi ně podpalubí lodí, prostory pro převážení nebo ukládání chemikálií a prostory, kde je v atmosféře zvýšená koncentrace chemikálií nebo malých částic, například zrní, prachu nebo kovových částíček. Měli byste se informovat u výrobce vozidel používajících kapalné ropné plyny (např. propan a butan), zda je možné tento přístroj bezpečně používat v jejich blízkosti.

## ■ Tísňová volání



**Důležité:** Tento přístroj pracuje na bázi rádiových signálů, bezdrátových a pozemních sítí a uživatelem programovaných funkcí. Pokud váš přístroj podporuje hlasová volání přes internet (internetová volání), aktivujte internetová volání a mobilní telefon. Pokud jsou obě tyto služby aktivovány, přístroj se pokusí o tísňové volání jak prostřednictvím mobilní sítě, tak i internetového volání. Připojení není možné zajistit za všech podmínek. Pro životně důležitou komunikaci, jako například v případě lékařské pohotovosti, byste nikdy neměli spoléhat pouze na bezdrátový přístroj.

## Provádění tísňového volání:

1. Není-li přístroj zapnutý, zapněte jej. Zkontrolujte, zda je k dispozici dostatečně silný signál. Podle toho, z jakého přístroje voláte, budete možná nuceni učinit následující:
  - Vložte SIM kartu, pokud ji přístroj používá.
  - Vypněte některá omezení volání, která jsou v přístroji aktivní.
  - Změňte profil Off-line nebo Letadlo na profil umožňující volání.
2. Opakovaným tisknutím tlačítka Konec vymažte displej a připravte přístroj na telefonování.
3. Zadejte oficiální číslo tísňové linky dle své aktuální polohy. Čísla tísňových linek se v různých oblastech liší.
4. Stiskněte tlačítko Volat.

Při provádění tísňového volání uveďte co nejpřesněji všechny důležité informace.

Váš bezdrátový přístroj může být jediným komunikačním prostředkem na místě nehody. Hovor neukončujte, dokud k tomu nedostanete svolení.

## ■ Certifikační informace (SAR)

### Tento mobilní přístroj splňuje nařízení pro vystavení rádiovým vlnám.

Tento mobilní přístroj je vysílačem a přijímačem rádiových vln. Přístroj je navržen tak, aby nepřekročil emisní limity pro vystavení rádiovým vlnám stanovené mezinárodními pravidly. Tato pravidla byla vytvořena nezávislou vědeckou organizací ICNIRP a obsahují bezpečnostní rezervy, které byly vyvinuty za účelem zajištění bezpečnosti všech osob, bez ohledu na věk nebo zdravotní stav.

Pravidla týkající se vyzařování mobilních přístrojů pracují s měrnou jednotkou uváděnou jako specifická míra absorpce (SAR, Specific Absorption Rate). Limit SAR je dle pravidel ICNIRP průměrně 2,0 wattů/kilogram (W/kg) stanovený z referenční hodnoty na 10 gramů tělní tkáně. Testy na SAR jsou prováděny za použití standardních pracovních poloh s přístrojem pracujícím na nejvyšší deklarované výkonové úrovni ve všech testovaných frekvenčních rozsazích. Skutečná úroveň SAR provozovaného přístroje může být pod touto maximální hodnotou, protože přístroj je vyroben tak, aby používal pouze výkon nutný pro připojení k síti. Tato hodnota se liší v závislosti na mnoha faktorech, například vzdálenosti od základnové stanice. Podle pravidel ICNIRP je nejvyšší hodnota SAR pro použití přístroje u ucha 1,0 W/kg.

Při použití příslušenství s přístrojem může dojít ke změně hodnot SAR. Hodnoty SAR se mohou lišit podle národních požadavků, požadavků na testování a frekvence použité v síti. Další informace o SAR mohou být uvedeny v informacích o výrobku na [www.nokia.com](http://www.nokia.com).

# Rejstřík

---

## A

Adobe Reader 56  
aktualizace softwaru 63

## B

Bluetooth  
  nastavení připojení 65  
  odesílání dat 66  
  příjem dat 67  
budík, viz hodiny

## D

datový kabel, viz USB

## F

fotoaparát  
  fotografování 44  
  nahrávání videoklipů 45

## G

galerie 40  
GPS  
  mapy 52  
  určování polohy 52

## H

heslo pro blokování 17  
hlasitost 16  
hlasové příkazy 57  
hlasové vytáčení 20  
hlasový záznamník, viz záznamník  
hodiny 51  
hry 32  
hudba, viz přehrávač hudby

## I

indikátory  
  ikony 14

## K

kalendář 51  
kalkulačka 55  
kancelářské aplikace 56

karta microSDHC 10  
keyguard, viz zámek klávesnice  
konferenční hovor 21  
kontakty 39  
  využití paměti 40

## M

mapy  
  procházení map 52  
menu 15  
motiv pohotovostního režimu 14  
motivy 50  
možnosti připojení 64

## N

nabíjení baterie 11  
náповěda 8  
nastavení  
  datové volání 58  
  jazyk psaní 33  
  mluvení 59  
  paketový datový přenos 58  
  připojení 58  
  Průvodce nastavením 12  
  telefon 57  
  zprávy 38  
N-Gage 32

## O

offline, režim, viz profil Offline

## P

paměťová karta, viz karta microSDHC  
PIN 11, 17  
  PIN modulu 17  
  PIN podpisu 17  
poslech hudby 26  
používání telefonu bez SIM karty 14  
poznámky  
  aktivní poznámky 54  
předávání hovorů, viz přesměrování hovorů  
přehrávač Flash 46  
přehrávač hudby  
  obchod s hudbou 28  
  přenos hudby 28  
  seznamy skladeb 28

- stahování hudby 28
- přehrávač médií, viz RealPlayer
- přechod, viz přenos dat
- přenos dat 64
- přenos hudby 28
- přesměrování hovorů 23
- převodník 55
- příkazy služby 28
- profil Offline 14
- profily 50
- protokol 25
- psaní textu, viz vkládání textu
- PUK 17

## Q

- Quickoffice 56

## R

- rádio 31
- RealPlayer 45

## S

- sdílení videa
  - nastavení 24
- schránka pro hovory 20
- skladby
  - přenášení 28
- software, aktualizace 63
- spárované přístroje 66
- spořič displeje 15
- správce připojení 67
- správce přístroje 63
- správce souborů 61
- světový čas, viz hodiny
- synchronizace 67

## T

- telefonní seznam, viz kontakty

## U

- UPIN 17
- úpravy videoklipů 42
- určování polohy 52
- USB 67

## V

- videohovor 21, 22
- vkládání textu
  - kopírování textu 34
  - mazání textu 34
- volání
  - blokování 23
  - čekání 21
  - mezinárodní 19
  - odmítnutí 21
  - přepínání 21
  - přijmutí 21
  - ukončení 19
  - vytáčení 19
  - zrychlená volba 20
- volba na jeden dotek, viz zrychlená volba
- výběr operátora 24
- výpis volání, viz protokol
- vyrovnávací paměť 50
- vyzváněcí tóny
  - přidání ke kontaktu 40
  - přidání ke skupině 40
  - videovyzvánění 41
- vzdálené zamykání 18

## W

- web
  - uložení stránky 49
  - vysílání 49
  - zabezpečení spojení 47
  - zobrazení uložené stránky 49
  - zobrazování záložek 47

## Z

- záložky 47
- zámek klávesnice 16
- zamykací kód 11, 17
- záznamník 46
- zprávy
  - k odeslání 37
  - poslouchání 38
  - zprávy na SIM kartě 38
  - zprávy služby 36
- zprávy el. pošty
  - načítání 37
  - odstranění 37
- zrychlená volba 19